



PowerShot SX730 HS

Gebruikershandleiding

NEDERLANDS

- Zorg dat u deze handleiding leest, inclusief het gedeelte "Veiligheidsinstructies" (14), voordat u de camera in gebruik neemt.
- Door deze handleiding te lezen, leert u de camera correct te gebruiken.
- Bewaar deze handleiding goed zodat u deze in de toekomst kunt raadplegen.
- Klik op de knoppen rechtsonder om andere pagina's te openen.
 - : Volgende pagina
 - : Vorige pagina
 - : Pagina voordat u op een koppeling klikte
- Als u naar het begin van een hoofdstuk wilt gaan, klikt u op de hoofdstuktitel aan de rechterkant.

Vóór gebruik

Basishandleiding

Handleiding voor gevorderden

Basishandelingen van de camera

Auto-modus/modus Hybride automatisch

Andere opnamestanden

P-modus

Tv-, Av- en M-modus

Afspeelmodus

Draadloze functies

Menu Instellingen

Accessoires

Bijlage

Index



Vóór gebruik

Informatie om te beginnen

Inhoud van de verpakking

Controleer, voordat u de camera in gebruik neemt, of de verpakking de onderstaande onderdelen bevat.
Indien er iets ontbreekt, kunt u contact opnemen met uw leverancier.

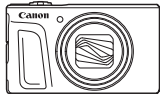

Camera



Batterij
NB-13L*

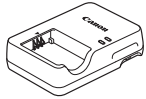

Batterijlader
CB-2LHE



Polsriem

* Verwijder het stickerlabel niet van een batterij.

- De verpakking bevat ook gedrukt materiaal.
- Een geheugenkaart is niet bijgesloten (📖2).

Compatibele geheugenkaarten

De volgende geheugenkaarten (afzonderlijk verkrijgbaar) kunnen, ongeacht de capaciteit, worden gebruikt.

- SD-geheugenkaarten*¹
- SDHC-geheugenkaarten*^{1*2}
- SDXC-geheugenkaarten*^{1*2}



*1 Kaarten die voldoen aan de SD-normen. Niet voor alle geheugenkaarten is de werking in deze camera geverifieerd.

*2 UHS-I-geheugenkaarten worden ook ondersteund.

Vóór gebruik

Basishandleiding

Handleiding voor gevorderden

Basishandleidingen van
de camera

Auto-modus/modus Hybride
automatisch

Andere opnamestanden

P-modus

Tv-, Av- en M-modus

Afspeelmodus

Draadloze functies

Menu Instellingen

Accessoires

Bijlage

Index



Opmerkingen vooraf en wettelijke informatie

- Maak enkele proefopnamen en bekijk deze om te controleren of de beelden goed zijn opgenomen. Canon Inc., dochterondernemingen van Canon en andere aangesloten bedrijven en distributeurs zijn niet aansprakelijk voor welke gevolgschade dan ook die voortvloeit uit enige fout in de werking van een camera of accessoire, inclusief kaarten, die ertoe leidt dat een opname niet kan worden gemaakt of niet kan worden gelezen door apparaten.
- Wanneer de gebruiker onrechtmatig mensen of materiaal waarop auteursrecht rust fotografeert of opneemt (video en/of geluid), kan dit de privacy van deze mensen schenden en/of een inbreuk zijn op de juridische rechten van anderen, waaronder auteursrechten en andere intellectuele eigendomsrechten, zelfs wanneer dergelijke foto's of opnamen uitsluitend voor persoonlijk gebruik zijn bedoeld.
- Meer informatie over de garantie voor uw camera of de Canon Klantenservice vindt u in de garantie-informatie in het pakket met het instructieboekje dat bij uw camera wordt geleverd.
- Hoewel het scherm (de monitor) onder productieomstandigheden voor uitzonderlijk hoge precisie is vervaardigd en meer dan 99,99% van de pixels voldoet aan de ontwerpspecificaties, kunnen pixels in zeldzame gevallen gebreken vertonen, of als rode en zwarte punten zichtbaar zijn. Dit is geen teken van beschadiging van de camera en heeft geen invloed op de opgenomen beelden.
- De camera kan warm worden als deze gedurende langere tijd wordt gebruikt. Dit is geen teken van beschadiging.

Conventies die in deze handleiding worden gebruikt

- In deze handleiding worden pictogrammen gebruikt om de bijbehorende cameraknoppen en controleknoppen, waarop de pictogrammen zijn afgebeeld of die er op lijken, aan te duiden.
- De onderstaande cameraknoppen en bedieningselementen worden met de volgende pictogrammen aangeduid: nummers tussen haakjes geven de nummers weer van de overeenkomstige bedieningselementen in "Onderdeelnamen" (📖4).
 - [▲] Knop omhoog (12) aan de achterkant
 - [◀] Knop links (8) aan de achterkant
 - [▶] Knop rechts (13) aan de achterkant
 - [▼] Knop omlaag (15) aan de achterkant
 - 🔘 Controleknop (7) aan de achterkant
- Opnamestanden en pictogrammen en tekst op het scherm worden tussen haakjes weergegeven.
- ⓘ: Wat u beslist moet weten
- 📌: Opmerkingen en tips voor deskundig cameragebruik
- 📖 xx: Pagina's met verwante informatie (in dit voorbeeld staat "xx" voor een paginanummer)
- De instructies in deze handleiding gelden voor een camera die op de standaardinstellingen is ingesteld.
- Voor het gemak verwijst "de geheugenkaart" naar alle ondersteunde geheugenkaarten.
- De symbolen "▶ Foto's" en "▶ Films" onder titels geven aan of de functie wordt gebruikt voor foto's of films.

Vóór gebruik

Basishandleiding

Handleiding voor gevorderden

Basishandelingen van de camera

Auto-modus/modus Hybride automatisch

Andere opnamestanden

P-modus

Tv-, Av- en M-modus

Af speelmodus

Draadloze functies

Menu Instellingen

Accessoires

Bijlage

Index



Onderdeelnamen

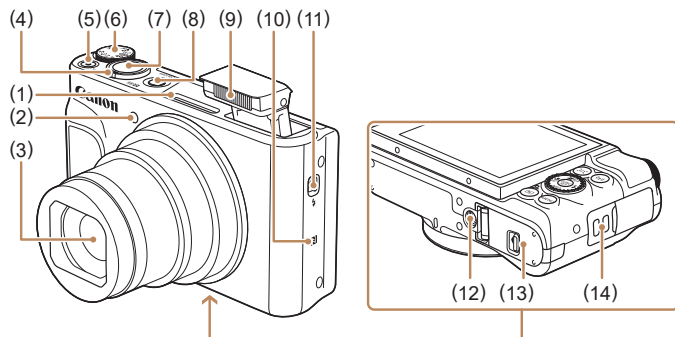

- | | |
|-----------------------------------|---|
| (1) Microfoon | (7) Ontspanknop |
| (2) Lampje | (8) ON/OFF-knop |
| (3) Lens | (9) Flitser |
| (4) Zoomknop | (10) (N-teken)* |
| Opmaken: (teletens) / (grootte) | (11) Schakelaar (Flitser omhoog) |
| Afspelen: (vergroten) / (index) | (12) Aansluiting statief |
| (5) Filmknop | (13) Klepje van geheugenkaart/ batterijhouder |
| (6) Programmamekewiel | (14) Riembevestigingspunt |

* Gebruikt bij NFC-functies 115).

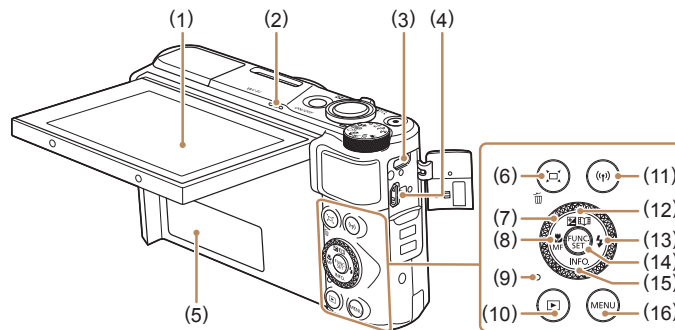

- | | |
|---|--|
| (1) Scherm (monitor) | (9) Indicator |
| (2) Luidspreker | (10) Knop (Afspeel) |
| (3) DIGITAL-aansluiting | (11) Knop (Wi-Fi) |
| (4) HDMI™-aansluiting | (12) Knop (Belichtingscompensatie) / (Story Highlights) / Omhoog |
| (5) Serienummer (bodynummer) | (13) Knop (Flitser) / Rechts |
| (6) Knop (Framing Assist – Zoeken) / (1 beeld wissen) | (14) Knop FUNC. (functie)/SET |
| (7) Controleknop | (15) Knop (Informatie) / Omlaag |
| (8) Knop (Macro) / (MF (Handmatig scherpstellen)) / Links | (16) Knop (MENU) |



- U kunt de controleknop draaien om de meeste bewerkingen uit te voeren die mogelijk zijn met de knoppen , zoals items selecteren en naar een andere afbeelding gaan.

Vóór gebruik

Basishandleiding

Handleiding voor gevorderden

Basishandleidingen van de camera

Auto-modus/modus Hybride automatisch

Andere opnamestanden

P-modus

Tv-, Av- en M-modus

Afspeelmodus

Draadloze functies

Menu Instellingen

Accessoires

Bijlage

Index



Inhoudsopgave

Vóór gebruik

Informatie om te beginnen	2
Inhoud van de verpakking	2
Compatibele geheugenkaarten	2
Opmerkingen vooraf en wettelijke informatie	3
Conventies die in deze handleiding worden gebruikt	3
Onderdeelnamen.....	4
Algemene bediening camera.....	12
Veiligheidsinstructies.....	14

Basishandleiding

Basishandelingen	17
Voordat u begint	17
De riem bevestigen.....	17
De camera vasthouden	17
De batterij opladen	18
De batterij en uw geheugenkaart plaatsen	18
De batterij en geheugenkaart verwijderen.....	19
De datum en tijd instellen	19
De datum en tijd wijzigen	20
Weergavetaal	21
De camera testen	21
Opnamen maken (Smart Auto).....	21
Bekijken	23
Beelden wissen	24

Handleiding voor gevorderden

Basishandelingen van de camera	25
Aan/Uit.....	25
Spaarstandfuncties (Automatisch Uit)	26
Spaarstand in de opnamemodus	26
Spaarstand in de afspeelmodus.....	26
Ontspanknop	26
Opnamestanden.....	27
Opties opnameweergave	27
De hoek van het scherm aanpassen.....	28
Het menu FUNC. gebruiken	28
Het menuscherm gebruiken	29
Toetsenbord op het scherm.....	30
Indicatorweergave	31
Klok	32
Auto-modus/modus Hybride automatisch	33
Opnamen maken met door de camera bepaalde instellingen	33
Opnamen maken (Smart Auto).....	33
Opnamen maken in de modus Hybride automatisch.....	35
Digest-film afspelen	36
Foto's/films	36
Foto's.....	36
Films.....	36
Compositie pictogrammen.....	37
Scènes voor continue opname.....	38
Pictogrammen voor beeldstabilisatie.....	38
Kaders op het scherm	39
Algemene, handige functies	39
Nader inzoomen op het onderwerp (Digitale Zoom).....	39

Vóór gebruik

Basishandleiding

Handleiding voor gevorderden

Basishandelingen van de camera

Auto-modus/modus Hybride automatisch

Andere opnamestanden

P-modus

Tv-, Av- en M-modus

Afspeelmodus

Draadloze functies

Menu Instellingen

Accessoires

Bijlage

Index



Gemakkelijk terughalen van onderwerpen die na het handmatig zoomen zijn verdwenen (Framing Assist - Zoeken)	40
Automatisch zoomen als reactie op beweging van het onderwerp (Auto zoom)	40
Het formaat waarin gezichten constant worden weergegeven wijzigen	41
Gemakkelijk terughalen van onderwerpen met automatisch zoomen (Hulp vragen)	42
Een datumstempel toevoegen	42
De zelfontspanner gebruiken	43
Camerabeweging vermijden met de zelfontspanner	44
De zelfontspanner aanpassen	44
Continue opname	44
Beelden weergeven tijdens het afspelen	45
Gezichts-ID gebruiken	45
Persoonlijke gegevens	45
Gezichts-ID-gegevens registreren	46
Opnamen maken	47
Geregistreerde gegevens controleren en bewerken	47
Gezichtgegevens overschrijven en toevoegen	48
Geregistreerde gegevens wissen	49
Functies voor de beeldaanpassing	50
De verhouding wijzigen	50
Het aantal opnamepixels wijzigen (beeldgrootte)	50
Richtlijnen voor het kiezen van de opnamepixelinstelling op basis van het papierformaat (voor 4:3-beelden)	50
Groenige beeldgebieden door kwiklampen corrigeren	51
Beeldkwaliteit van films wijzigen	51
Handige opnamefuncties	52
Raster weergeven	52
Automatisch corrigeren uitschakelen	52

Instellingen van de IS-modus wijzigen	53
Beeldstabilisatie uitschakelen	53
Filmen met onderwerpen op hetzelfde formaat als waarop ze voor het filmen werden weergegeven	53
De camerabewerkingen aanpassen	54
Voorkomen dat het AF-hulplicht afgaat	54
Voorkomen dat de lamp voor rode-ogenreductie aangaat	54
De weergavestijl van het beeld na opnamen wijzigen	54
De weergaveduur van het beeld na opnamen wijzigen	54
Het weergegeven scherm na de opname wijzigen	55

Andere opnamestanden 56

Automatisch effecten toepassen (Creatieve opname)	56
Genieten van diverse beelden van elke opname	56
Effecten kiezen	57
Films opnemen met diverse effecten	57
Creatieve opnamen afspelen	57
Opnamen maken van uzelf met optimale instellingen (Zelfportret)	58
Bewegende onderwerpen (Sport)	59
Specifieke scènes	59
Speciale effecten toepassen	60
Opnamen maken met een huidegaliserings-effect (Egale huid)	61
Opnamen maken met het effect van een visioog lens (Fisheye-effect)	61
Foto's die lijken op een miniatuurmodel (Miniatuureffect)	62
Afspeelsnelheid en geschatte afspeeltijd (voor clips van één minuut)	62
Opnamen maken met een speelgoedcamera-effect (Speelgoedcamera-effect)	63
Opnamen met een soft-focus effect	63
Opnamen maken in monochroom	64

Vóór gebruik
Basishandleiding
Handleiding voor gevorderden
Basishandelingen van de camera
Auto-modus/modus Hybride automatisch
Andere opnamestanden
P-modus
Tv-, Av- en M-modus
Afspeelmodus
Draadloze functies
Menu Instellingen
Accessoires
Bijlage
Index



Speciale standen voor andere doeleinden	64
Automatisch opnamen maken na gezichtsdetectie (Smart Shutter)	64
Automatisch opnamen maken na lachdetectie (Glimlach)	64
Automatisch opnamen maken na knipoogdetectie (Knipoogdetectie)	65
Automatisch opnamen maken nadat een nieuwe persoon wordt gedetecteerd (Gezicht-zelfontspanner)	66
Verschillende films opnemen	67
Films maken in de standaardmodus	67
Films opnemen vloeiendere beweging	67
Beeldhelderheid vergrendelen of wijzigen	67
Automatische langzame sluiters uitschakelen	68
Hevige camerabewegingen corrigeren	68
Geluidsinstellingen	68
Het windfilter uitschakelen	68
De demper gebruiken	68
Films maken in de modus voor korte filmclips	69
Afspeleffecten	69
P-modus	70
Opnamen maken met Programma automatische belichting ([P]-modus)	70
Helderheid van het beeld (Belichting)	71
De helderheid van het beeld aanpassen (Belichtingscompensatie)	71
Belichting en helderheid van beeld vergrendelen (AE lock)	71
De meetmethode wijzigen	71
De ISO-waarde wijzigen	72
De helderheid corrigeren (i-Contrast)	72
Beeldkleuren	73
Natuurlijke kleuren vastleggen (Witbalans)	73
Aangepaste witbalans	73

De kleurtoon van een beeld wijzigen (My Colors)	73
Custom Kleur	74
Opnamebereik en scherpstellen	75
Close-ups maken (Macro)	75
Opnamen maken in de modus Handmatig scherpstellen	75
Het scherpstelgebied eenvoudig bepalen (MF-peaking)	76
Digitale teelens	77
De modus AF Frame wijzigen	77
Centrum	77
Gezichts-AiAf	77
Onderwerpen selecteren om op scherp te stellen (AF Tracking)	78
Opnamen maken met Servo AF	79
De focusinstelling veranderen	79
Opnamen maken met AF lock	80
Continue opnamen maken terwijl de camera op het onderwerp blijft scherpstellen	80
Flitser	81
Flitsermodus wijzigen	81
Automatisch	81
Aan	81
Slow sync	81
Uit	81
De flitsbelichtingscompensatie aanpassen	82
Opnamen maken met FE-lock	82
Overige instellingen	83
De compressieverhouding wijzigen (Beeldkwaliteit)	83
Instellingen van de IS-modus wijzigen	83
Tv-, Av- en M-modus	84
Specifieke sluitertijden (Modus [Tv])	84
Specifieke diafragmawaarden (Modus [Av])	85

Vóór gebruik
Basishandleiding
Handleiding voor gevorderden
Basishandelingen van de camera
Auto-modus/modus Hybride automatisch
Andere opnamestanden
P-modus
Tv-, Av- en M-modus
Afspeelmodus
Draadloze functies
Menu Instellingen
Accessoires
Bijlage
Index

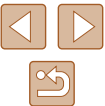

Specifieke sluitertijden en diafragmawaarden (Modus [M])....	85
De flitsoutput aanpassen	86
Afspelmodus	87
Bekijken.....	87
Van weergavemodus wisselen	88
Overbelichtingswaarschuwing	
(voor highlights van beelden)	89
Histogram	89
GPS-informatieweergave	89
Korte films bekijken die zijn vastgelegd in de modus	
Creatieve opname (Creatieve opnamen)	89
Korte films bekijken die zijn gemaakt bij het nemen van	
foto's (digest-films)	90
Op datum weergeven	90
Personen controleren die met Gezichts-ID zijn gedetecteerd ...	90
Door beelden bladeren en beelden filteren	91
Bladeren door beelden in een index.....	91
Beelden zoeken die voldoen aan opgegeven voorwaarden.....	91
Afzonderlijke beelden in een groep weergeven.....	92
Gezichts-ID-gegevens bewerken	93
Namen wijzigen	93
Namen wissen	93
Opties voor het weergeven van foto's	94
Beelden vergroten	94
Diavoorstellingen bekijken.....	94
Instellingen voor diavoorstellingen wijzigen	95
Vergelijkbare beelden automatisch afspelen (Smart Shuffle)....	95
Beelden beveiligen	96
Via het menu	96
Afzonderlijke beelden selecteren.....	96
Een reeks selecteren	97

Alle beelden in één keer beveiligen.....	97
Alle beveiligingen in één keer opheffen.....	97
Beelden wissen	98
Meerdere beelden tegelijk wissen	98
Een selectiemethode selecteren	98
Afzonderlijke beelden selecteren	99
Een reeks selecteren.....	99
Alle beelden in één keer opgeven	99
Beelden roteren.....	100
Via het menu	100
Automatisch draaien uitschakelen.....	100
Beelden markeren als favoriet.....	101
Via het menu	101
Foto's bewerken	102
Het formaat van beelden wijzigen	102
Trimmen.....	102
De kleurtoon van een beeld wijzigen (My Colors)	103
De helderheid corrigeren (i-Contrast).....	104
Rode ogen corrigeren.....	104
Films bewerken	105
Bestandsgroottes verkleinen	106
Filmhoofdstukken wissen	107
Albums bekijken (Story Highlights).....	108
Thema's voor albums kiezen.....	108
Achtergrondmuziek toevoegen aan albums	109
Uw eigen albums maken	110
Korte clips combineren.....	111
Draadloze functies	112
Beschikbare draadloze functies	112
Wi-Fi-functies gebruiken.....	112
Bluetooth®-functies gebruiken	112

Vóór gebruik
Basishandleiding
Handleiding voor gevorderden
Basishandelingen van de camera
Auto-modus/modus Hybride automatisch
Andere opnamestanden
P-modus
Tv-, Av- en M-modus
Afspelmodus
Draadloze functies
Menu Instellingen
Accessoires
Bijlage
Index

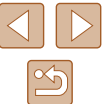

Beelden naar een smartphone verzenden	113
Beelden overdragen naar een smartphone met Bluetooth.....	113
Beelden overdragen naar een smartphone die NFC ondersteunt.....	115
Verbinding maken via NFC wanneer de camera uit staat of in de opnamemodus staat	115
Verbinding maken via NFC wanneer de camera in de afspeelmodus staat	117
Een smartphone toevoegen met het Wi-Fi-menu.....	117
Een ander toegangspunt gebruiken	119
Eerdere toegangspunten	120
Beelden opslaan op een computer.....	120
Vorbereidingen voor het registreren van een computer	120
CameraWindow installeren	120
De computer configureren voor een Wi-Fi-verbinding (alleen Windows).....	121
Beelden opslaan op een aangesloten computer	121
Compatibiliteit van het toegangspunt vaststellen	121
WPS-compatibele toegangspunten gebruiken	122
Verbinding maken met toegangspunten in de lijst.....	124
Eerdere toegangspunten	125
Beelden verzenden naar een geregistreerde webservice	126
Webservices registreren	126
CANON iMAGE GATEWAY registreren.....	126
Andere webservices registreren.....	128
Beelden uploaden naar webservices.....	128
Beelden draadloos afdrukken met een verbonden printer ...	129
Beelden naar een andere camera verzenden.....	131
Opties voor het verzenden van beelden.....	132
Meerdere beelden verzenden.....	132
Een reeks selecteren.....	133
Favoriete foto's verzenden	133

Opmerkingen over het verzenden van beelden.....	133
Het aantal opnamepixels kiezen (beeldgrootte)	134
Opmerkingen toevoegen	134
Beelden automatisch verzenden (beeldsynchronisatie).....	134
Voordat u begint	134
De camera voorbereiden	134
De computer voorbereiden	135
Beelden verzenden.....	135
Beelden die via Beeldsynchronisatie zijn verzonden weergeven op een smartphone	136
Een smartphone gebruiken om camerabeelden te bekijken en de camera te bedienen.....	136
Beelden voorzien van geotags tijdens het maken van opnamen.....	136
De camera op afstand bedienen met een smartphone	138
De camera bedienen via Wi-Fi	138
De camera bedienen via Bluetooth	138
Wi-Fi-instellingen bewerken of wissen	139
Verbindingsinformatie bewerken	139
De bijnaam van een apparaat wijzigen	140
Verbindingsinformatie wissen	140
Beelden opgeven die bekeken kunnen worden op smartphones.....	140
De bijnaam van de camera wijzigen	141
De standaardinstellingen voor Wi-Fi herstellen	141
Informatie wissen van apparaten die via Bluetooth zijn gekoppeld.....	142

Menu Instellingen..... 143

Basisfuncties van de camera aanpassen.....	143
Camerageluiden dempen	143
Het volume aanpassen	144
Hints en tips verbergen.....	144

Vóór gebruik
Basishandleiding
Handleiding voor gevorderden
Basishandelingen van de camera
Auto-modus/modus Hybride automatisch
Andere opnamestanden
P-modus
Tv-, Av- en M-modus
Afspeelmodus
Draadloze functies
Menu Instellingen
Accessoires
Bijlage
Index



Datum en tijd	144
Wereldklok.....	144
Timing voor het intrekken van de lens	145
Eco-modus gebruiken.....	145
De spaarstand aanpassen.....	145
Schermhelderheid	146
Het opstartscherm verbergen	146
Geheugenkaarten formatteren	146
Low Level Format.....	147
Bestandsnummering.....	147
Beelden opslaan op datum.....	148
Metrische/niet-metrische weergave.....	148
Certificatielogo's controleren	148
Weergavetaal	148
Andere instellingen aanpassen	148
Standaardinstellingen van de camera herstellen.....	149
Alle standaardinstellingen van de camera herstellen.....	149
Standaardinstellingen van afzonderlijke functies herstellen.....	149
Accessoires	150
Systeemoverzicht.....	150
Optionele accessoires	151
Voedingen.....	151
Overige accessoires	152
Printers	152
Foto- en filmopslag	152
Optionele accessoires gebruiken	152
Afspelen op een tv.....	152
Afspelen op een HD-tv	152
De batterij plaatsen en opladen.....	153
De batterij opladen via een computer.....	154

De software gebruiken	155
Verbinding maken met een computer via een kabel.....	156
De computeromgeving controleren	156
De software installeren.....	156
Beelden opslaan op een computer.....	156
Beelden afdrukken	157
Eenvoudig afdrukken.....	157
Afdrukinstellingen configureren	158
Beelden bijsnijden vóór het afdrukken	159
Het papierformaat en de indeling selecteren vóór het afdrukken.....	159
Beschikbare indelingsopties.....	160
Id-foto's afdrukken	160
Filmscènes afdrukken.....	160
Afdrukopties voor films	160
Beelden toevoegen aan de printlijst (DPOF).....	161
Afdrukinstellingen configureren	161
Afdrukinstellingen voor afzonderlijke beelden	161
Afdrukinstellingen voor een reeks beelden	162
Afdrukinstellingen voor alle beelden.....	162
Alle beelden in de printlijst wissen.....	162
Beelden afdrukken die zijn toegevoegd aan de printlijst (DPOF).....	162
Beelden toevoegen aan een fotoboek.....	163
Een selectiemethode selecteren	163
Afzonderlijke beelden toevoegen	163
Alle beelden toevoegen aan een fotoboek	163
Alle beelden verwijderen uit een fotoboek.....	163
Bijlage	164
Problemen oplossen.....	164
Berichten op het scherm	168
Informatie op het scherm.....	170

Vóór gebruik
Basishandleiding
Handleiding voor gevorderden
Basishandelingen van de camera
Auto-modus/modus Hybride automatisch
Andere opnamestanden
P-modus
Tv-, Av- en M-modus
Afspeelmodus
Draadloze functies
Menu Instellingen
Accessoires
Bijlage
Index

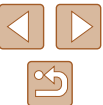

Opname (informatieweergave).....	170
Batterijniveau.....	170
Afspelen (uitgebreide informatieweergave).....	171
Overzicht van filmbedieningspaneel.....	171
Funcities en menutabellen.....	172
Beschikbare funcities per opnamemodus.....	172
Menu FUNC.....	173
Opnametabblad.....	175
Tabblad Instellen.....	179
Tabblad Afspelen.....	179
Tabblad Print.....	180
Afspeelmodus menu FUNC.....	180
Vorzorgsmaatregelen.....	180
Specificaties.....	181
Beeldsensor.....	181
Lens.....	181
Sluiter.....	181
Diafragma.....	181
Flitser.....	181
Monitor.....	182
Opnamen maken.....	182
Opname.....	182
Voeding.....	183
Interface.....	183
Gebruiksomgeving.....	183
Afmetingen (conform CIPA).....	183
Gewicht (conform CIPA).....	184
Batterij NB-13L.....	184
Batterijlader CB-2LHE.....	184
Compacte voedingsadapter CA-DC30E.....	184

Index.....	185
Vorzorgsmaatregelen voor draadloze funcities (Wi-Fi, Bluetooth en overige).....	187
Vorzorgsmaatregelen voor storing van radiogolven.....	187
Veiligheidsmaatregelen.....	187
Software van derden.....	188
Persoonsgegevens en veiligheidsmaatregelen.....	189
Handelsmerken en licenties.....	189
Vrijwaring.....	190

Vóór gebruik
Basishandleiding
Handleiding voor gevorderden
Basishandelingen van de camera
Auto-modus/modus Hybride automatisch
Andere opnamestanden
P-modus
Tv-, Av- en M-modus
Afspeelmodus
Draadloze funcities
Menu Instellingen
Accessoires
Bijlage
Index



Algemene bediening camera

Opnamen maken

- Door de camera bepaalde instellingen gebruiken (Auto-modus, modus Hybride automatisch)
 - [33](#), [35](#)
- Verschillende effecten bekijken die zijn toegepast op elke opname met behulp van door de camera bepaalde instellingen (modus Creatieve opname)
 - [56](#)
- Opnamen maken van uzelf met optimale instellingen (Zelfportret)
 - [58](#)

Goede opnamen van mensen maken



Portretten
([59](#))

Specifieke scènes afstemmen



Sport
([59](#))



Nachtscènes
([59](#))



Weinig licht
([59](#))



Vuurwerk
([59](#))

Speciale effecten toepassen



Levendige kleuren
([60](#))



Fisheye-effect
([61](#))



Soft focus
([63](#))



Poster-effect
([60](#))



Miniatureffect
([62](#))



Monochroom
([64](#))



Egale huid
([61](#))



Speels effect
([63](#))

- Scherpstellen op gezichten
 - [33](#), [59](#), [77](#)
- Zonder gebruik van de flitser (Flitser Uit)
 - [33](#)
- Een foto maken met uzelf erbij (zelfontspanner)
 - [43](#), [66](#)
- Een datumstempel toevoegen
 - [42](#)
- Filmclips en foto's combineren (Filmsynopsis)
 - [35](#)

Vóór gebruik

Basishandleiding

Handleiding voor gevorderden

Basishandleidingen van de camera

Auto-modus/modus Hybride automatisch

Andere opnamestanden

P-modus

Tv-, Av- en M-modus

Af speelmodus

Draadloze functies

Menu Instellingen







Accessoires

Bijlage



Index



Weergeven

- Beelden bekijken (afspeelmodus)
 -  87
- Automatisch afspelen (diavoorstelling)
 -  94
- Op een tv
 -  152
- Op een computer
 -  156
- Snel door beelden bladeren
 -  91
- Beelden wissen
 -  98
- Meteen een album maken
 -  108

Films opnemen/bekijken

- Films opnemen
 -  33,  67
- Films bekijken (afspeelmodus)
 -  87



Afdrukken

- Foto's afdrukken
 -  157

Opslaan

- Beelden opslaan op een computer
 -  156

Wi-Fi-functies gebruiken

- Beelden naar een smartphone verzenden
 -  113
- Beelden online delen
 -  126
- Beelden naar een computer verzenden
 -  134

Vóór gebruik

Basishandleiding

Handleiding voor gevorderden

Basishandleidingen van de camera

Auto-modus/modus Hybride automatisch

Andere opnamestanden

P-modus

Tv-, Av- en M-modus

Afspeelmodus

Draadloze functies

Menu Instellingen

Accessoires

Bijlage

Index

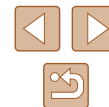

Veiligheidsinstructies

- Zorg dat u deze instructies leest om het product veilig te kunnen gebruiken.
- Volg deze instructies om letsel of schade aan de gebruiker van het product of anderen te voorkomen.



WAARSCHUWING

Hiermee wordt gewezen op het risico van ernstig letsel of levensgevaar.

• Houd het product buiten bereik van jonge kinderen. Een draagriem rond de nek van een persoon wikkelen kan leiden tot verstikking. Het klepje van het accessoiresschoentje kan gevaarlijk zijn als dit wordt ingeslikt. Zoek onmiddellijk medische hulp indien het klepje wordt ingeslikt.

- Gebruik alleen stroombronnen waarvan in deze gebruiksaanwijzing wordt vermeld dat ze kunnen worden gebruikt voor dit product.
- Demonteer of wijzig het product niet.
- Stel het product niet bloot aan harde schokken of trillingen.
- Raak geen blootliggende interne onderdelen aan.
- Stop onmiddellijk met het gebruik van het product in geval van vreemde verschijnselen zoals de aanwezigheid van rook of een vreemde geur.
- Gebruik geen organische oplosmiddelen zoals alcohol, wasbenzine of verfverdunder om het product schoon te maken.
- Laat het product niet nat worden. Stop geen vreemde voorwerpen of vloeistoffen in het product.
- Gebruik het product niet op plaatsen waar brandbare gassen aanwezig kunnen zijn.

Dit kan een elektrische schok, explosie of brand veroorzaken.

- Heeft uw product een zoeker, kijk dan niet door de zoeker of de lens naar sterke lichtbronnen zoals de zon op een heldere dag of lasers en andere sterke kunstmatige lichtbronnen.

Dit kan uw gezichtsvermogen beschadigen.

- Neem de volgende instructies in acht bij gebruik van in de winkel verkrijgbare batterijen of bijgeleverde batterijen.
 - Gebruik alleen de batterij/batterijen die voor het product bedoeld zijn.
 - Verwarm de batterij/batterijen niet en stel ze niet bloot aan vuur.
 - Laad de batterij/batterijen niet op met niet-goedgekeurde batterijladers.
 - Stel de polen niet bloot aan vuil en laat ze niet in contact komen met metalen spelden of andere metalen objecten.
 - Gebruik geen lekkende batterij/batterijen.
 - Breng tape of ander isolatiemateriaal aan over de polen van de batterij/batterijen wanneer u deze weggooit.

Dit kan een elektrische schok, explosie of brand veroorzaken.

Indien een batterij lekt en het materiaal in contact komt met uw huid of kleding, moet u het getroffen gebied grondig afspoelen met stromend water. In geval van contact met de ogen moet u de ogen grondig spoelen met ruime hoeveelheden schoon, stromend water en onmiddellijk medische hulp inroepen.

- Neem de volgende instructies in acht bij gebruik van een batterijlader.
- Neem de volgende instructies in acht bij gebruik van een batterijlader of netadapter.
 - Verwijder regelmatig met een droge doek stof dat zich op de stekker en het stopcontact ophoopt.
 - Steek of trek de stekker van het product niet in of uit het stopcontact met natte handen.
 - Gebruik het product niet als de stekker niet volledig in het stopcontact is gestoken.
 - Stel de stekker en de polen niet bloot aan vuil en laat ze niet in contact komen met metalen spelden of andere metalen objecten.
 - Raak de batterijlader of netadapter niet aan tijdens onweer indien deze in het stopcontact is gestoken.
 - Plaats geen zware voorwerpen op het netsnoer. Demonteer, breek of wijzig het netsnoer niet.
 - Wikkel het product niet in doek of andere materialen tijdens of kort na gebruik, wanneer het product nog steeds een warme temperatuur heeft.
 - Houd het product niet langdurig aangesloten op een stroombron.

Dit kan een elektrische schok, explosie of brand veroorzaken.

Vóór gebruik

Basishandleiding

Handleiding voor gevorderden

Basishandelingen van de camera

Auto-modus/modus Hybride automatisch

Andere opnamestanden

P-modus

Tv-, Av- en M-modus

Afspeelmodus

Draadloze functies

Menu Instellingen

Accessoires

Bijlage

Index



- Laat het product tijdens gebruik niet langdurig in contact komen met hetzelfde gebied van de huid.

Dit kan leiden tot eerstegraads verbrandingen zoals een rode huid of blaren, zelfs als het product niet heet aanvoelt. Het gebruik van een statief of vergelijkbare apparatuur wordt aanbevolen wanneer het product wordt gebruikt op hete locaties of door mensen met een slechte bloedsomloop of een minder gevoelige huid.

- Volg aanwijzingen op om het product uit te schakelen op plaatsen waar het gebruik ervan verboden is.

Als u dit niet doet, kan de werking van andere apparatuur verstoord raken door het effect van elektromagnetische golven en kunt u zelfs ongelukken veroorzaken.



- Laat de flitser niet flitsen in de buurt van de ogen.

Dit kan de ogen beschadigen.

- De riem is alleen bedoeld voor gebruik op het lichaam. Door de riem met een bevestigd product op te hangen aan een haak of ander object, kan het product beschadigd raken. Schud daarnaast het product niet en stel het product niet bloot aan harde schokken.

- Oefen geen sterke druk uit op de lens en laat geen voorwerpen de lens raken.

Dit kan letsel of schade aan het product veroorzaken.

- De flitser krijgt een hoge temperatuur wanneer deze flitst. Houd vingers, andere lichaamsdelen en voorwerpen uit de buurt van de flitsereenheid terwijl u foto's maakt.

Dit kan brandwonden of een storing van de flitser veroorzaken.

- Laat het product niet achter op plaatsen die worden blootgesteld aan extreem hoge of lage temperaturen.

Het product kan extreem heet/koud worden en brandwonden of letsel veroorzaken wanneer het wordt aangeraakt.

Voorzichtig

Hiermee wordt gewezen op het risico van schade aan eigendommen.

- Richt de camera niet op krachtige lichtbronnen, zoals de zon op een heldere dag of een krachtige kunstmatige lichtbron.

Als u dit wel doet, kunt u de beeldsensor of andere interne onderdelen beschadigen.

- Als u de camera gebruikt op een zandstrand of op een winderige plek, moet u erop letten dat er geen zand of stof in het apparaat terechtkomt.
- Veeg stof, vuil of andere stoffen die niet op de flitser thuishoren af met een wattenstaafje of doek.

De warmte die de flitser produceert, kan ervoor zorgen dat stoffen die niet op de flitser thuishoren rook afgeven. Ook kan de werking van het product verstoord raken.

- Verwijder de batterij/batterijen en berg deze op wanneer u het product niet gebruikt.

Elke batterijlekkage die zich voordoet kan schade aan het product veroorzaken.

- Breng, voordat u de batterij/batterijen weggooit, tape of ander isolatiemateriaal aan over de polen van de batterij/batterijen. Contact met andere metalen kan leiden tot brand of een explosie.

- Haal een batterijlader die u voor het product gebruikt, uit het stopcontact wanneer deze niet gebruikt wordt. Bedek de lader niet met een doek of andere voorwerpen wanneer deze gebruikt wordt.

Als u de lader gedurende een lange periode in het stopcontact laat, kan deze oververhit en beschadigd raken, waardoor brand kan ontstaan.

- Laat batterijen van het product niet in de buurt van huisdieren liggen. Als huisdieren op de batterij kauwen kan dit leiden tot lekkage, oververhitting of een explosie, met brand of schade aan het product als gevolg.

- Als uw product meerdere batterijen gebruikt, dient u geen combinatie van batterijen te gebruiken met verschillende spanningsniveaus. Gebruik verder geen oude en nieuwe batterijen samen. Let er bij het plaatsen van de batterijen op dat u de + en – polen niet verwisselt. Dit kan de werking van het product negatief beïnvloeden.

Vóór gebruik

Basishandleiding

Handleiding voor gevorderden

Basishandelingen van de camera

Auto-modus/modus Hybride automatisch

Andere opnamestanden

P-modus

Tv-, Av- en M-modus

Afspeelmodus

Draadloze functies

Menu Instellingen

Accessoires

Bijlage

Index



- Ga niet zitten terwijl u de camera in uw broekzak hebt.
Dit kan leiden tot storingen of schade aan het scherm.
- Let erop dat harde voorwerpen niet in contact komen met het scherm als u de camera in uw tas stopt. Doe ook het scherm dicht (zodat het naar de camerabody is gericht), als uw product een scherm heeft dat ingeklapt kan worden.
- Bevestig geen harde voorwerpen aan het product.
Dit kan leiden tot storingen of schade aan het scherm.



Vóór gebruik

Basishandleiding

Handleiding voor gevorderden

Basishandelingen van de camera

Auto-modus/modus Hybride automatisch

Andere opnamestanden

P-modus

Tv-, Av- en M-modus

Af speelmodus

Draadloze functies

Menu Instellingen

Accessoires

Bijlage

Index

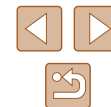

Basishandleiding

Basishandelingen

Algemene informatie en instructies, van de eerste voorbereidingen tot opnamen maken en afspelen

Voordat u begint

Tref de volgende voorbereidingen voordat u opnamen maakt.

De riem bevestigen

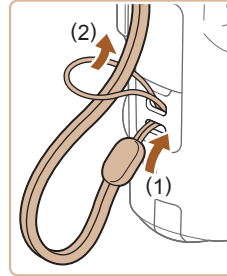

- Steek het uiteinde van de riem door het riembevestigingspunt (1) en haal het andere uiteinde van de riem door het oog aan het draadeinde (2).

De camera vasthouden

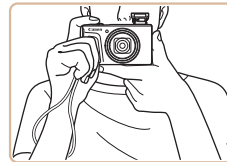

- Doe de riem om uw pols.
- Houd bij het maken van opnamen uw armen tegen uw lichaam gedrukt en houd de camera stevig vast om te voorkomen dat deze beweegt. Laat uw vingers niet op de uitgeklapte flitser rusten.

Vóór gebruik

Basishandleiding

Handleiding voor gevorderden

Basishandelingen van de camera

Auto-modus/modus Hybride automatisch

Andere opnamestanden

P-modus

Tv-, Av- en M-modus

Afspeelmodus

Draadloze functies

Menu Instellingen

Accessoires

Bijlage

Index



De batterij opladen

Laad voor gebruik de batterij op met de meegeleverde oplader. Bij aankoop van de camera is de batterij niet opgeladen. Zorg er daarom voor dat u de batterij eerst oplaat.

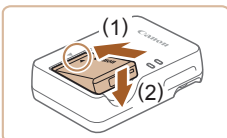

1 Plaats de batterij.

- Zorg eerst dat de markering ▲ op de batterij overeenkomt met die op de oplader en plaats dan de batterij door deze naar binnen (1) en naar beneden (2) te drukken.

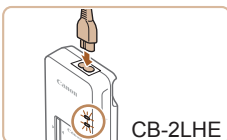

2 Laad de batterij op.

- CB-2LHE: sluit het netsnoer aan op de oplader en steek het andere uiteinde in een stopcontact.
- Het oplaadlampje gaat oranje branden en het opladen begint.
- Wanneer het opladen is voltooid, wordt het lampje groen.

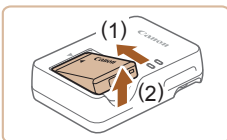

3 Verwijder de batterij.

- Haal het netsnoer van de batterijlader uit het stopcontact en verwijder de batterij door deze naar binnen (1) en omhoog (2) te drukken.



- Laad de batterij niet langer dan 24 uur achtereen op, om de batterij te beschermen en in goede staat te houden.
- Bij batterijladers die gebruik maken van een netsnoer mag u de lader of het snoer niet op andere voorwerpen aansluiten. Dit kan defect of schade aan het product tot gevolg hebben.



- Zie "Voeding" (183) en "Batterijlader CB-2LHE" (184) voor meer informatie over de oplaadduur, het aantal opnamen en de opnametijd met een volledig opgeladen batterij.
- Opgeladen batterijen verliezen geleidelijk hun lading, ook als ze niet worden gebruikt. Laad de batterij op de dag dat u deze wilt gebruiken op, of vlak daarvoor.
- De lader kan worden gebruikt in gebieden met een wisselspanning van 100–240 V (50/60 Hz). Als de stekker niet in het stopcontact past, moet u een geschikte stekkeradapter gebruiken. Gebruik geen elektrische transformator die is bedoeld voor op reis, omdat deze de batterij kan beschadigen.

De batterij en uw geheugenkaart plaatsen

Plaats de meegeleverde batterij en een geheugenkaart (afzonderlijk verkrijgbaar).

Voordat u een nieuwe geheugenkaart gaat gebruiken of een geheugenkaart die in een ander apparaat is geformatteerd, moet de geheugenkaart met deze camera worden geformatteerd (146).

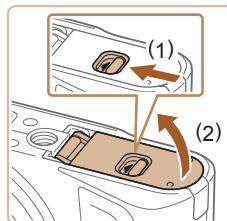

1 Open het klepje.

- Verschuif de schakelaar (1) en open het klepje (2).

Vóór gebruik

Basishandleiding

Handleiding voor gevorderden

Basishandleidingen van de camera

Auto-modus/modus Hybride automatisch

Andere opnamestanden

P-modus

Tv-, Av- en M-modus

Afspelmodus

Draadloze functies

Menu Instellingen

Accessoires

Bijlage

Index



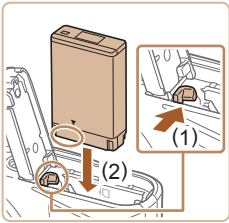

2 Plaats de batterij.

- Houd de batterij vast met de aansluitpunten in de getoonde positie. Duw de batterijvergrendeling richting (1) en plaats de batterij richting (2) totdat de vergrendeling vastklikt.
- Als u de batterij verkeerd om plaatst, kan deze niet in de juiste positie worden vergrendeld. Controleer altijd of de batterij in de juiste richting is geplaatst en wordt vergrendeld.

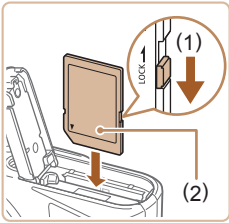

3 Controleer het schuifje voor schrijfbeveiliging van de kaart en plaats de geheugenkaart.

- Bij geheugenkaarten met een schuifje voor schrijfbeveiliging kunt u geen opnamen maken als het schuifje is ingesteld op vergrendeld. Verschuif het schuifje naar (1).
- Plaats de geheugenkaart met het label (2) in de getoonde richting totdat deze vastklikt.
- Controleer altijd of de geheugenkaart in de juiste richting geplaatst wordt. Als u de geheugenkaart in de verkeerde richting probeert te plaatsen, kunt u de camera beschadigen.

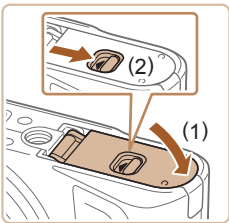

4 Sluit het klepje.

- Sluit het klepje (1) en duw het lichtjes aan terwijl u de schakelaar verschuift, totdat het klepje vastklikt (2).



- Zie "Opname" (182) voor richtlijnen over hoeveel foto's of uren aan opnamen op één geheugenkaart passen.

De batterij en geheugenkaart verwijderen

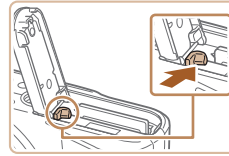

Verwijder de batterij.

- Open het klepje en duw de batterijvergrendeling in de richting van de pijl.
- De batterij wipt nu omhoog.

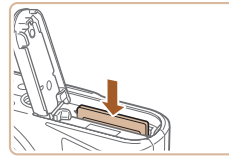

Verwijder de geheugenkaart.

- Duw de geheugenkaart naar binnen tot u een klik hoort en laat de kaart langzaam los.
- De geheugenkaart wipt nu omhoog.

De datum en tijd instellen

Stel de datum en tijd als volgt in als het [Datum/Tijd] verschijnt wanneer u de camera aanzet. Informatie die u op deze manier opgeeft, wordt opgeslagen in de beeldgegevens wanneer u een foto maakt en wordt gebruikt bij het beheer van uw foto's of wanneer u foto's afdrukt met de datum erop.

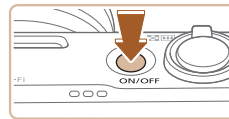

1 Schakel de camera in.

- Druk op de ON/OFF-knop.
- Het scherm [Datum/Tijd] verschijnt.

Vóór gebruik

Basishandleiding

Handleiding voor gevorderden

Basishandleidingen van de camera

Auto-modus/modus Hybride automatisch

Andere opnamestanden

P-modus

Tv-, Av- en M-modus

Af speelmodus

Draadloze functies

Menu Instellingen

Accessoires

Bijlage

Index

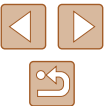

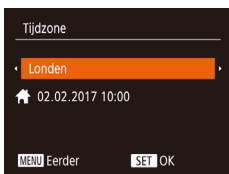

2 Stel de datum en tijd in.

- Druk op de knoppen [◀][▶] om een item te selecteren.
- Druk op de knoppen [▲][▼] of draai aan de knop [●] om de datum in te voeren.
- Als u klaar bent, drukt u op de knop [●].

3 Geef uw thuishetijdzone op.

- Druk op de knoppen [◀][▶] om de tijdzone thuis te selecteren.

4 Voltooi de instellingsprocedure.

- Als u klaar bent, drukt u op de knop [●]. Nadat een bevestigingsbericht is weergegeven, wordt het instellingenscherf niet meer weergegeven.
- Druk op de ON/OFF-knop om de camera uit te schakelen.



- Het scherm [Datum/Tijd] verschijnt telkens wanneer u de camera inschakelt, tenzij u de datum, tijd en tijdzone al hebt ingesteld. Geef de juiste informatie op.



- Om de zomertijd in te stellen (normale tijd plus 1 uur), kiest u [Off] bij stap 2. Kies vervolgens [On] door op de knoppen [▲][▼] te drukken of aan de knop [●] te draaien.

De datum en tijd wijzigen

Wijzig de datum en tijd als volgt.

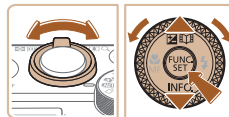
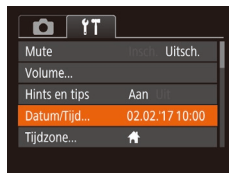

1 Open het menuscherm.

- Druk op de knop [MENU].

2 Kies [Datum/Tijd].

- Beweeg de zoomknop om het tabblad [↑↑] te selecteren.
- Druk op de knoppen [▲][▼] of draai aan de knop [●] om [Datum/Tijd] te selecteren. Druk vervolgens op de knop [●].

3 Wijzig de datum en tijd.

- Volg stap 2 bij "Datum en tijd instellen" (19) om de instellingen aan te passen.
- Druk op de knop [MENU] om het menuscherm te sluiten.



- Dankzij de ingebouwde datum/tijd-batterij (reservebatterij) kunnen de datum- en tijdstellingen ongeveer 3 weken behouden blijven nadat de batterij is verwijderd.
- De datum/tijd-batterij wordt in ongeveer 4 uur opgeladen nadat u een opgeladen batterij hebt geplaatst, zelfs als de camera is uitgeschakeld.
- Zodra de datum/tijd-batterij leeg is, verschijnt het scherm [Datum/Tijd] als u de camera inschakelt. Stel de juiste datum en tijd in zoals beschreven bij "De datum en tijd instellen" (19).

Vóór gebruik

Basishandleiding

Handleiding voor gevorderden

Basishandleidingen van de camera

Auto-modus/modus Hybride automatisch

Andere opnamestanden

P-modus

Tv-, Av- en M-modus

Af speelmodus

Draadloze functies

Menu Instellingen

Accessoires

Bijlage

Index



Weergavetaal

U kunt de weergavetaal desgewenst wijzigen.

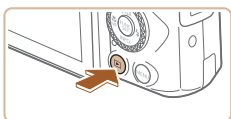

1 Open de afspeelmodus.

- Druk op de knop [▶].

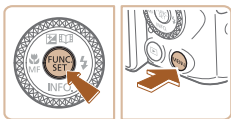

2 Open het instellingenschermb.

- Houd de knop [MENU] ingedrukt en druk direct op de knop [MENU].

English	Norsk	Română
Deutsch	Svenska	Türkçe
Français	Español	العربية
Nederlands	Ελληνικά	ภาษาไทย
Dansk	Русский	简体中文
Português	Polski	繁體中文
Suomi	Čeština	한국어

3 Stel de weergavetaal in.

- Druk op de knoppen [▲][▼][◀][▶] of draai aan de knop [●] om een taal te selecteren. Druk vervolgens op de knop [MENU].
- Nadat u de weergavetaal hebt ingesteld, wordt het instellingenschermb niet langer weergegeven.



- De huidige tijd wordt weergegeven als u bij stap 2, nadat u op de knop [MENU] hebt gedrukt, te lang wacht voordat u op de knop [MENU] drukt. Druk in dat geval op [MENU] om de tijdweergave te verwijderen en herhaal stap 2.
- U kunt de weergavetaal ook wijzigen door op de knop [MENU] te drukken en [Taal] te selecteren op het tabblad [Taal].

De camera testen

► Foto's ► Films

Probeer de camera uit door deze in te schakelen, enkele foto- of filmopnamen te maken en ze te bekijken.

Opnamen maken (Smart Auto)

Laat de camera het onderwerp en de opnameomstandigheden bepalen voor volledig automatische selectie van de optimale instellingen voor specifieke scènes.

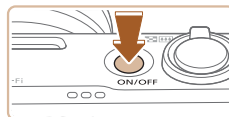

1 Schakel de camera in.

- Druk op de ON/OFF-knop.
- Het opstartscherm wordt weergegeven.



2 Open de modus [AUTO].

- Stel het programmamekuzewiel in op [AUTO].
- Richt de camera op het onderwerp. Terwijl de camera de compositie bepaalt, maakt deze een licht klikkend geluid.
- De pictogrammen die de modus voor composities en de beeldstabilisatiemodus aanduiden worden linksboven in het scherm weergegeven.
- Kaders rond gedetecteerde onderwerpen geven aan dat de camera daarop is scherpgesteld.

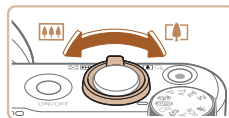

3 Kies de compositie.

- Om in te zoomen en het onderwerp te vergroten, duwt u de zoomknop naar [ZOOM IN] (telelens) en om uit te zoomen duwt u de knop naar [ZOOM OUT] (groothoek).

Vóór gebruik

Basishandleiding

Handleiding voor gevorderden

Basishandleidingen van de camera

Auto-modus/modus Hybride automatisch

Andere opnamestanden

P-modus

Tv-, Av- en M-modus

Afspeelmodus

Draadloze functies

Menu Instellingen

Accessoires

Bijlage

Index



4 Maak de opname.

Foto's maken

1) Stel scherp.

- Druk de ontspanknop half in. Nadat is scherpgesteld, hoort u tweemaal een pieptoon en worden kaders weergegeven om aan te geven op welke beeldgebieden is scherpgesteld.

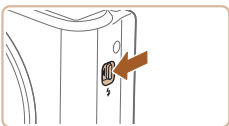
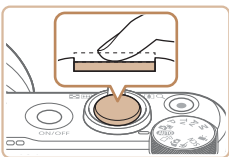

- Als [Flitser Opklappen] wordt weergegeven, verschuift u de schakelaar [] om de flitser uit te klappen. De flitser flitst wanneer u een opname maakt. Als u liever geen flitser gebruikt, drukt u de flitser met uw vinger omlaag.

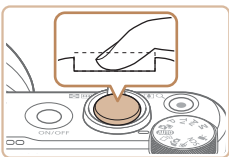

2) Maak de opname.

- Druk de ontspanknop helemaal naar beneden.
- Wanneer de camera de opname maakt, hoort u het sluitergeluid en wanneer er weinig licht is, gaat de flitser, als u deze hebt uitgeklapt, automatisch af.
- Houd de camera stil tot het sluitergeluid stopt.
- Nadat de opname is weergegeven, schakelt de camera weer over naar het opnamescherm.



(1)



Films opnemen

1) Start de opname.

- Druk op de filmknop. Zodra de camera met opnemen begint, hoort u één pieptoon en verschijnen [●REC] en de verstreken tijd op het scherm (1).
- Er verschijnen zwarte balken aan de boven- en onderkant van het scherm en het onderwerp wordt iets vergroot. De zwarte balken geven beeldgebieden aan die niet worden vastgelegd.
- Kaders rond gedetecteerde gezichten geven aan dat de camera daarop is scherpgesteld.
- Zodra de opname is begonnen, haalt u uw vinger van de filmknop.

2) Beëindig de opname.

- Druk nogmaals op de filmknop om de filmopname te stoppen. De camera piept tweemaal als de opname stopt.

Vóór gebruik

Basishandleiding

Handleiding voor gevorderden

Basishandleidingen van de camera

Auto-modus/modus Hybride automatisch

Andere opnamestanden

P-modus

Tv-, Av- en M-modus

Af speelmodus

Draadloze functies

Menu Instellingen

Accessoires

Bijlage

Index

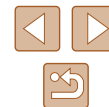

Bekijken

Na het maken van foto's of het opnemen van films kunt u deze, zoals hieronder is beschreven, op het scherm bekijken.



1 Open de afspeelmodus.

- Druk op de knop [▶].
- Uw laatste opname wordt weergegeven.



2 Selecteer de beelden.

- Als u het vorige beeld wilt bekijken, drukt u op de knop [◀] of draait u de knop [⦿] tegen de klok in. Om het volgende beeld te bekijken, drukt u op de knop [▶] of draait u de knop [⦿] met de klok mee.
- Houd de knoppen [◀][▶] ingedrukt om snel door beelden te bladeren.

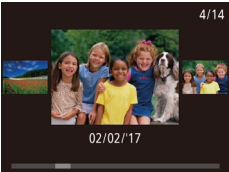

- U kunt dit scherm (modus Beeld scrollen) openen door snel aan de knop [⦿] te draaien. Draai in deze modus aan de knop [⦿] om door beelden te bladeren.
- Druk op de knop [⏮] om terug te keren naar de enkelvoudige weergave.



- Films zijn herkenbaar aan het pictogram [SET ▶]. Ga naar stap 3 als u films wilt afspelen.



3 Speel films af.

- Druk op de knop [⦿], kies [▶] (druk op de knoppen [▲][▼] of draai aan de knop [⦿]) en druk vervolgens nogmaals op de knop [⦿].
- Het afspelen begint en na de film verschijnt [SET ▶].
- Om het volume aan te passen, drukt u tijdens het afspelen op de knoppen [▲][▼].



- Om vanuit de afspeelmodus naar de opnamemodus te gaan, drukt u de ontspanknop half in.

Vóór gebruik

Basishandleiding

Handleiding voor gevorderden

Basishandelingen van de camera

Auto-modus/modus Hybride automatisch

Andere opnamestanden

P-modus

Tv-, Av- en M-modus

Afspeelmodus

Draadloze functies

Menu Instellingen

Accessoires

Bijlage

Index

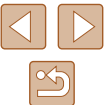

Beelden wissen

U kunt beelden die u niet meer nodig hebt één voor één selecteren en wissen. Wees voorzichtig bij het wissen van beelden, want ze kunnen niet worden hersteld.



1 Selecteer het beeld dat u wilt wissen.

- Druk op de knoppen [◀][▶] of draai aan de knop [FUNC SET] om een beeld te selecteren.



2 Wis het beeld.

- Druk op de knop [Wissen ?].
- Als [Wissen ?] verschijnt, drukt u op de knoppen [◀][▶] of draait u aan de knop [FUNC SET] om [Wissen] te selecteren. Druk vervolgens op de knop [FUNC SET].
- Het huidige beeld wordt nu gewist.
- Om het wissen te annuleren, drukt u op de knoppen [◀][▶] of draait u aan de knop [FUNC SET] om [Annuleer] te kiezen. Druk vervolgens op de knop [FUNC SET].



- U kunt meerdere beelden selecteren om in één keer te wissen (198).

Vóór gebruik

Basishandleiding

Handleiding voor gevorderden

Basishandelingen van de camera

Auto-modus/modus Hybride automatisch

Andere opnamestanden

P-modus

Tv-, Av- en M-modus

Af speelmodus

Draadloze functies

Menu Instellingen

Accessoires

Bijlage

Index



Handleiding voor gevorderden

Basishandelingen van de camera

Overige basishandelingen en meer manieren om van de camera te genieten, inclusief opties voor opnemen en afspelen

Aan/Uit

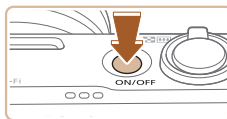

Opnamemodus

- Druk op de ON/OFF-knop om de camera in te schakelen en gereed te maken om te nemen.
- Druk opnieuw op de ON/OFF-knop om de camera uit te schakelen.

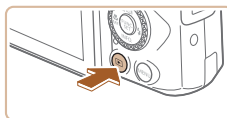

Afspeelmodus

- Druk op de knop [▶] om de camera in te schakelen en uw foto's te bekijken.
- Om de camera uit te schakelen drukt u opnieuw op de knop [▶].



- Om van de afspeelmodus naar de opnamemodus te gaan, drukt u op de knop [▶].
- Om vanuit de afspeelmodus naar de opnamemodus te gaan, drukt u de ontspanknop half in (26).
- Als de camera in de afspeelmodus is, wordt ongeveer na één minuut de lens ingetrokken. U kunt de camera uitschakelen terwijl de lens is ingetrokken door op de knop [▶] te drukken.

Vóór gebruik

Basishandleiding

Handleiding voor gevorderden

Basishandelingen van de camera

Auto-modus/modus Hybride automatisch

Andere opnamestanden

P-modus

Tv-, Av- en M-modus

Afspeelmodus

Draadloze functies

Menu Instellingen

Accessoires

Bijlage

Index



Spaarstandfuncties (Automatisch Uit)

Om de batterij te sparen worden het scherm (Display uit) en de camera automatisch uitgeschakeld na een bepaalde inactieve periode.

Spaarstand in de opnamemodus

Het scherm wordt automatisch uitgeschakeld nadat het ongeveer één minuut inactief is geweest. Ongeveer na nog 2 minuten wordt de lens ingetrokken en de camera uitgeschakeld. Als het scherm is uitgeschakeld maar de lens nog niet is ingetrokken, kunt u het scherm weer inschakelen en gereedmaken voor het maken van opnamen door de ontspanknop half in te drukken (📖26).

Spaarstand in de afspeelmodus

De camera wordt na ongeveer 5 minuten inactiviteit automatisch uitgeschakeld.



- U kunt desgewenst Automatisch Uit uitschakelen en de timing van Display uit aanpassen (📖145).
- De spaarstand is niet actief wanneer de camera via Wi-Fi op andere apparaten is aangesloten (📖112) of als deze is aangesloten op een computer (📖156).

Ontspanknop

Om de scherpte van uw foto's te waarborgen, houdt u de ontspanknop altijd eerst half ingedrukt. Zodra het onderwerp is scherpgesteld, drukt u de knop helemaal in om de foto te maken. In deze handleiding wordt de bediening van de ontspanknop omschreven als de knop *half* of *helemaal* indrukken.

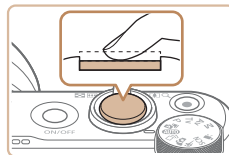

1 Druk half in. (Licht indrukken om scherp te stellen.)

- Druk de ontspanknop half in. De camera piept twee keer en er worden kaders weergegeven rond de beeldgebieden waarop is scherpgesteld.

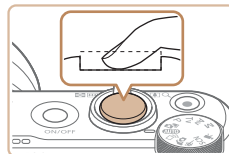

2 Druk helemaal in. (Druk, vanaf de positie halverwege, helemaal in om de opname te maken.)

- De camera maakt de opname en er klinkt een sluitergeluid.
- Houd de camera stil tot het sluitergeluid stopt.



- De beelden worden mogelijk onscherp als u de opname maakt zonder eerst de ontspanknop half in te drukken.
- Het geluid van de sluiters kan korter of langer duren, afhankelijk van de tijd die nodig is om de opname te maken. Bij sommige opnamecomposities kan het langer duren en de beelden worden vaag als u de camera beweegt (of als het onderwerp beweegt) voordat het geluid van de sluiters stopt.

Vóór gebruik

Basishandleiding

Handleiding voor gevorderden

Basishandelingen van de camera

Auto-modus/modus Hybride automatisch

Andere opnamestanden

P-modus

Tv-, Av- en M-modus

Afspeelmodus

Draadloze functies

Menu Instellingen

Accessoires

Bijlage

Index



Opnamestanden

Gebruik het programmakeuzewiel om de gewenste opnamemodus te openen.

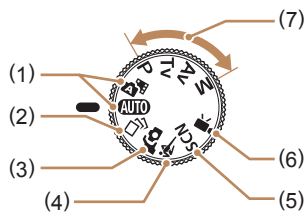

- | | |
|---|--|
| <p>(1) Auto-modus/modus Hybride automatisch
Volledig automatische opnamen met door de camera bepaalde instellingen (121, 133, 135).</p> <p>(2) Modus Creatieve opname
Zie hoe automatisch allerlei effecten worden toegepast op elke foto (156).</p> <p>(3) Zelfportretmodus
Een foto maken van uzelf met optimale instellingen (158).</p> <p>(4) Modus Sport
Maak continue opnamen terwijl de camera scherpstelt op bewegende onderwerpen (159).</p> | <p>(5) Modus voor speciale composities
Opnamen maken met instellingen die voor specifieke scènes zijn ontworpen of diverse effecten toevoegen (159).</p> <p>(6) Filmmodus
Voor het maken van films (167).
Als u op de filmknop drukt, kunt u ook een film maken zonder het programmakeuzewiel in te stellen op de filmmodus.</p> <p>(7) P-, Tv-, Av-en M-modus
Verschillende soorten opnamen maken met behulp van uw voorkeursinstellingen (170, 184).</p> |
|---|--|

Opties opnameweergave

Druk op de knop [▼] om andere informatie weer te geven op het scherm of om de informatie te verbergen. Zie "Informatie op het scherm" (170) voor meer informatie over de weergegeven gegevens.

	Informatie wordt weergegeven
	Geen informatie weergegeven



- Als u in een omgeving met weinig licht opnamen maakt, wordt met de nachtschermfunctie de helderheid van het scherm automatisch verhoogd. Zo kunt u de compositie van uw opnamen gemakkelijker controleren. Mogelijk komen de beeldhelderheid op het scherm en de helderheid van uw foto's niet overeen. Vervorming van het beeld op het scherm of schokkerige bewegingen van het onderwerp hebben geen invloed op vastgelegde beelden.
- Zie "Van weergavemodus wisselen" (188) voor weergaveopties.

Vóór gebruik

Basishandleiding

Handleiding voor gevorderden

Basishandleidingen van de camera

Auto-modus/modus Hybride automatisch

Andere opnamestanden

P-modus

Tv-, Av- en M-modus

Afspelmodus

Draadloze functies

Menu Instellingen

Accessoires

Bijlage

Index



De hoek van het scherm aanpassen

U kunt de hoek en stand van het scherm aanpassen aan de scène of aan de manier waarop u filmt.

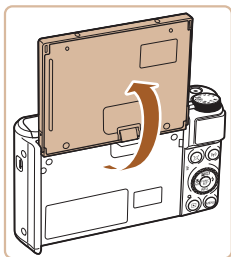

- Het scherm kan tot 180° worden geopend.
- Wanneer u zelf ook op een foto wilt staan, kunt u uzelf in spiegelbeeld bekijken door het scherm in de richting van de voorkant van de camera te draaien.



- Sluit het scherm wanneer u de camera niet gebruikt.
- Trek het scherm niet te ver open, anders kan de camera beschadigd raken.



- Om de functie voor omgekeerde weergave te annuleren, selecteert u MENU (173) > tabblad [CAM] > [Omg. weergave] > [Uit].

Het menu FUNC. gebruiken

Configureer veelgebruikte opnamefuncties als volgt via het menu FUNC. Menu-items en -opties zijn afhankelijk van de opnamemodus (173).



(1)(2)



1 Open het menu FUNC.

- Druk op de knop [FUNC. SET].

2 Selecteer een menu-item.

- Druk op de knoppen [▲][▼] of draai aan de knop [DISP.] om een menu-item (1) te selecteren en druk vervolgens op de knop [OK] of [▶].
- De beschikbare opties (2) worden naast menu-items weergegeven, aan de rechterkant.
- Afhankelijk van het menu-item kunnen functies eenvoudig worden opgegeven door op de knop [DISP.] of [▶] te drukken, of er wordt een ander scherm weergegeven om de functie te configureren.

3 Selecteer een optie.

- Druk op de knoppen [▲][▼] of draai aan de knop [DISP.] om een optie te selecteren.
- Items met het pictogram [MENU] kunnen worden geconfigureerd door op de knop [MENU] te drukken.
- Druk op de knop [◀] om terug te gaan naar de menu-items.

Vóór gebruik

Basishandleiding

Handleiding voor gevorderden

Basishandelingen van de camera

Auto-modus/modus Hybride automatisch

Andere opnamestanden

P-modus

Tv-, Av- en M-modus

Af speelmodus

Draadloze functies

Menu Instellingen

Accessoires

Bijlage

Index





4 Bevestig uw keuze en verlaat het menu.

- Druk op de knop [FUNC SET].
- Het scherm voordat u in stap 1 op de knop [FUNC SET] drukte, wordt opnieuw weergegeven en toont de optie die u hebt geconfigureerd.



- Als u per ongeluk een instelling hebt gewijzigd, kunt u dat ongedaan maken door de standaardinstellingen van de camera te herstellen (149).

Het menuscherm gebruiken

Configureer verschillende camerafuncties als volgt via het menuscherm. De menu-items zijn op tabbladen per doel gegroepeerd, zoals opnamen maken [CAMERA], afspelen [PLAY], enzovoort. De beschikbare menu-items verschillen afhankelijk van de geselecteerde opname- of afspelstand (175–179).

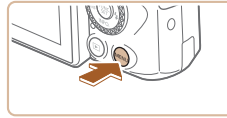

1 Open het menuscherm.

- Druk op de knop [MENU].



2 Selecteer een tabblad.

- Beweeg de zoomknop om een tabblad te selecteren.
- Nadat u eerst op de knoppen [▲][▼] hebt gedrukt of aan de knop [FUNC SET] hebt gedraaid om een tabblad te selecteren, kunt u van tabblad wisselen door op de knoppen [◀][▶] te drukken.

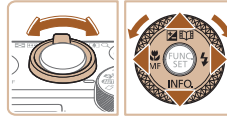

Vóór gebruik

Basishandleiding

Handleiding voor gevorderden

Basishandleidingen van de camera

Auto-modus/modus Hybride automatisch

Andere opnamestanden

P-modus

Tv-, Av- en M-modus

Afspelmodus

Draadloze functies

Menu Instellingen

Accessoires

Bijlage

Index

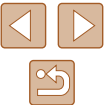

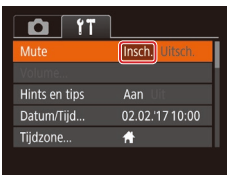
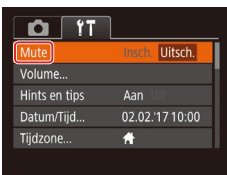

3 Selecteer een menu-item.

- Druk op de knoppen [▲][▼] of draai aan de knop [●] om een menu-item te selecteren.
- Bij menu-items met opties die niet worden weergegeven, drukt u eerst op de knop [⊕] of [▶] om van scherm te wisselen. Daarna drukt u op de knoppen [▲][▼] of draait u aan de knop [●] om het menu-item te selecteren.
- Druk op de knop [MENU] om terug te keren naar het vorige scherm.

4 Selecteer een optie.

- Druk op de knoppen [◀][▶] om een optie te selecteren.

5 Bevestig uw keuze en verlaat het menu.

- Druk op de knop [MENU] om terug te gaan naar het scherm dat werd weergegeven voordat u bij stap 1 op de knop [MENU] drukte.



- Als u per ongeluk een instelling hebt gewijzigd, kunt u dat ongedaan maken door de standaardinstellingen van de camera te herstellen (149).

Toetsenbord op het scherm

Gebruik het toetsenbord op het scherm om informatie in te voeren voor Gezichts-ID (145), Wi-Fi-verbindingen (122), enzovoort. De lengte en het soort informatie dat u in kunt voeren hangt af van de functie die u gebruikt.



(1) Tekens invoeren

- Druk op de knoppen [▲][▼][◀][▶] of draai aan de knop [●] om een toets te selecteren waarop een teken wordt aangegeven. Druk vervolgens herhaaldelijk op de knop [⊕] om het gewenste teken in te voeren.
- De hoeveelheid informatie die u in kunt voeren (1) hangt af van de functie die u gebruikt.

Cursor verplaatsen

- Selecteer [◀] of [▶] en druk op de knop [⊕].

Regeleindes invoeren

- Selecteer [↵] en druk op de knop [⊕].

Van invoerstand wisselen

- Om op dit scherm over te schakelen naar andere soorten tekens (zoals cijfers of symbolen), kiest u [🔠] en drukt u op de knop [⊕].
- Om hoofdletters in te voeren, kiest u [🔡] en drukt u op de knop [⊕].
- De beschikbare invoermethodes zijn afhankelijk van de functie die u gebruikt.

Vóór gebruik

Basishandleiding

Handleiding voor gevorderden

Basishandleidingen van de camera

Auto-modus/modus Hybride automatisch

Andere opnamestanden

P-modus

Tv-, Av- en M-modus

Afspelmodus

Draadloze functies

Menu Instellingen

Accessoires

Bijlage

Index

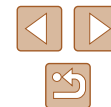

Tekens verwijderen

- Selecteer [X] en druk op de knop [OK]. Het vorige teken wordt gewist.
- Als u de knop [X] selecteert en de knop [OK] ingedrukt houdt, worden er vijf tekens tegelijk verwijderd.

Terugkeren naar het vorige scherm

- Druk op de knop [MENU].

Indicatorweergave

De indicator op de achterkant van de camera (84) brandt of knippert afhankelijk van de status van de camera.

Kleur	Indicatorstatus	Camerastatus
Groen	Knippert	Bezig met opstarten, opnemen/lezen/verzenden van beelden, het maken van opnamen met lange sluitertijd (84, 85), verbonden met een computer (156), verbinden/verzenden via Wi-Fi of het scherm is uitgeschakeld (26, 145).
Oranje	Aan	Opladen via een compacte voedingsadapter



- Als het lampje groen knippert, mag u de camera niet uitschakelen, het klepje van de geheugenkaart/batterijhouder niet openen en de camera niet schudden of aanstoten, omdat hierdoor de beelden, camera of geheugenkaart beschadigd kunnen raken.

Vóór gebruik

Basishandleiding

Handleiding voor gevorderden

Basishandelingen van de camera

Auto-modus/modus Hybride automatisch

Andere opnamestanden

P-modus

Tv-, Av- en M-modus

Afspeelmodus

Draadloze functies

Menu Instellingen

Accessoires

Bijlage

Index

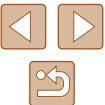

Klok

U kunt kijken hoe laat het is.



- Houd de knop [FUNC SET] ingedrukt.
- De huidige tijd verschijnt.
- Als u de camera verticaal houdt wanneer u de klokfunctie gebruikt, schakelt het scherm over naar verticale weergave. Druk op de knoppen [◀][▶] of draai aan de knop [M-F] om de weergavekleur te wijzigen.
- Druk nogmaals op de knop [FUNC SET] om de klokweergave te annuleren.



- Als de camera is uitgeschakeld, houdt u de knop [FUNC SET] ingedrukt en drukt u op de ON/OFF-knop om de klok weer te geven.

Vóór gebruik

Basishandleiding

Handleiding voor gevorderden

Basishandelingen van de camera

Auto-modus/modus Hybride automatisch

Andere opnamestanden

P-modus

Tv-, Av- en M-modus

Af speelmodus

Draadloze functies

Menu Instellingen

Accessoires

Bijlage

Index

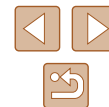

Auto-modus/modus Hybride automatisch

Handige modus voor eenvoudige opnamen met een betere controle bij het maken van opnamen

Opnamen maken met door de camera bepaalde instellingen

Laat de camera het onderwerp en de opnameomstandigheden bepalen voor volledig automatische selectie van de optimale instellingen voor specifieke scènes.

Opnamen maken (Smart Auto)

► Foto's ► Films

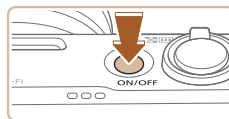

1 Schakel de camera in.

- Druk op de ON/OFF-knop.
- Het opstartscherm wordt weergegeven.



2 Open de modus [AUTO].

- Stel het programmakeuzewiel in op [AUTO].
- Richt de camera op het onderwerp. Terwijl de camera de compositie bepaalt, maakt deze een licht klikkend geluid.
- De pictogrammen die de modus voor composities en de beeldstabilisatiemodus aanduiden, worden linksboven in het scherm weergegeven (📖37, 📖38).
- Kaders rond gedetecteerde onderwerpen geven aan dat de camera daarop is scherpgesteld.



Vóór gebruik

Basishandleiding

Handleiding voor gevorderden

Basishandleidingen van de camera

Auto-modus/modus Hybride automatisch

Andere opnamestanden

P-modus

Tv-, Av- en M-modus

Af speelmodus

Draadloze functies

Menu Instellingen

Accessoires

Bijlage

Index



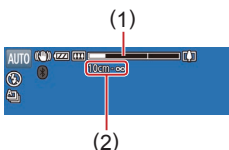
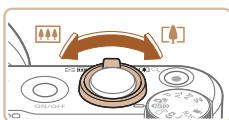

3 Kies de compositie.

- Om in te zoomen en het onderwerp te vergroten, duwt u de zoomknop naar (telelens) en om uit te zoomen duwt u de knop naar (groothoek). (Op het scherm verschijnt een zoombalk (1) die de zoomcompositie aangeeft, samen met het scherpstelbereik (2).)
- Om snel in of uit te zoomen, beweegt u de zoomknop helemaal naar (telelens) of (groothoek) en om langzaam in of uit te zoomen, beweegt u de zoomknop een beetje in de gewenste richting.

4 Maak de opname.

Foto's maken

1) Stel scherp.

- Druk de ontspanknop half in. Nadat is scherpgesteld, hoort u tweemaal een pieptoon en worden kaders weergegeven om aan te geven op welke beeldgebieden is scherpgesteld.
- Wanneer op meer dan één gebied is scherpgesteld, worden meerdere kaders weergegeven.

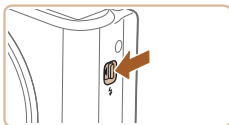
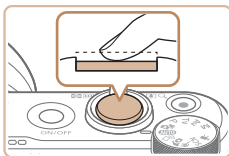

- Als [Flitser Opklappen] wordt weergegeven, verschuift u de schakelaar om de flitser uit te klappen. De flitser flitst wanneer u een opname maakt. Als u liever geen flitser gebruikt, drukt u de flitser met uw vinger omlaag.

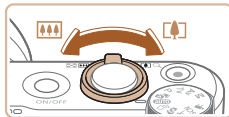
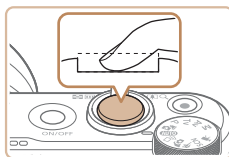

2) Maak de opname.

- Druk de ontspanknop helemaal naar beneden.
- Wanneer de camera de opname maakt, hoort u het sluitergeluid en wanneer er weinig licht is, gaat de flitser, als u deze hebt uitgeklapt, automatisch af.
- Houd de camera stil tot het sluitergeluid stopt.
- Nadat de opname is weergegeven, schakelt de camera weer over naar het opnamescherm.

Films opnemen

1) Start de opname.

- Druk op de filmknop. Zodra de camera met opnemen begint, hoort u één pieptoon en verschijnen en de verstreken tijd op het scherm (1).
- Er verschijnen zwarte balken aan de boven- en onderkant van het scherm en het onderwerp wordt iets vergroot. De zwarte balken geven beeldgebieden aan die niet worden vastgelegd.
- Kaders rond gedetecteerde gezichten geven aan dat de camera daarop is scherpgesteld.
- Zodra de opname is begonnen, haalt u uw vinger van de filmknop.

2) Pas de grootte van het onderwerp aan en wijzig zo nodig de compositie van de opname.

- Om de grootte van het onderwerp te wijzigen, herhaalt u de bewerkingen van stap 3. Denk er echter wel aan dat het geluid van de camerabewerkingen ook wordt opgenomen. Houd er rekening mee dat films die worden opgenomen met zoomfactoren die blauw worden weergegeven, er korrelig uit zullen zien.

Vóór gebruik
Basishandleiding
Handleiding voor gevorderden
Basishandleidingen van de camera
Auto-modus/modus Hybride automatisch
Andere opnamestanden
P-modus
Tv-, Av- en M-modus
Afspeelmodus
Draadloze functies
Menu Instellingen
Accessoires
Bijlage
Index

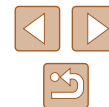

- Als u tijdens de opname de compositie wijzigt, worden de focus, helderheid en kleurtoon automatisch aangepast.

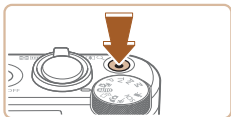

3) Beëindig de opname.

- Druk nogmaals op de filmknop om de filmopname te stoppen. De camera piept tweemaal als de opname stopt.
- De camera stopt automatisch met opnemen zodra de geheugenkaart vol raakt.



- Wanneer de flitser tijdens de opname afgaat, geeft dat aan dat de camera automatisch heeft geprobeerd te zorgen voor optimale kleuren in het hoofdonderwerp en de achtergrond (Witbalans voor meerdere gebieden).

Opnamen maken in de modus Hybride automatisch

► Foto's ► Films

U kunt eenvoudig een korte film van de dag maken door foto's te maken. De camera neemt voor elke opname clips van 2–4 seconden op van scènes, die later worden gecombineerd in een digest-film. Clips die in deze modus worden opgenomen, worden toegevoegd aan Story Highlights-albums (108).



1 Open de modus [AFC].

- Volg stap 2 bij “Opnamen maken (Smart Auto)” (33) en kies [AFC].

2 Kies de compositie.

- Volg stap 3–4 bij “Opnamen maken (Smart Auto)” (33) om de compositie te kiezen en scherp te stellen.
- Voor indrukwekkendere digest-films richt u de camera ongeveer vier seconden op onderwerpen voordat u foto's maakt.



3 Maak de opname.

- Volg stap 4 bij “Opnamen maken (Smart Auto)” (33) om een foto te maken.
- De camera maakt zowel een foto als een filmclip. De clip, die wordt beëindigd met de foto en een sluitergeluid, is één hoofdstuk in de digest-film.



- De batterij gaat in deze modus minder lang mee dan in de modus [AUTO], omdat er voor iedere opname digest-films worden opgenomen.
- Een digest-film wordt mogelijk niet opgenomen als u een foto maakt direct nadat u de camera hebt ingeschakeld, de modus [AFC] hebt geselecteerd of de camera op andere wijze bedient.
- Geluid en trillingen veroorzaakt door de bediening van de camera worden opgenomen in digest-films.



- De kwaliteit van digest-films is [HD 60P] en kan niet worden gewijzigd.
- Er worden geen geluiden afgespeeld wanneer u de ontspanknop half indrukt of de zelfontspanner instelt (143).
- In de volgende gevallen worden digest-films opgeslagen als aparte filmbestanden, zelfs als ze op dezelfde dag zijn gemaakt met de modus [AFC].
 - Het digest-filmbestand is ongeveer 4 GB groot of er is in totaal ongeveer 16 minuten en 40 seconden lang opgenomen.
 - De digest-film is beveiligd (96).
 - De instellingen voor zomertijd (19) of tijdzone (144) worden gewijzigd.
 - Er wordt een nieuwe map gemaakt (148).
- Opgenomen sluitergeluiden kunnen niet worden aangepast of gewist.
- Als u liever digest-films opneemt zonder foto's, kunt u de instelling van tevoren aanpassen. Kies MENU (29) > tabblad [AFC] > [Digest-type] > [Geen foto's].
- De verschillende hoofdstukken kunnen worden bewerkt (107).

Vóór gebruik

Basishandleiding

Handleiding voor gevorderden

Basishandleidingen van de camera

Auto-modus/modus Hybride automatisch

Andere opnamestanden

P-modus

Tv-, Av- en M-modus

Af speelmodus

Draadloze functies

Menu Instellingen

Accessoires

Bijlage

Index



Digest-film afspelen

Geef een foto weer in de modus [A] om de digest-film af te spelen die op dezelfde dag is vastgelegd, of geef de datum op van de digest-film die u wilt afspelen (p. 90).

Foto's/films



- Als de camera geen bedieningsgeluiden maakt, is deze misschien ingeschakeld terwijl de knop **MENU** werd ingedrukt. U geeft geluiden weer door op de knop **MENU** te drukken en [Mute] te kiezen op het tabblad [FF]. Druk vervolgens op de knoppen [◀] [▶] om [Uitsch.] kiezen.

Foto's



- Een knipperend [E]-pictogram is een waarschuwing dat de beelden mogelijk onscherp worden door camerabewegingen. Bevestig in dat geval de camera op een statief of neem andere maatregelen om de camera stil te houden.
- Zijn uw opnamen te donker, ondanks dat er is geflitst, ga dan dichterbij het onderwerp toe. Zie "Flitser" (p. 181) voor meer informatie over het flitsbereik.
- Het onderwerp is mogelijk te dichtbij als de camera maar één keer piept wanneer u de ontspanknop half ingedrukt houdt. Zie "Lens" (p. 181) voor meer informatie over het scherpstelbereik (opnamebereik).
- Om rode ogen te corrigeren en om het scherpstellen te vergemakkelijken, kan de lamp worden ingeschakeld bij opnamen in omgevingen met weinig licht.
- Als een knipperend [F]-pictogram wordt weergegeven als u een opname probeert te maken, geeft dat aan dat u pas een opname kunt maken als de flitser klaar is met opladen. U kunt weer opnemen zodra de flitser gereed is. U kunt nu de ontspanknop helemaal indrukken en wachten, of u laat de knop los en drukt de ontspanknop opnieuw in.
- Het geluid van de sluiters is niet te horen wanneer de pictogrammen voor Slapen en Baby's (Slapen) (p. 37) worden weergegeven.
- Hoewel u nog een opname kunt maken voordat het opnamescherm wordt weergegeven, worden de gebruikte focus, helderheid en kleuren mogelijk bepaald door uw vorige opname.



- U kunt wijzigen hoe lang beelden worden weergegeven na opnamen (p. 54).

Films



- Kom tijdens het opnemen van films niet met uw vingers aan de microfoon (1). Het blokkeren van de microfoon kan verhinderen dat het geluid wordt opgenomen of het opgenomen geluid klinkt daardoor gedempt.

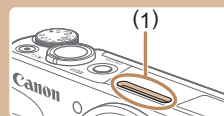

- Vermijd tijdens het opnemen van een film om andere camerabediening dan de Movie-knop aan te raken, omdat de geluiden van de camera ook worden opgenomen.
- Zodra de filmopname begint, wijzigt het beeldgebied dat wordt weergegeven en worden onderwerpen uitvergroot. Op deze manier worden vervormingen gecorrigeerd die bijvoorbeeld ontstaan door een sterk bewegende camera. Als u onderwerpen wilt vastleggen met dezelfde afmetingen als waarmee de onderwerpen voor de opname worden weergegeven, volgt u de stappen bij "Filmen met onderwerpen op hetzelfde formaat als waarop ze voor het filmen werden weergegeven" (p. 53).



- Het geluid wordt in stereo opgenomen.

Vóór gebruik
Basishandleiding
Handleiding voor gevorderden
Basishandleidingen van de camera
Auto-modus/modus Hybride automatisch
Andere opnamestanden
P-modus
Tv-, Av- en M-modus
Af speelmodus
Draadloze functies
Menu Instellingen
Accessoires
Bijlage
Index



Compositiepictogrammen

► Foto's ► Films

In de standen [A/S] en [AUTO] wordt de door de camera vastgestelde compositie aangeduid met een pictogram op het scherm. De bijbehorende instellingen voor optimale scherpstelling, helderheid en kleur van het onderwerp worden automatisch geselecteerd. Afhankelijk van de compositie worden er mogelijk continu beelden vastgelegd (📖38).

Onderwerp	Achtergrond				
	Normaal	Tegenlicht	Donker*1	Zonsondergangen	Spotlights
Mensen	*2	*3		–	
Bewegende mensen	*3	*3	–	–	–
Schaduwen op gezicht	*2	–	–	–	–
Glimlach	*3	*3	–	–	–
Slapen	*2	*3	–	–	–
Baby's	*3	*3	–	–	–
Lachende baby's	*3	*3	–	–	–
Slapende baby's	*2	*3	–	–	–
Bewegende kinderen	*3	*3	–	–	–
Overige onderwerpen	*2	*3			
Overige bewegende onderwerpen	*3	*3	–	–	–
Overige onderwerpen van dichtbij	*2	*3	–	–	

*1 Met statief.

*2 De achtergrondkleur van pictogrammen is lichtblauw wanneer de achtergrond een blauwe lucht is, donkerblauw wanneer de achtergrond donker is en grijs bij alle overige achtergronden.

*3 De achtergrondkleur van pictogrammen is lichtblauw wanneer de achtergrond een blauwe lucht is en grijs bij alle overige achtergronden.

- De achtergrondkleur van [A/S], [A], [M], [L], en [A/S] is donkerblauw en de achtergrondkleur van [A/S] is oranje.
- Bij films worden alleen de pictogrammen Mensen, Overige onderwerpen en Overige onderwerpen van dichtbij weergegeven.
- In de modus [A/S] worden alleen de pictogrammen Mensen, Schaduwen op gezicht, Overige onderwerpen en Overige onderwerpen van dichtbij weergegeven.
- Bij opnamen met de zelfontspanner worden voor de volgende onderwerpen geen pictogrammen weergegeven: bewegende, glimlachende of slapende personen, lachende of slapende baby's, bewegende kinderen en overige bewegende onderwerpen.
- Wanneer de transportmodus niet is ingesteld op [A/S] (📖38, 📖44) en wanneer [Hg lampcorr.] is ingesteld op [Aan] en scènes automatisch worden gecorrigeerd (📖51), worden geen pictogrammen weergegeven voor glimlachende of slapende onderwerpen en bewegende kinderen.
- Als de flitser is ingesteld op [A], worden de tegenlichtpictogrammen voor bewegende kinderen en glimlachende mensen niet weergegeven.
- Pictogrammen voor baby's (waaronder lachende en slapende baby's) en bewegende kinderen worden weergegeven wanneer [Gezichts-ID] is ingesteld op [Aan] en gezichten van geregistreerde baby's (jonger dan twee jaar) of kinderen (van twee tot twaalf jaar) worden gedetecteerd (📖46). Controleer vooraf of de datum en tijd correct zijn ingesteld (📖19).



- Probeer om op te nemen in de modus [P] (📖70) als het compositiepictogram niet bij de huidige opnameomstandigheden past of als het niet mogelijk is om een opname te maken met de effecten, kleuren of helderheid die u verwacht.

Vóór gebruik

Basishandleiding

Handleiding voor gevorderden

Basishandelingen van de camera

Auto-modus/modus Hybride automatisch

Andere opnamestanden

P-modus

Tv-, Av- en M-modus

Afspeelmodus

Draadloze functies

Menu Instellingen

Accessoires

Bijlage

Index



Scènes voor continue opname

Als u een foto neemt wanneer het pictogram voor een van de volgende scènes wordt weergegeven (in de linkerkolom van de tabel), neemt de camera continu opnamen. Als u de ontspanknop half indrukt wanneer het pictogram voor een van de volgende scènes (in de linkerkolom van de tabel) wordt weergegeven, wordt een van de volgende pictogrammen [] of [] weergegeven om u te laten weten dat de camera continu opnamen neemt:

Glimlach (inclusief baby's)	Opeenvolgende beelden worden vastgelegd, en de camera analyseert details, zoals gezichtsexpressie, om de beste foto op te kunnen slaan.
Slapen (inclusief baby's)	Mooie opnamen van slapende gezichten doordat opeenvolgende foto's worden gecombineerd om camerabeweging en beeldruis te verminderen. Het AF-hulplicht en de flitser gaan niet af en het sluitergeluid klinkt niet.
Kinderen	De camera legt voor elke opname drie opeenvolgende beelden vast, zodat u geen fraaie foto van bewegende kinderen hoeft te missen.



- In sommige scènes worden de verwachte beelden mogelijk niet opgeslagen en kunnen beelden er anders uitzien dan verwacht.
- Focus, beeldhelderheid en kleur worden bij de eerste opname vastgesteld.



- Als u alleen losse foto's wilt maken, drukt u op de knop [] en selecteert u [] in het menu. Selecteer vervolgens [].

Pictogrammen voor beeldstabilisatie

► Foto's ► Films

Optimale beeldstabilisatie voor de opnameomstandigheden (Intelligent IS) wordt automatisch toegepast en de volgende pictogrammen worden weergegeven.

	Beeldstabilisatie voor foto's (Normaal)
	Beeldstabilisatie voor foto's tijdens pannen (Pan)*
	Beeldstabilisatie voor angulaire camerabeweging en shift-shake in macro-opnamen (Hybrid IS). Bij films wordt [] weergegeven en wordt ook []-beeldstabilisatie toegepast.
	Beeldstabilisatie voor films, met vermindering van sterke camerabeweging, zoals wanneer u lopend opneemt (Dynamisch)
	Beeldstabilisatie voor subtiele camerabeweging, zoals bij het opnemen van films met de telelens (Powered)
	Geen beeldstabilisatie, omdat de camera op een statief is bevestigd of op een andere manier stil wordt gehouden. Tijdens filmopname wordt [] echter weergegeven en wordt beeldstabilisatie gebruikt om trillingen door wind of andere oorzaken tegen te gaan (Statief IS)

* Wordt weergegeven tijdens panning, terwijl u met de camera bewegende onderwerpen volgt. Wanneer u een onderwerp volgt dat zich horizontaal verplaatst, heft beeldstabilisatie alleen het effect van verticale camerabeweging op en stopt de horizontale beeldstabilisatie. Op dezelfde wijze wordt, wanneer u een onderwerp volgt dat zich verticaal verplaatst, alleen het effect van horizontale camerabeweging door beeldstabilisatie opgeheven en stopt de verticale beeldstabilisatie.



- Om de beeldstabilisatie te annuleren stelt u [IS modus] in op [Uit] (83). In dat geval wordt het IS-pictogram niet weergegeven.
- [] is niet beschikbaar in de modus [].

Vóór gebruik

Basishandleiding

Handleiding voor gevorderden

Basishandelingen van de camera

Auto-modus/modus Hybride automatisch

Andere opnamestanden

P-modus

Tv-, Av- en M-modus

Af speelmodus

Draadloze functies

Menu Instellingen

Accessoires

Bijlage

Index



Kaders op het scherm

► Foto's ► Films

Zodra de camera in de modus [AUTO] onderwerpen waarneemt waarop u de camera richt, worden verschillende kaders weergegeven.

- Rond het onderwerp (of het gezicht) dat door de camera als hoofdonderwerp wordt vastgesteld, wordt een wit kader weergegeven en om andere gezichten die zijn herkend worden grijze kaders weergegeven. De kaders volgen bewegende onderwerpen binnen een bepaald bereik om de camera er steeds op scherpgesteld te houden. Als de camera echter waarneemt dat het onderwerp beweegt, blijft alleen het witte kader op het scherm staan.
- Als de camera beweging van het onderwerp detecteert terwijl u de ontspanknop half indrukt, dan wordt een blauw kader weergegeven en worden de focus en helderheid voortdurend aangepast (Servo AF).



- Probeer in de [P]-modus (p. 70) op te nemen als er geen kaders worden weergegeven, als er geen kaders om de gewenste onderwerpen worden weergegeven, of als kaders worden weergegeven op de achtergrond of dergelijke gebieden.

Algemene, handige functies

Nader inzoomen op het onderwerp (Digitale Zoom)

► Foto's ► Films

Als onderwerpen te ver weg zijn om met behulp van de optische zoom te vergroten, gebruikt u de digitale zoom om tot 160x te vergroten.

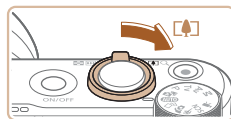

1 Duw de zoomknop naar [Z].

- Houd de zoomknop vast totdat het zoomen stopt.
- Het inzoomen stopt wanneer de grootst mogelijke zoomfactor voordat het beeld merkbaar korrelig wordt, is bereikt. Dit wordt vervolgens weergegeven op het scherm.

2 Duw de zoomknop nogmaals naar [Z].

- De camera zoomt nog verder in op het onderwerp.
- (1) is de huidige zoomfactor.

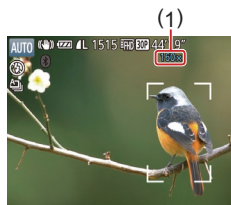

- Als u de zoomknop tijdens de opname beweegt, wordt de zoombalk weergegeven (die de zoompositie aangeeft). De zoombalk heeft een kleurcodering waarmee het zoombereik wordt aangegeven.
 - Wit bereik: optisch zoombereik waarbij het beeld niet korrelig oogt.
 - Geel bereik: digitaal zoombereik waarbij het beeld niet merkbaar korrelig wordt (ZoomPlus).
 - Blauw bereik: digitaal zoombereik waarbij het beeld korrelig oogt.
- Omdat het blauwe bereik bij bepaalde opnamepixelinstellingen (p. 50) niet beschikbaar is, kunt u de maximale zoomfactor bereiken door stap 1 te volgen.

Vóór gebruik

Basishandleiding

Handleiding voor gevorderden

Basishandelingen van de camera

Auto-modus/modus Hybride automatisch

Andere opnamestanden

P-modus

Tv-, Av- en M-modus

Afspeelmodus

Draadloze functies

Menu Instellingen

Accessoires

Bijlage

Index





- Als u de digitale zoomfunctie wilt uitschakelen, kiest u MENU (📖29) > tabblad [📷] > [Digitale Zoom] > [Uit].

Gemakkelijk terughalen van onderwerpen die na het handmatig zoomen zijn verdwenen (Framing Assist - Zoeken)

► Foto's ► Films

Als u een onderwerp tijdens het inzoomen uit het oog verliest, kunt u het gemakkelijker terugvinden door even uit te zoomen.



1 Kijk waar het verdwenen onderwerp zich bevindt.

- Houd de knop [ZOOM OUT] ingedrukt.
- De camera zoomt uit en er verschijnt een wit kader om het gebied dat werd weergegeven voordat u op de knop [ZOOM OUT] drukt.



2 Haal het onderwerp weer terug.

- Richt de camera zo dat het onderwerp binnen het witte kader valt en druk daarna op de knop [ZOOM IN].
- De eerdere vergroting wordt nu hersteld, zodat het gebied binnen het witte kader het scherm weer vult.



- Bepaalde opname-informatie verschijnt niet op het scherm als de camera is uitgezoomd.
- Tijdens het opnemen van films wordt het witte kader niet weergegeven als u op de knop [ZOOM IN] drukt. Houd er rekening mee dat de geluiden van een gewijzigde zoomfactor en van bediening van de camera ook worden opgenomen.



- Als u er de voorkeur aan geeft op te nemen met de zoomfactor van het scherm in stap 1, druk de ontspannknop dan helemaal in.
- U kunt aanpassen naar welke zoomfactor de camera terugkeert wanneer u de knop [ZOOM IN] loslaat. U doet dit door de zoomknop te bewegen om het formaat van het witte kader te wijzigen, terwijl u de knop [ZOOM IN] ingedrukt houdt.
- Om aan te passen welk gebied wordt weergegeven wanneer de knop [ZOOM IN] wordt ingedrukt, opent u MENU (📖29) > tabblad [📷] > [Beeldgebied]. Kies vervolgens een van de drie opties.
- De zoomfactor kan niet met de knop [ZOOM IN] worden gewijzigd nadat u de ontspannknop helemaal hebt ingedrukt in de zelfontspannermodus (📖43).

Automatisch zoomen als reactie op beweging van het onderwerp (Auto zoom)

► Foto's ► Films

De camera zoomt automatisch in en uit om de grootte van een gedetecteerd gezicht (📖77) constant te houden. Als de persoon dichterbij komt, zoomt de camera automatisch uit. Omgekeerd geldt hetzelfde. De grootte van de weergave kan naar wens worden aangepast.

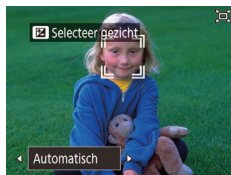

1 Open modus [ZOOM IN] Automatisch.

- Druk op de knop [ZOOM IN] en laat deze snel weer los.
- [ZOOM IN] wordt weergegeven.
- Er wordt een wit kader weergegeven rond het gedetecteerde gezicht en de camera zoomt in en uit om het onderwerp op het scherm te houden.
- Als er meerdere gezichten worden gedetecteerd, wordt een wit kader weergegeven rond het gezicht van het hoofdonderwerp en maximaal twee grijze kaders rond andere gezichten terwijl de camera in- en uitzoomt om deze onderwerpen op het scherm te houden.

Vóór gebruik

Basishandleiding

Handleiding voor gevorderden

Basishandelingen van de camera

Auto-modus/modus Hybride automatisch

Andere opnamestanden

P-modus

Tv-, Av- en M-modus

Afspeelmodus

Draadloze functies

Menu Instellingen

Accessoires

Bijlage

Index



2 Maak de opname.

- Zelfs nadat u een opname hebt gemaakt, blijft automatisch zoomen actief en worden de kaders nog steeds weergegeven.
- Om automatisch zoomen te annuleren, drukt u nogmaals op de knop [Z].
[Z] Automatisch: Uit] wordt weergegeven.



- Een gezicht wordt bij sommige zoomfactoren mogelijk niet weergegeven met een formaat dat in een constante verhouding tot het scherm staat, of wanneer de persoon het hoofd schuin houdt of niet recht naar de camera kijkt.
- Tijdens filmopname wordt het geluid van een gewijzigde zoomfactor en van bediening van de camera opgenomen.
- Sommige opname-informatie wordt niet weergegeven wanneer [Z] Automatisch ingeschakeld is, en sommige opname-instellingen kunnen niet worden ingesteld.
- Automatisch zoomen om meerdere onderwerpen op het scherm te houden wordt niet uitgevoerd tijdens het maken van films, zelfs niet wanneer gezichten worden gedetecteerd.
- Automatisch zoomen wordt niet uitgevoerd tijdens continue opnamen.



- Als meerdere gezichten worden gedetecteerd in stap 1, kunt u het gezicht van het hoofdonderwerp dat wordt gebruikt voor automatisch zoomen, wisselen door op de knop [▲] te drukken.
- Als een gedetecteerd gezicht dichtbij de rand van het scherm komt, zoomt de camera uit om het onderwerp in beeld te houden.
- De zoomfactor kan niet worden gewijzigd nadat u de ontspanknop helemaal hebt ingedrukt in de zelfontspannermodus (43).
- De camera zal prioriteit geven aan zoomen om onderwerpen in beeld te houden. Daarom is het misschien niet mogelijk om het formaat van gezichten even groot te houden, afhankelijk van de beweging van het onderwerp en de opnameomstandigheden.
- Als er geen gezicht is gedetecteerd, zoomt de camera naar een bepaald niveau en stopt het zoomen wanneer een gezicht is gedetecteerd.

Het formaat waarin gezichten constant worden weergegeven wijzigen



- Als [Z] Automatisch is ingeschakeld, drukt u op de knoppen [◀] [▶] om de gewenste optie te kiezen.
- De camera zoomt automatisch om gezichten op de ingestelde grootte te houden.

Automatisch	Zoom automatisch in en uit om te voorkomen dat onderwerpen buiten het scherm vallen. Als er meerdere gezichten worden gedetecteerd, zoomt de camera in en uit om deze onderwerpen op het scherm te houden.
Gezicht	Houdt gezichten groot genoeg om gezichtsuitdrukkingen duidelijk te kunnen zien.
Bovenlichaam	Houdt gezichten klein genoeg om het bovenlichaam van een persoon te zien.
Lichaam	Houdt gezichten klein genoeg om het hele lichaam van een persoon te zien.
Handmatig	Houdt gezichten op de grootte die is ingesteld door de zoomknop te bewegen. Laat de zoomknop los zodra de gewenste grootte bereikt is.



- De grootte van het gezicht kan ook worden gewijzigd in MENU (29) > [Z] tabblad > [Z] Automatische instellingen > [Z] Auto zoom]. U kunt [Uit] selecteren om deze functie te deactiveren en alleen de functie gebruiken die wordt beschreven bij "Gemakkelijk terughalen van onderwerpen met automatisch zoomen (Hulp vragen)" (42).
- U kunt in- of uitzoomen met de zoomknop wanneer [Gezicht], [Bovenlichaam] of [Lichaam] geselecteerd is, maar de oorspronkelijke zoomfactor wordt enkele seconden nadat u de knop loslaat, hersteld.
- U kunt uw opgegeven gezichtsgrootte wissen tijdens filmopname door op de knop [Z] te drukken.
- De grootte van gezichten kan niet worden gewijzigd tijdens filmopname.

Vóór gebruik

Basishandleiding

Handleiding voor gevorderden

Basishandleidingen van de camera

Auto-modus/modus Hybride automatisch

Andere opnamestanden

P-modus

Tv-, Av- en M-modus

Afspeelmodus

Draadloze functies

Menu Instellingen

Accessoires

Bijlage

Index



Gemakkelijk terughalen van onderwerpen met automatisch zoomen (Hulp vragen)

► Foto's ► Films

Als een onderwerp uit beeld verdwijnt terwijl u hebt ingezoomd en u de camera beweegt om ernaar te zoeken, detecteert de camera deze beweging en zoomt de camera automatisch uit. Zo kunt u het onderwerp gemakkelijker terugvinden.

1 Open modus [] Automatisch (40)



2 Kijk waar het verdwenen onderwerp zich bevindt.

- Als u de camera beweegt om het onderwerp te zoeken, zoomt de camera uit om u te helpen het onderwerp te vinden.

3 Haal het onderwerp weer terug.

- Zodra u het onderwerp gevonden hebt en de camera niet meer beweegt, zoomt de camera weer in.



4 Maak de opname.

- Om deze modus te annuleren, drukt u nogmaals op de knop []. [Automatisch: Uit] wordt weergegeven.



- De camera zoomt niet automatisch uit terwijl [] wordt weergegeven rond een gedetecteerd gezicht, zelfs niet als u de camera beweegt.
- Als de functie die wordt beschreven bij "Automatisch zoomen als reactie op beweging van het onderwerp (Auto zoom)" (40) wordt uitgeschakeld, wordt [] weergegeven rond een gedetecteerd gezicht en zoomt de camera automatisch uit als deze bewogen wordt.
- Zoomen is niet mogelijk terwijl de ontspanknop half wordt ingedrukt.
- Om deze functie uit te schakelen en alleen de functie te gebruiken die wordt beschreven bij "Automatisch zoomen als reactie op beweging van het onderwerp (Auto zoom)" (40), kiest u MENU (29) > tabblad [] > [Automatische instellingen] > [Hulp vragen] > [Uit].

Een datumstempel toevoegen

► Foto's ► Films

De camera kan de opnamedatum aan beelden toevoegen, rechtsonder in het beeld.

Datumstempels kunnen echter niet worden bewerkt of verwijderd. Zorg er dus voor dat datum en tijd correct zijn ingesteld (19).



1 Configureer de instelling.

- Druk op de knop [MENU] en kies [Datumstemp.] op het tabblad []. Druk vervolgens op de knoppen []/[] om [Datum & Tijd] of [Datum] te kiezen (29).



Vóór gebruik

Basishandleiding

Handleiding voor gevorderden

Basishandelingen van de camera

Auto-modus/modus Hybride automatisch

Andere opnamestanden

P-modus

Tv-, Av- en M-modus

Afspeelmodus

Draadloze functies

Menu Instellingen

Accessoires

Bijlage

Index





2 Maak de opname.

- Wanneer u opnamen maakt, voegt de camera de opnamedatum of -tijd in de rechterbenedenhoek van een beeld toe.
- Als u wilt terugkeren naar de oorspronkelijke instelling, selecteert u [Uit] in stap 1.



- Datumstempels kunnen niet worden bewerkt of verwijderd.



- Opnamen die zonder datumstempel zijn gemaakt, kunnen als volgt met stempel worden afgedrukt.
Als u echter een datumstempel toevoegt aan beelden die al van deze informatie zijn voorzien, kan het gevolg zijn dat deze tweemaal wordt afgedrukt.
 - De printerfuncties gebruiken om af te drukken (158)
 - De DPOF-afdrukinstellingen van uw camera gebruiken (161) om af te drukken
 - De software die kan worden gedownload van de Canon-website (155) gebruiken om af te drukken

De zelfontspanner gebruiken

► Foto's ► Films

Met de zelfontspanner kunt u een groepsfoto maken waar u zelf ook op staat. De camera maakt de foto ongeveer 10 seconden nadat u de ontspanknop indrukt.



1 Configureer de instelling.

- Druk op de knop [FUNC SET], kies [ON] in het menu en selecteer vervolgens [Uit].
- Zodra de instelling is voltooid, wordt [Uit] weergegeven.

2 Maak de opname.

- Voor foto's: druk de ontspanknop half in om scherp te stellen op het onderwerp en druk de knop daarna helemaal naar beneden.
- Voor films: druk op de filmknop.
- Zodra u de zelfontspanner start, gaat het lampje knipperen en speelt de camera het geluid van de zelfontspanner af.
- Twee seconden voor de opname versnellen het knipperen en het geluid. (In het geval dat de flitser afgaat, blijft de lamp branden.)
- Om het maken van opnamen met de zelfontspanner te annuleren nadat u deze hebt ingesteld, drukt u op de knop [MENU].
- Als u wilt terugkeren naar de oorspronkelijke instelling, selecteert u [Uit] bij stap 1.

Vóór gebruik

Basishandleiding

Handleiding voor gevorderden

Basishandelingen van de camera

Auto-modus/modus Hybride automatisch

Andere opnamestanden

P-modus

Tv-, Av- en M-modus

Afspeelmodus

Draadloze functies

Menu Instellingen

Accessoires

Bijlage

Index



Camerabeweging vermijden met de zelfontspanner

► Foto's ► Films

Met deze optie reageert de sluiters nadat u de ontspanknop indrukt met een vertraging van ongeveer twee seconden. Zou de camera dan bewegen terwijl u de ontspanknop indrukt, dan heeft dat geen invloed op uw opname.



- Voer stap 1 bij “De zelfontspanner gebruiken” uit (43) en kies [C].
- Zodra de instelling is voltooid, wordt [C] weergegeven.
- Voer stap 2 uit in “De zelfontspanner gebruiken” (43) om de opname te maken.

De zelfontspanner aanpassen

► Foto's ► Films

U kunt de vertraging (0–30 seconden) en het aantal opnamen (1–10 opnamen) aangeven.

1 Selecteer [C].

- Voer stap 1 uit bij “De zelfontspanner gebruiken” (43), kies [C] en druk daarna op de knop [MENU].

2 Configureer de instelling.

- Druk op de knoppen [▲][▼] om de vertraging of het aantal opnamen te selecteren.
- Druk op de knoppen [◀][▶] of draai aan de knop [C] om een waarde te selecteren. Druk vervolgens op de knop [C].
- Zodra de instelling is voltooid, wordt [C] weergegeven.
- Voer stap 2 uit in “De zelfontspanner gebruiken” (43) om de opname te maken.



- Voor films die worden opgenomen met behulp van de zelfontspanner, begint het opnemen na de door u opgegeven vertragingstijd, maar het instellen van het aantal opnamen heeft geen effect.



- Wanneer u meerdere opnamen opgeeft, worden de beeldhelderheid en kleurtoon bij de eerste opname vastgesteld. Tussen de opnamen in is meer tijd nodig als de flitser afgaat of als u hebt opgegeven dat u veel opnamen wilt maken. De camera stopt automatisch met opnemen zodra de geheugenkaart vol raakt.
- Als u een vertraging van meer dan twee seconden instelt, versnellen het geluid en het lampje van de zelfontspanner twee seconden voor de opname. (In het geval dat de flitser afgaat, blijft de lamp branden.)

Continue opname

► Foto's ► Films

Houd in de stand [AUTO] de ontspanknop volledig ingedrukt om continue opnamen te maken.

Zie “Opnamen maken” (182) voor meer informatie over de snelheid van continue opnamen.

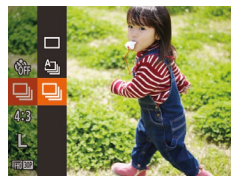

1 Configureer de instelling.

- Druk op de knop [C], kies [A] in het menu en selecteer vervolgens [C] (28).
- Zodra de instelling is voltooid, wordt [C] weergegeven.

2 Maak de opname.

- Houd de ontspanknop volledig ingedrukt om continue opnamen te maken.

Vóór gebruik

Basishandleiding

Handleiding voor gevorderden

Basishandleidingen van de camera

Auto-modus/modus Hybride automatisch

Andere opnamestanden

P-modus

Tv-, Av- en M-modus

Afspeelmodus

Draadloze functies

Menu Instellingen

Accessoires

Bijlage

Index





- Tijdens continue opnamen zijn de scherpstelling, belichting en kleuren vergrendeld op de positie/het niveau die/dat wordt vastgesteld wanneer u de ontspanknop half indrukt.
- Kan niet worden gebruikt met de zelfontspanner (143).
- De opname kan tijdelijk onderbroken worden of een continue opname kan langzamer worden, afhankelijk van de opnameomstandigheden, camera-instellingen en zoompositie.
- Opnamen maken kan langzamer worden wanneer meer opnamen worden gemaakt.
- Als u flitst, kan de opnamesnelheid afnemen.
- Witbalans voor meerdere gebieden (133) is niet beschikbaar. Ook [Hg lampcorr.] (151) is ingesteld op [Uit] en kan niet worden gewijzigd.

Beelden weergeven tijdens het afspelen

Elke set met doorlopende beelden wordt behandeld als één groep, en alleen het eerste beeld dat is opgenomen in de groep wordt weergegeven. Om aan te geven dat het beeld onderdeel is van een groep, wordt **[SET]** weergegeven linksboven in het scherm.



- Als u een gegroepeerd beeld wist (98), worden alle andere beelden in de groep ook gewist. Pas op bij het wissen van beelden.



- Gegroepeerde beelden kunnen afzonderlijk (92) en niet-gegroepeerd (92) worden afgespeeld.
- Als u een gegroepeerd beeld beveiligd (96), worden alle beelden in de groep beveiligd.
- Als u gegroepeerde beelden afspeelt met Beeld zoeken (91) of Smart Shuffle (95), kunnen beelden afzonderlijk worden bekeken. In dit geval worden beelden tijdelijk niet gegroepeerd.
- De volgende acties zijn niet beschikbaar voor gegroepeerde beelden: gezichts-ID-gegevens bewerken (93), vergroten (94), als favoriet markeren (101), bewerken (102), afdrukken (157), afzonderlijke beelden afdrukken instellen (161) of aan een fotoboek toevoegen (163). Speel de gegroepeerde beelden afzonderlijk af (92) of annuleer de groepering (92) om deze bewerkingen uit te voeren.

Gezichts-ID gebruiken

Als u van tevoren een persoon had geregistreerd, zal de camera bij het maken van foto's het gezicht van die persoon detecteren en de scherpstelling, helderheid en kleur voor die persoon instellen. In modus **[AUTO]** kan de camera baby's en kinderen waarnemen op basis van geregistreerde verjaardagen. Zo kunt u met de optimale instellingen opnamen van hen maken.

Deze functie is ook nuttig wanneer u in een groot aantal foto's naar een specifieke geregistreerde persoon zoekt (91).

Als u personen vooraf registreert, kunt u ze gemakkelijker toevoegen wanneer u Story Highlights-albums maakt (108).

Persoonlijke gegevens

- Gegevens zoals beelden van een gezicht (gezichtsinfo) die middels de gezichts-ID zijn geregistreerd en persoonlijke gegevens (naam, verjaardag) worden op de camera opgeslagen. Wanneer er geregistreerde personen worden gedetecteerd, worden hun namen bovendien in de foto's vastgelegd. Wees bij het gebruik van de functie Gezichts-ID voorzichtig als u de camera of beelden met anderen deelt en als u beelden online plaatst waar vele anderen ze kunnen bekijken.
- Wanneer u de camera afdankt of aan een andere persoon overdraagt nadat u Gezichts-ID hebt gebruikt, zorg dan dat u alle gegevens (geregistreerde gezichten, namen en verjaardagen) van de camera wist (49).

Vóór gebruik

Basishandleiding

Handleiding voor gevorderden

Basishandelingen van de camera

Auto-modus/modus Hybride automatisch

Andere opnamestanden

P-modus

Tv-, Av- en M-modus

Af speelmodus

Draadloze functies

Menu Instellingen

Accessoires

Bijlage

Index



Gezichts-ID-gegevens registreren

U kunt voor maximaal twaalf personen gegevens (gezichtsinfo, namen en verjaardagen) registreren voor gebruik met Gezichts-ID.



1 Open het instellingenscherf.

- Druk op de knop [MENU], kies [Inst. gezichts-ID] op het tabblad [camera] en druk vervolgens op de knop [OK] (29).



- Druk op de knoppen [▲][▼] of draai aan de knop [OK] om [Toev. regst.] te selecteren en druk vervolgens op de knop [OK].



- Druk op de knoppen [▲][▼] of draai aan de knop [OK] om [Nieuw gezicht toev.] te selecteren en druk vervolgens op de knop [OK].



2 Registreer gezichtsgegevens.

- Richt de camera zodanig dat het gezicht van de persoon die u wilt registreren zich binnen het grijze kader midden op het scherm bevindt.
- Een wit kader over het gezicht van de persoon geeft aan dat het gezicht is herkend. Zorg dat er een wit kader rond het gezicht van de persoon wordt weergegeven en maak een foto.

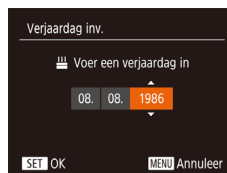
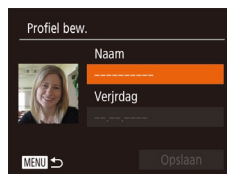
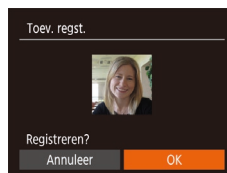

- Als het gezicht niet wordt herkend, kunt u geen gezichtsgegevens registreren.
- Als [Registreren?] verschijnt, drukt u op de knoppen [◀][▶] of draait u aan de knop [OK] om [OK] te selecteren. Druk vervolgens op de knop [OK].
- Het scherm [Profiel bew.] wordt weergegeven.

3 Registreer de naam en verjaardag van de persoon.

- Druk op de knop [OK] om het toetsenbord te openen en voer vervolgens de naam in (30).

- Als u een verjaardag wilt registreren, kiest u [Verjrdag] in het scherm [Profiel bew.] (druk op de knoppen [▲][▼] of draai aan de knop [OK]). Druk vervolgens op de knop [OK].
- Druk op de knoppen [◀][▶] om een optie te selecteren.
- Druk op de knoppen [▲][▼] of draai aan de knop [OK] om de datum op te geven.
- Als u klaar bent, drukt u op de knop [OK].

4 Sla de instellingen op.

- Druk op de knoppen [▲][▼] of draai aan de knop [OK] om [Opslaan] te selecteren. Druk vervolgens op de knop [OK].
- Nadat er een bericht wordt weergegeven, drukt u op de knoppen [◀][▶] of draait u aan de knop [OK] om [Ja] te selecteren. Druk vervolgens op de knop [OK].

Vóór gebruik

Basishandleiding

Handleiding voor gevorderden

Basishandelingen van de camera

Auto-modus/modus Hybride automatisch

Andere opnamestanden

P-modus

Tv-, Av- en M-modus

Afspelmodus

Draadloze functies

Menu Instellingen

Accessoires

Bijlage

Index

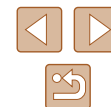

5 Ga verder met gezichtsgegevens registreren.

- Voor het registreren van maximaal vier extra punten met gezichtsinformatie (uitdrukkingen of hoeken) herhaalt u stap 2.
- Geregistreerde gezichten worden sneller herkend als u diverse gezichtsgegevens toevoegt. Voeg naast een rechte invalshoek bijvoorbeeld een enigszins schuine hoek, een opname van een glimlach en binnen- en buitenopnames toe.



- De flitser gaat niet af wanneer u stap 2 volgt.
- Als u bij stap 3 geen verjaardag registreert, worden de pictogrammen Baby's of Kinderen (👶/👦) niet weergegeven in de modus **AUTO**.



- U kunt geregistreerde gezichtsinformatie overschrijven of deze later toevoegen als u nog niet alle 5 velden met gezichtsinfo hebt ingevuld (📖46).

Opnamen maken

Als u een persoon van tevoren registreert, zal de camera bij het maken van foto's het gezicht van die persoon detecteren en de scherpstelling, helderheid en kleur voor die persoon instellen.



- Als u de camera op mensen richt, worden de namen van maximaal drie geregistreerde personen weergegeven wanneer zij worden gedetecteerd.
- Maak de opname.
- De weergegeven namen worden in de foto's vastgelegd. De namen van detecteerde personen (maximaal 5 in totaal) worden vastgelegd, zelfs als hun namen niet worden weergegeven.



- Het is mogelijk dat andere dan de geregistreerde personen als de geregistreerde persoon worden gedetecteerd indien zij vergelijkbare gezichtskenmerken hebben.



- Geregistreerde personen worden mogelijk niet correct gedetecteerd als het vastgelegde beeld of de compositie aanzienlijk afwijkt van de geregistreerde gezichtsgegevens.
- Als een geregistreerd gezicht niet wordt gedetecteerd, of niet snel wordt gedetecteerd, overschrijft u de geregistreerde gegevens met de nieuwe gezichtsgegevens. Door voorafgaand aan het maken van foto's de gezichtsinfo te registreren, worden geregistreerde gezichten sneller gedetecteerd.
- Als een persoon onterecht als een andere persoon wordt gedetecteerd en u gaat door met het maken van foto's, kunt u de in het beeld vastgelegde naam tijdens het afspelen van het beeld wijzigen of wissen (📖93).
- Omdat gezichten van baby's of kinderen snel veranderen naarmate ze opgroeien, moet u hun gezichtsgegevens regelmatig bijwerken (📖46).
- Als u geen namen in foto's wilt vastleggen, selecteert u [Inst. gezichts-ID] op het tabblad [📷], selecteert u [Gezichts-ID] en vervolgens [Uit].
- U kunt de in de beelden vastgelegde namen controleren bij het afspelen (korte informatieweergave) (📖88).
- In de modus [📷] worden namen niet weergegeven op het opnamescherm, maar wel in de foto's vastgelegd.
- Namen die werden vastgelegd tijdens continue opnamen (📖44, 📖80) worden verder op dezelfde positie vastgelegd als bij de eerste opname, zelfs als de onderwerpen bewegen.

Geregistreerde gegevens controleren en bewerken



1 Open het scherm [Info cntr./bew.].

- Voer stap 1 uit bij "Gezichts-ID-gegevens registreren" (📖46), kies [Info cntr./bew.] en druk op de knop [🔍].

Vóór gebruik

Basishandleiding

Handleiding voor gevorderden

Basishandelingen van de camera

Auto-modus/modus Hybride automatisch

Andere opnamestanden

P-modus

Tv-, Av- en M-modus

Afspelmodus

Draadloze functies

Menu Instellingen

Accessoires

Bijlage

Index



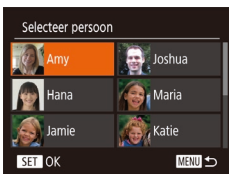

2 Selecteer een persoon van wie u gegevens wilt controleren of bewerken.

- Druk op de knoppen [▲][▼][◀][▶] of draai aan de knop [⊙] om de naam van een persoon te kiezen van wie u gegevens wilt controleren of bewerken. Druk vervolgens op de knop [⊙].

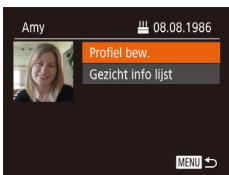

3 Controleer of bewerk desgewenst de geregistreerde gegevens.

- Om een naam of verjaardag te controleren, kiest u [Profiel bew.] (druk op de knoppen [▲][▼] of draai aan de knop [⊙]). Druk vervolgens op de knop [⊙]. In het weergegeven scherm kunt u de naam of verjaardag bewerken zoals wordt beschreven bij stap 3 van "Gezichts-ID-gegevens registreren" (46).
- Als u gezichtsgegevens wilt controleren, kiest u [Gezicht info lijst] (druk op de knoppen [▲][▼] of draai aan de knop [⊙]). Druk vervolgens op de knop [⊙]. Om gezichtsgegevens te wissen, drukt u op de knop [⊙] die op het scherm wordt weergegeven. Kies de gezichtsinformatie die u wilt wissen door op de knoppen [▲][▼][◀][▶] te drukken of door aan de knop [⊙] te draaien. Druk vervolgens op de knop [⊙]. Wanneer [Wissen ?] verschijnt, kiest u [OK] (druk op de knoppen [◀][▶] of draai aan de knop [⊙]). Druk vervolgens op de knop [⊙].



- Zelfs als u namen in [Profiel bew.] wijzigt blijven de namen die in eerdere opnamen werden vastgelegd, ongewijzigd.

Gezichtsgegevens overschrijven en toevoegen

U kunt bestaande gezichtsgegevens met nieuwe overschrijven. Omdat gezichten van met name baby's of kinderen snel veranderen naarmate ze opgroeien, moet u gezichtsgegevens regelmatig bijwerken.

U kunt ook gezichtsgegevens toevoegen wanneer nog niet alle vijf gezichtsinfovelden zijn ingevuld.

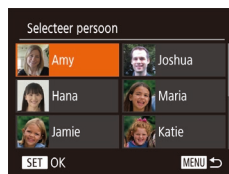

1 Open het scherm [Gezichtsinfo toevoegen].

- Voer stap 1 uit bij "Gezichts-ID-gegevens registreren" (46), kies [Gezichtsinfo toevoegen] en druk op de knop [⊙].

2 Selecteer een persoon van wie u gezichtsgegevens wilt overschrijven.

- Druk op de knoppen [▲][▼][◀][▶] of draai aan de knop [⊙] om de naam van de persoon te kiezen van wie u gezichtsgegevens wilt overschrijven. Druk vervolgens op de knop [⊙].
- Wanneer u al gezichtsgegevens voor vijf personen hebt geregistreerd, wordt er een bericht weergegeven. Selecteer [OK] (druk op de knoppen [◀][▶] of draai aan de knop [⊙]). Druk vervolgens op de knop [⊙].
- Als er minder dan vijf items met gezichtsinfo zijn geregistreerd, voert u stap 4 uit om gezichtsgegevens toe te voegen.

Vóór gebruik

Basishandleiding

Handleiding voor gevorderden

Basishandelingen van de camera

Auto-modus/modus Hybride automatisch

Andere opnamestanden

P-modus

Tv-, Av- en M-modus

Afspeelmodus

Draadloze functies

Menu Instellingen

Accessoires

Bijlage

Index





3 Selecteer de te overschrijven gezichtsinfo.

- Druk op de knoppen [▲][▼][◀][▶] of draai aan de knop [⊙] om de gezichtsgegevens te selecteren die u wilt overschrijven en druk vervolgens op de knop [⊙].

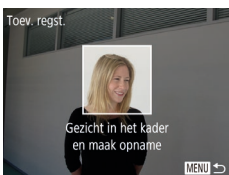

4 Registreer gezichtsgegevens.

- Volg stap 2 in "Gezichts-ID-gegevens registreren" (46) om foto's te maken en registreer daarna de nieuwe gezichtsgegevens.
- Geregisteerde gezichten worden sneller herkend als u diverse gezichtsgegevens toevoegt. Voeg naast een rechte invalshoek bijvoorbeeld een enigszins schuine hoek, een opname van een glimlach en binnen- en buitenopnames toe.



- U kunt geen gezichtsgegevens toevoegen als alle vijf gezichtsinfo-velden zijn ingevuld. Volg de bovenstaande stappen om de gezichtsgegevens te overschrijven.
- U kunt de bovenstaande stappen volgen om nieuwe gezichtsgegevens te registreren wanneer er ten minste één veld ongebruikt is, maar u kunt geen gezichtsgegevens overschrijven. In plaats van gezichtsinformatie te overschrijven, wist u eerst de ongewenste bestaande informatie (47). Vervolgens kunt u nieuwe gezichtsinformatie registreren (46).

Geregisteerde gegevens wissen

U kunt gegevens (gezichtsinfo, namen en verjaardagen) wissen die in Gezichts-ID zijn geregistreerd. Namen die in eerder genomen beelden zijn vastgelegd, worden echter niet gewist.



1 Open het scherm [Info wissen].

- Voer stap 1 uit in "Gezichts-ID-gegevens registreren" (46) en kies [Info wissen].

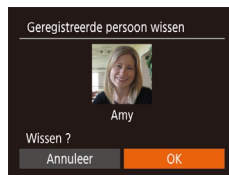

2 Selecteer een persoon van wie u gegevens wilt wissen.

- Druk op de knoppen [▲][▼][◀][▶] of draai aan de knop [⊙] om de naam te kiezen van de persoon die u wilt wissen en druk vervolgens op de knop [⊙].
- Als [Wissen ?] verschijnt, drukt u op de knoppen [◀][▶] of draait u aan de knop [⊙] om [OK] te selecteren. Druk vervolgens op de knop [⊙].



- Als u de gegevens van geregisteerde personen wist, is het niet mogelijk om hun naam weer te geven (90), hun gegevens te overschrijven (93) of naar beelden van die personen te zoeken (91).



- U kunt ook alleen namen in beeldgegevens wissen (93).

Vóór gebruik

Basishandleiding

Handleiding voor gevorderden

Basishandelingen van de camera

Auto-modus/modus Hybride automatisch

Andere opnamestanden

P-modus

Tv-, Av- en M-modus

Afspelmodus

Draadloze functies

Menu Instellingen

Accessoires

Bijlage

Index



Functies voor de beeldaanpassing

De verhouding wijzigen

► Foto's ► Films

Wijzig de verhouding (breedte-hoogteverhouding) als volgt:



- Druk op de knop [FUNC SET] en kies [4:3] in het menu. Kies vervolgens de gewenste optie (182).
- Zodra de instelling is voltooid, wordt de verhouding van het scherm gewijzigd.
- Als u wilt terugkeren naar de oorspronkelijke instelling, herhaalt u deze procedure, maar selecteert u [4:3].

16:9	Wordt gebruikt voor de weergave op breedbeeld HD-tv's of vergelijkbare weergaveapparatuur.
3:2	Dezelfde verhouding als 35 mm-film, die wordt gebruikt voor het afdrukken van beelden op 130 x 180 mm of briefkaartformaat.
4:3	Normale verhouding van het camerascherm. Wordt gebruikt voor de weergave op SD-tv's of vergelijkbare weergaveapparatuur. Wordt ook gebruikt voor het afdrukken van afbeeldingen op 90 x 130 mm of diverse A-papierformaten.
1:1	Vierkante verhouding.



- Niet beschikbaar in de modus [A/M].

Het aantal opnamepixels wijzigen (beeldgrootte)

► Foto's ► Films

Kies als volgt uit 4 niveaus het aantal opnamepixels van het beeld. Zie "Opname" (182) voor richtlijnen over hoeveel opnamen bij elke opnamepixelinstelling op een geheugenkaart passen.



- Druk op de knop [FUNC SET] en kies [L] in het menu. Kies vervolgens de gewenste optie (182).
- De optie die u hebt ingesteld, wordt nu weergegeven.
- Als u wilt terugkeren naar de oorspronkelijke instelling, herhaalt u deze procedure, maar selecteert u [L].

Richtlijnen voor het kiezen van de opnamepixelinstelling op basis van het papierformaat (voor 4:3-beelden)

L	A2 (420 x 594 mm)
M1	A3–A5 (297 x 420–148 x 210 mm)
M2	90 x 130 mm, 130 x 180 mm, briefkaartformaat
S	Voor e-mail en vergelijkbare doeleinden



- Niet beschikbaar in de modus [A/M].

Vóór gebruik

Basishandleiding

Handleiding voor gevorderden

Basishandleidingen van de camera

Auto-modus/modus Hybride automatisch

Andere opnamestanden

P-modus

Tv-, Av- en M-modus

Afspeelmodus

Draadloze functies

Menu Instellingen

Accessoires

Bijlage

Index



Groenige beeldgebieden door kwiklampen corrigeren

► Foto's ► Films

In de modus [AUTO] kunnen de onderwerpen of de achtergrond bij opnamen van avondscènes die door kwiklampen worden verlicht, een groenige zweem vertonen. Deze groenige zweem kan automatisch worden gecorrigeerd door opnamen te maken met behulp van Witbalans voor meerdere gebieden.



- Druk op de knop [MENU], kies [Hg lampcorr.] op het tabblad [CAM] en kies vervolgens [Aan] (129).
- Zodra de instelling is voltooid, wordt [AAN] weergegeven.
- Als u wilt terugkeren naar de oorspronkelijke instelling, herhaalt u deze procedure, maar selecteert u [Uit].



- Als u klaar bent met opnamen onder kwiklampen, dient u [Hg lampcorr.] weer op [Uit] te zetten. Anders worden groene tinten die niet door kwiklampen zijn veroorzaakt, per vergissing gecorrigeerd.



- Probeer eerst een aantal testopnamen te maken om er zeker van te zijn dat u het gewenste resultaat verkrijgt.
- Bij continue opnamen (144) is deze instelling ingesteld op [Uit]. Deze instelling kan niet worden gewijzigd.

Beeldkwaliteit van films wijzigen

► Foto's ► Films

Er zijn drie instellingen voor beeldkwaliteit beschikbaar. Zie "Opname" (182) voor richtlijnen voor de totale opnametijd voor films die bij elk beeldkwaliteitsniveau op een geheugenkaart past.

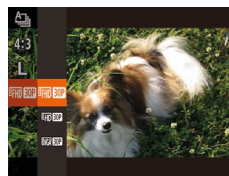

- Druk op de knop [MENU] en kies [FHD 60P] in het menu. Kies vervolgens de gewenste optie (128).
- De optie die u hebt ingesteld, wordt nu weergegeven.
- Als u wilt terugkeren naar de oorspronkelijke instelling, herhaalt u deze procedure, maar selecteert u [FHD 60P].

Beeldkwaliteit	Aantal opnamepixels	Framesnelheid	Details
[FHD 60P]	1920 x 1080	30 fps	Voor opnamen in Full-HD-kwaliteit.
[HD 60P]	1280 x 720	30 fps	Voor opnamen in HD.
[VGA 60P]	640 x 480	30 fps	Voor opnamen in SD-kwaliteit.



- In de standen [FHD 60P] en [HD 60P] geven zwarte balken aan de boven- en onderkant van het scherm aan welke gebieden niet worden vastgelegd.
- In de modus [P] is [FHD 60P] ook beschikbaar, wat vloeiendere beweging mogelijk maakt (167).

Vóór gebruik

Basishandleiding

Handleiding voor gevorderden

Basishandleidingen van de camera

Auto-modus/modus Hybride automatisch

Andere opnamestanden

P-modus

Tv-, Av- en M-modus

Afspeelmodus

Draadloze functies

Menu Instellingen

Accessoires

Bijlage

Index



Handige opnamefuncties

Raster weergeven

► Foto's ► Films

Als verticale en horizontale referentie tijdens het opnemen kunnen op het scherm rasterlijnen worden weergegeven.

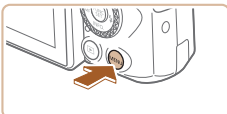

- Druk op de knop [MENU], selecteer [Raster] op het tabblad [📷] en selecteer vervolgens [Aan] (📖29).
- Zodra de instelling is voltooid, wordt het raster op het scherm weergegeven.
- Als u wilt terugkeren naar de oorspronkelijke instelling, herhaalt u deze procedure, maar selecteert u [Uit].



- Rasterlijnen worden niet opgeslagen bij de opname.

Automatisch corrigeren uitschakelen

► Foto's ► Films

Automatisch corrigeren zorgt ervoor dat films recht blijven. U kunt deze functie annuleren door [Uitsch.] te selecteren.



- Druk op de knop [MENU], selecteer [📷 Auto. corrig.] op het tabblad [📷] en selecteer vervolgens [Uitsch.] (📖29).



- Als de opname start, wordt het weergavegebied versmald en worden de onderwerpen vergroot (📖53).

Vóór gebruik

Basishandleiding

Handleiding voor gevorderden

Basishandleidingen van de camera

Auto-modus/modus Hybride automatisch

Andere opnamestanden

P-modus

Tv-, Av- en M-modus

Af speelmodus

Draadloze functies

Menu Instellingen

Accessoires

Bijlage

Index



Instellingen van de IS-modus wijzigen

► Foto's ► Films

Beeldstabilisatie uitschakelen

Als de camera stil wordt gehouden (bijvoorbeeld bij gebruik op een statief), moet u beeldstabilisatie instellen op [Uit] om de functie uit te schakelen.

1 Open het instellingscherm.

- Druk op de knop [MENU], selecteer [IS-instellingen] op het tabblad [📷] en druk daarna op de knop [📷] (📖29).

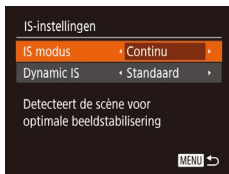

2 Configureer de instelling.

- Druk op de knoppen [▲][▼] of draai aan de knop [🔘] om [IS modus] te selecteren. Kies vervolgens [Uit] door op de knoppen [◀][▶] te drukken.

Continu	Optimale beeldstabilisatie voor de opnameomstandigheden wordt automatisch toegepast (Intelligent IS) (📖38).
Uit	Schakelt de beeldstabilisatie uit.

Filmen met onderwerpen op hetzelfde formaat als waarop ze voor het filmen werden weergegeven

► Foto's ► Films

Zodra de filmopname begint, wijzigt normaal gesproken het beeldgebied dat wordt weergegeven en worden onderwerpen uitvergroot. Op deze manier wordt het beeld recht gemaakt en worden vervormingen gecorrigeerd die bijvoorbeeld ontstaan door een sterk bewegende camera. Als u films wilt opnemen met onderwerpen met dezelfde afmetingen als waarop ze voor het filmen worden weergegeven, kunt u beeldstabilisatie verminderen en automatisch corrigeren annuleren.

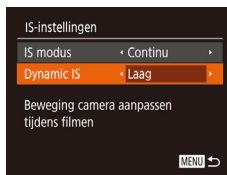

- Stel [Auto. corr.] in op [Uitsch.] zoals wordt beschreven in "Automatisch corrigeren uitschakelen" (📖52).
- Volg stap 1 in "Beeldstabilisatie uitschakelen" (📖53) om het scherm [IS-instellingen] te openen.
- Kies [Dynamic IS] en kies [Laag] (📖29).



- U kunt ook [IS modus] op [Uit] zetten, zodat onderwerpen op hetzelfde formaat worden opgenomen als waarop ze voor het filmen worden weergegeven.
- [Dynamic IS] is niet beschikbaar als [IS modus] is ingesteld op [Uit] (📖53).
- Alleen [Standaard] is beschikbaar als de filmkwaliteit is ingesteld op [E.V.G.A. 30P].

Vóór gebruik

Basishandleiding

Handleiding voor gevorderden

Basishandleidingen van de camera

Auto-modus/modus Hybride automatisch

Andere opnamestanden

P-modus

Tv-, Av- en M-modus

Afspeelmodus

Draadloze functies

Menu Instellingen

Accessoires

Bijlage

Index



De camerabewerkingen aanpassen

Pas de opnamefuncties als volgt aan op het tabblad [CAM] van het menuscherm.
Zie “Het menuscherm gebruiken” (29) voor instructies over menufuncties.

Voorkomen dat het AF-hulplicht afgaat

► Foto's ► Films

U kunt de lamp, die normaal als u de ontspanknop half indrukt gaat branden als hulp bij het scherpstellen, uitschakelen in omstandigheden met weinig licht.



- Druk op de knop [MENU], kies [AF-hulplicht] op het tabblad [CAM] en kies vervolgens [Uit] (29).
- Als u wilt terugkeren naar de oorspronkelijke instelling, herhaalt u deze procedure, maar selecteert u [Aan].

Voorkomen dat de lamp voor rode-ogenreductie aangaat

► Foto's ► Films

U kunt het lampje voor rode-ogenreductie uitschakelen, dat gaat branden om het effect van rode ogen te verminderen dat optreedt wanneer u opnamen maakt met de flitser in een omgeving met weinig licht.

1 Open het scherm [Flits Instellingen].

- Druk op de knop [MENU], selecteer [Flits Instellingen] op het tabblad [CAM] en druk daarna op de knop [FUNC SET] (29).

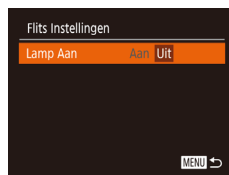

2 Configureer de instelling.

- Selecteer [Uit] (29).
- Als u wilt terugkeren naar de oorspronkelijke instelling, herhaalt u deze procedure, maar selecteert u [Aan].

De weergavestijl van het beeld na opnamen wijzigen

► Foto's ► Films

U kunt instellen hoe lang na de opname beelden worden weergegeven en welke informatie wordt weergegeven.

De weergaveduur van het beeld na opnamen wijzigen

1 Open het scherm [Afbelding direct bekijken].

- Druk op de knop [MENU], kies [Afbelding direct bekijken] op het tabblad [CAM] en druk daarna op de knop [FUNC SET] (29).



2 Configureer de instelling.

- Selecteer [Weergavetijd] en druk op de knoppen [◀] [▶] om de gewenste optie te selecteren.
- Als u wilt terugkeren naar de oorspronkelijke instelling, herhaalt u deze procedure, maar selecteert u [Snel].



Vóór gebruik

Basishandleiding

Handleiding voor gevorderden

Basishandleidingen van de camera

Auto-modus/modus Hybride automatisch

Andere opnamestanden

P-modus

Tv-, Av- en M-modus

Afspeelmodus

Draadloze functies

Menu Instellingen

Accessoires

Bijlage

Index

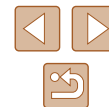

Snel	Geeft beelden alleen weer totdat u weer kunt fotograferen.
2 sec., 4 sec., 8 sec.	Beelden worden gedurende de opgegeven tijd weergegeven. Zelfs wanneer de foto nog op het scherm staat, kunt u de ontspanknop al half indrukken om een volgende foto te maken.
Vastzetten	Beelden worden weergegeven totdat u de ontspanknop half indrukt.
Uit	Na de opname worden geen beelden weergegeven.

Het weergegeven scherm na de opname wijzigen

Wijzig als volgt de manier waarop beelden na de opname worden weergegeven.

1 Stel [Weergavetijd] in op [2 sec.], [4 sec.], [8 sec.] of [Vastzetten] (54).

2 Configureer de instelling.

- Druk op de knoppen [▲][▼] of draai aan de knop [●] om [Scherminfo] te selecteren. Druk op de knoppen [◀][▶] om de gewenste optie te kiezen.
- Als u wilt terugkeren naar de oorspronkelijke instelling, herhaalt u deze procedure, maar selecteert u [Uit].



Uit	Geeft alleen het beeld weer.
Details	Geeft details van de opname weer (171).



- Wanneer [Weergavetijd] (54) is ingesteld op [Uit] of [Snel], is [Scherminfo] ingesteld op [Uit]. Dit kan niet worden gewijzigd.
- U kunt de scherm informatie wijzigen door op de knop [▼] te drukken terwijl na de opname een beeld wordt weergegeven. De instellingen van [Scherminfo] worden niet gewijzigd. U kunt ook beelden wissen door op de knop [🗑️] te drukken of beelden beschermen (96) of als favorieten markeren (101) door op de knop [🔒] te drukken.

Vóór gebruik

Basishandleiding

Handleiding voor gevorderden

Basishandleidingen van de camera

Auto-modus/modus Hybride automatisch

Andere opnamestanden

P-modus

Tv-, Av- en M-modus

Afspeelmodus

Draadloze functies

Menu Instellingen

Accessoires

Bijlage

Index

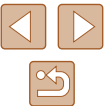

Andere opnamestanden

Maak effectiever opnamen in verschillende composities en maak betere opnamen met unieke beeldeffecten of vastgelegd met speciale functies



Automatisch effecten toepassen (Creatieve opname)

► Foto's ► Films

Genieten van diverse beelden van elke opname

De camera bepaalt het onderwerp en de opnameomstandigheden. Daarbij worden automatisch speciale effecten toegepast en de compositie van de opname aangepast om het onderwerp te benadrukken. Voor elke opnamen worden zes foto's opgeslagen. U kunt meerdere foto's met effecten vastleggen met door de camera bepaalde instellingen.



1 Open de modus [P].

- Stel het programmakeuzewiel in op [P].

2 Maak de opname.

- Druk de ontspanknop helemaal naar beneden. Terwijl u de opname maakt, hoort u driemaal het sluitergeluid.
- Nadat de zes beelden achter elkaar zijn weergegeven, worden ze gedurende circa twee seconden tegelijkertijd weergegeven.
- Om de beelden weergegeven te houden totdat u de ontspanknop half indrukt, drukt u op de knop [M/]. U kunt een beeld selecteren om op volledig scherm weer te geven door op de knoppen [▲][▼][◀][▶] te drukken of aan de knop [◂] te draaien en vervolgens op de knop [M/] te drukken.
- Druk op de knop [MENU] om terug te keren naar de oorspronkelijke weergave.



Vóór gebruik

Basishandleiding

Handleiding voor gevorderden

Basishandleidingen van de camera

Auto-modus/modus Hybride automatisch

Andere opnamestanden

P-modus

Tv-, Av- en M-modus

Afspeelmodus

Draadloze functies

Menu Instellingen

Accessoires

Bijlage

Index





- Opnamen maken kan even duren als de flitser wordt geactiveerd, maar houd de camera stil totdat het sluitergeluid drie keer wordt afgespeeld.
- De zes beelden worden samen als een groep beheerd (1092).
- Gelijktijdige weergave van de zes beelden, zoals getoond bij stap 2, is alleen direct na de opname beschikbaar.

Effecten kiezen

U kunt effecten kiezen voor beelden die zijn vastgelegd in de modus [📷].



- Nadat u de modus [📷] gekozen hebt, drukt u op de knop [▼].
- Druk op de knoppen [◀][▶] of draai aan de knop [🔍] om het effect te selecteren. Druk vervolgens op de knop [📷].

	Automatisch	Alle effecten
	Retro	Beelden die lijken op oude foto's
	Monochroom	Beelden die in één kleur zijn gegenereerd
	Speciaal	Stoere beelden met een bijzondere uitstraling
	Natuurlijk	Ingetogen beelden met een natuurlijke uitstraling

Films opnemen met diverse effecten

Laat de camera onderwerpen en opnameomstandigheden bepalen wanneer u films opneemt. Filters en effecten zoals afspelen in slow of fast motion worden automatisch toegevoegd. Zodra u een aantal films hebt opgenomen, worden er maximaal vier automatisch gecombineerd om een creatieve opname van 15–25 seconden te maken. Het geluid wordt niet opgenomen in deze modus.

1 Open de modus [📷].

- Stel het programmakeuzewiel in op [📷].

2 Neem de eerste films op.

- Druk op de filmknop. De opname begint en er wordt een balk weergegeven om de verstreken tijd aan te geven.
- De opname stopt automatisch na 3–6 seconden.

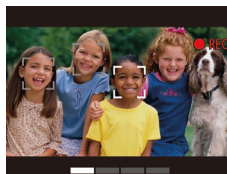

3 Neem de tweede tot en met de vierde film op.

- Herhaal stap 2 drie keer om vier films op te nemen.



- Zelfs wanneer u die dag geen vier films opneemt, wordt een creatieve opname als afzonderlijk bestand opgeslagen zodra de datum wijzigt.



- Effecten worden doorgaans consequent toegepast op films 1–4, maar u kunt ook het effect in elke film wijzigen (1057).
- De verschillende hoofdstukken kunnen worden bewerkt (107).

■ Creatieve opnamen afspelen

U kunt creatieve opnamen die zijn vastgelegd in de modus [📷] (1089) selecteren en afspelen.

Vóór gebruik

Basishandleiding

Handleiding voor gevorderden

Basishandleidingen van de camera

Auto-modus/modus Hybride automatisch

Andere opnamestanden

P-modus

Tv-, Av- en M-modus

Af speelmodus

Draadloze functies

Menu Instellingen

Accessoires

Bijlage

Index



Opnamen maken van uzelf met optimale instellingen (Zelfportret)

► Foto's ► Films

Bij het maken van zelfportretten kunt u diverse beeldverwerkingsinstellingen aanpassen. Zo kunt u uw huid egaler laten lijken op het beeld of de helderheid en de achtergrond aanpassen zodat u beter opvalt.



1 Open de modus [Self Portrait].

- Stel het programmakeuzewiel in op [Self Portrait].

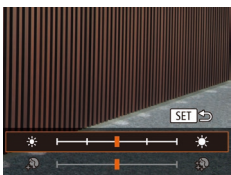

2 Configureer de instelling.

- Druk op de knop [▼] om het instellingscherm voor een egale huid en helderheid te openen. Druk op de knoppen [▲][▼] om een instellingsoptie te selecteren. Druk vervolgens terwijl u naar het scherm kijkt op de knoppen [◀][▶] of draai aan de knop [Dial] om de waarde aan te passen.
- Achtergrondvervaging kan ook worden uitgeschakeld. Nadat u bij stap 1 [Self Portrait] hebt geselecteerd, drukt u op de knop [Off].

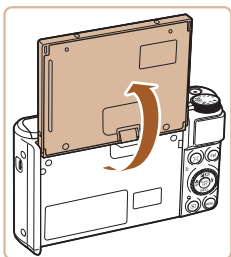

3 Open het scherm.

- Open het scherm zoals wordt geïllustreerd.



4 Maak de opname.

- Houd de camera stil terwijl u een opname maakt. Wanneer u de ontspanknop volledig indrukt terwijl achtergrondvervaging is ingesteld op [Auto], maakt de camera twee opnamen en worden de beelden verwerkt.

Egale-huideffect	Maak een keuze uit drie niveaus voor huidegalisering. Huidegalisering wordt geoptimaliseerd voor het gezicht van het hoofdonderwerp.
Helderheid	Kies uit vijf helderheidsniveaus.
Achtergrond vervagen	Vervaag de achtergrond.



- Afhankelijk van de opnameomstandigheden is het mogelijk dat andere beeldgebieden dan de huid van personen worden aangepast.
- Probeer eerst een aantal testopnamen te maken om er zeker van te zijn dat u het gewenste resultaat verkrijgt.



- In de flitsmodus [Flash] wordt achtergrondvervaging ingesteld op [Uit]. Deze instelling kan niet worden gewijzigd.
- Wanneer u de zelfontspanner activeert door [Self Timer] te selecteren of door [Self Timer] te selecteren en de tijd in te stellen op 3 seconden of meer, wordt boven in het scherm de resterende tijd tot de opname getoond.

Vóór gebruik

Basishandleiding

Handleiding voor gevorderden

Basishandleidingen van de camera

Auto-modus/modus Hybride automatisch

Andere opnamestanden

P-modus

Tv-, Av- en M-modus

Af speelmodus

Draadloze functies

Menu Instellingen

Accessoires

Bijlage

Index



Bewegende onderwerpen (Sport)

► Foto's ► Films

Maak continue opnamen terwijl de camera scherpstelt op bewegende onderwerpen.



1 Open de modus [SCN].

- Stel het programmeuze wiel in op [SCN].



2 Stel scherp.

- Terwijl u de ontspanknop half indrukt, blijft de camera de focus en beeldhelderheid aanpassen waar het blauwe kader wordt weergegeven.

3 Maak de opname.

- Houd de ontspanknop volledig ingedrukt om continue opnamen te maken.



- In de modus [SCN] kunnen de beelden korrelig lijken omdat de ISO-waarde (172) wordt verhoogd om bij de opnameomstandigheden te passen.
- Zie "Lens" (181) voor meer informatie over het opnamebereik in de modus [SCN].
- Na het maken van continue opnamen kan een vertraging optreden voordat u opnieuw opnamen kunt maken. Door sommige typen geheugenkaarten kan er zelfs een nog grotere vertraging optreden voor uw volgende opname.
- Afhankelijk van de opnameomstandigheden, de camera-instellingen en de zoompositie kan de opnamesnelheid afnemen.
- Continue opname is niet mogelijk in de modus [A] Automatisch (40).

Specifieke scènes

Kies een modus die past bij de opnamelocatie en de camera configureert automatisch de instellingen voor optimale foto's.



1 Open de modus [SCN].

- Stel het programmeuze wiel in op [SCN].



2 Selecteer een opnamemodus.

- Druk op de knop [Fn], kies [Fn] in het menu en kies een opnamemodus (28).

3 Maak de opname.

► Portretopnamen maken (Portret)

► Foto's ► Films

- Mensen fotograferen met een verzachtend effect.



► Avondcomposities maken zonder statief (Nacht opnamen uit hand)

► Foto's ► Films

- Fraaie opnamen van composities of portretten in avondlicht, zonder dat u de camera heel stil hoeft te houden (zoals met een statief).
- Eén beeld wordt gemaakt door opeenvolgende foto's te combineren, waardoor camerabeweging en beeldruis worden verminderd.



Vóór gebruik

Basishandleiding

Handleiding voor gevorderden

Basishandleidingen van de camera

Auto-modus/modus Hybride automatisch

Andere opnamestanden

P-modus

Tv-, Av- en M-modus

Afspeelmodus

Draadloze functies

Menu Instellingen

Accessoires

Bijlage

Index





☞ Opnamen maken bij weinig licht (Weinig licht)

► Foto's ► Films

- Opnamen maken met minimale beweging van de camera en het onderwerp, zelfs in omstandigheden met weinig licht.



☞ Vuurwerk fotograferen (Vuurwerk)

► Foto's ► Films

- Levendige foto's van vuurwerk.



- Onderwerpen lijken in de modus groter dan in andere standen.
- In de modus kunnen de beelden korrelig lijken omdat de ISO-waarde (📖72) wordt verhoogd om bij de opnameomstandigheden te passen.
- Stabiliseer de camera aangezien deze in de modus continue opnamen maakt.
- In de modus kunnen overmatige onscherpte door beweging of bepaalde opnameomstandigheden ervoor zorgen dat u mogelijk niet het verwachte resultaat verkrijgt.
- Plaats de camera op een statief of neem andere maatregelen om de camera stil te houden en camerabeweging te voorkomen in de modus . Stel daarnaast [IS modus] in op [Uit] als u opnamen maakt met een statief of een ander middel gebruikt om de camera stil te houden (📖83).



- Wanneer u een statief gebruikt voor avondscènes, krijgt u betere resultaten als u opnamen maakt in de modus [AUTO] in plaats van de modus (📖33).
- De opnamepixelinstelling van de modus is [M] (2592 x 1944) en kan niet worden gewijzigd.
- In de modus wordt de optimale scherpstelling nog steeds bepaald, ook al worden er geen kaders weergegeven wanneer u de ontspanknop half indrukt.

Speciale effecten toepassen

Voeg diverse effecten toe aan uw opnamen.



1 Selecteer een opnamemodus.

- Voer de stappen 1–2 in “Specifieke scènes” (📖59) uit om een opnamemodus te kiezen.

2 Maak de opname.

☞ Opnamen maken in levendige kleuren (Extra levendig)

► Foto's ► Films

- Opnamen met rijke, levendige kleuren.



☞ Foto's met postereffect (Poster-effect)

► Foto's ► Films

- Foto's die lijken op oude posters of illustraties.



- Probeer in de standen en eerst een aantal testopnamen te maken te om zeker te zijn dat u het gewenste resultaat verkrijgt.

Vóór gebruik

Basishandleiding

Handleiding voor gevorderden

Basishandelingen van de camera

Auto-modus/modus Hybride automatisch

Andere opnamestanden

P-modus

Tv-, Av- en M-modus

Af speelmodus

Draadloze functies

Menu Instellingen

Accessoires

Bijlage

Index



Opnamen maken met een huidegaliserings­effect (Egale huid)

► Foto's ► Films

Deze functie verwerkt beelden om de huid er egaler te laten uitzien.

1 Selecteer [👤].

- Voer stap 1–2 bij “Specifieke scènes” (📖59) uit en kies [👤].

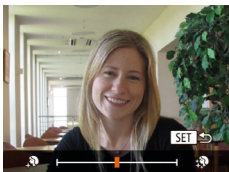

2 Kies een effectniveau.

- Druk op de knop [▼], kies een effectniveau (druk op de knoppen [◀][▶] of draai aan de knop [🌀]) en druk vervolgens op de knop [👤].
- U ziet een voorbeeld van uw foto waarop het effect is toegepast.

3 Maak de opname.



- Afhankelijk van de opnameomstandigheden is het mogelijk dat andere beeldgebieden dan de huid van personen worden aangepast.
- Probeer eerst een aantal testopnamen te maken om er zeker van te zijn dat u het gewenste resultaat verkrijgt.

Opnamen maken met het effect van een visio­glens (Fisheye-effect)

► Foto's ► Films

Opnamen maken met het vervormende effect van een visio­glens.

1 Selecteer [👤].

- Voer stap 1–2 bij “Specifieke scènes” (📖59) uit en kies [👤].

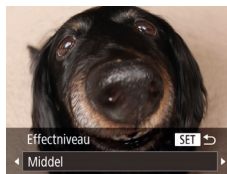

2 Kies een effectniveau.

- Druk op de knop [▼], kies een effectniveau (druk op de knoppen [◀][▶] of draai aan de knop [🌀]) en druk vervolgens op de knop [👤].
- U ziet een voorbeeld van uw foto waarop het effect is toegepast.

3 Maak de opname.



- Probeer eerst een aantal testopnamen te maken om er zeker van te zijn dat u het gewenste resultaat verkrijgt.

Vóór gebruik

Basishandleiding

Handleiding voor gevorderden

Basishandleidingen van de camera

Auto-modus/modus Hybride automatisch

Andere opnamestanden

P-modus

Tv-, Av- en M-modus

Af­speelmodus

Draadloze functies

Menu Instellingen

Accessoires

Bijlage

Index



Foto's die lijken op een miniatuurmodel (Miniatuureffect)

► Foto's ► Films

Geeft het effect van een miniatuurmodel door beeldgebieden boven en onder uw geselecteerde gebied te vervagen. U kunt ook films maken die lijken op scènes in miniatuurmodellen door de afspeelsnelheid te kiezen voordat de film wordt opgenomen. Mensen en onderwerpen in de scène zullen tijdens het afspelen snel bewegen. Het geluid wordt niet opgenomen.

1 Selecteer [📷].

- Voer stap 1–2 bij "Specifieke scènes" (📖59) uit en kies [📷].
- Op het scherm verschijnt een wit kader dat het beeldgebied aangeeft dat scherp blijft.



2 Kies het gebied waarop u wilt scherpstellen.

- Druk op de knop [▼].
- Beweeg de zoomknop om de afmetingen van het kader te wijzigen en druk op de knoppen [▲][▼] om het kader te verplaatsen.



3 Selecteer voor films de afspeelsnelheid van de film.

- Druk op de knop [MENU] en kies de snelheid door op de knoppen [◀][▶] te drukken of door aan de knop [🌀] te draaien.

4 Ga terug naar het opnamescherm en maak de opname.

- Druk op de knop [MENU] om terug te keren naar het opnamescherm en maak de opname.

Afspeelsnelheid en geschatte afspeeltijd (voor clips van één minuut)

Snelheid	Afspeeltijd
5x	Circa 12 sec.
10x	Circa 6 sec.
20x	Circa 3 sec.

Films worden op 30 fps afgespeeld.



- De zoomfunctie is niet beschikbaar voor het opnemen van films. Stel de zoomfunctie in voordat u de opname start.
- Probeer eerst een aantal testopnamen te maken om er zeker van te zijn dat u het gewenste resultaat verkrijgt.



- Als u bij stap 2 op de knoppen [◀][▶] drukt, verandert u de richting van het kader (van horizontaal naar verticaal of omgekeerd). U kunt het kader in verticale richting verplaatsen door op de knoppen [◀][▶] te drukken.
- Houd de camera verticaal om de richting van het kader te wijzigen.
- De beeldkwaliteit van films is [EVCAL] bij een verhouding van [4:3] en [EHD] bij een verhouding van [16:9] (📖50). Deze kwaliteitsinstellingen kunnen niet worden gewijzigd.
- De zoomfactor kan niet worden gewijzigd met de knop [📷] op de schermen bij stap 2 en 3 of tijdens het maken van filmpopnamen.

Vóór gebruik

Basishandleiding

Handleiding voor gevorderden

Basishandelingen van de camera

Auto-modus/modus Hybride automatisch

Andere opnamestanden

P-modus

Tv-, Av- en M-modus

Afspeelmodus

Draadloze functies

Menu Instellingen

Accessoires

Bijlage

Index



Opnamen maken met een speelgoedcamera-effect (Speelgoedcamera-effect)

► Foto's ► Films

Met dit effect lijkt het alsof het beeld is gemaakt met een speelgoedcamera doordat vignetvorming optreedt (donkerder, vage hoeken) en de algehele kleur wordt aangepast.

1 Selecteer [📷].

- Voer stap 1–2 bij “Specifieke scènes” (📖59) uit en kies [📷].



2 Selecteer een kleurtoon.

- Druk op de knop [▼], kies een kleurtoon (druk op de knoppen [◀][▶]) of draai aan de knop [🌀] en druk vervolgens op de knop [📷].
- U ziet een voorbeeld van uw foto waarop het effect is toegepast.

3 Maak de opname.

Standaard	Foto's die lijken op opnamen die zijn gemaakt met een speelgoedcamera.
Warm	Beelden hebben een warmere tint dan met [Standaard].
Koel	Beelden hebben een koelere tint dan met [Standaard].



- Probeer eerst een aantal testopnamen te maken om er zeker van te zijn dat u het gewenste resultaat verkrijgt.

Opnamen met een soft-focus effect

► Foto's ► Films

Met deze functie kunt u opnamen maken alsof er een soft-focusfilter op de camera is gemonteerd. U kunt het effectniveau naar wens instellen.

1 Selecteer [👤].

- Voer stap 1–2 bij “Specifieke scènes” (📖59) uit en kies [👤].



2 Kies een effectniveau.

- Druk op de knop [▼], kies een effectniveau (druk op de knoppen [◀][▶]) of draai aan de knop [🌀] en druk vervolgens op de knop [📷].
- U ziet een voorbeeld van uw foto waarop het effect is toegepast.

3 Maak de opname.



- Probeer eerst een aantal testopnamen te maken om er zeker van te zijn dat u het gewenste resultaat verkrijgt.

Vóór gebruik

Basishandleiding

Handleiding voor gevorderden

Basishandelingen van de camera

Auto-modus/modus Hybride automatisch

Andere opnamestanden

P-modus

Tv-, Av- en M-modus

Afspeelmodus

Draadloze functies

Menu Instellingen

Accessoires

Bijlage

Index



Opnamen maken in monochroom

► Foto's ► Films

Opnamen maken in zwart-wit, sepia of blauw en wit.

1 Selecteer .

- Voer stap 1–2 bij “Specifieke scènes” (59) uit en kies .

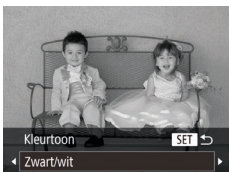

2 Selecteer een kleurtoon.

- Druk op de knop , kies een kleurtoon (druk op de knoppen  ) of draai aan de knop  en druk vervolgens op de knop .
- U ziet een voorbeeld van uw foto waarop het effect is toegepast.

3 Maak de opname.

Zwart/wit	Zwart-witfoto's.
Sepia	Sepiakleurige foto's.
Blauw	Foto's in blauw en wit.

Speciale standen voor andere doeleinden

Automatisch opnamen maken na gezichtsdetectie (Smart Shutter)

► Foto's ► Films

Automatisch opnamen maken na lachdetectie (Glimlach)

► Foto's ► Films

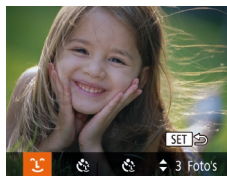

Als de camera een glimlach detecteert, wordt automatisch een opname gemaakt, zelfs wanneer u niet op de ontspanknop drukt.



1 Selecteer .

- Voer stap 1–2 uit bij “Specifieke scènes” (59) en kies . Druk daarna op de knop .
- Druk op de knoppen   of draai aan de knop  om  te selecteren. Druk vervolgens op de knop .
- De camera gaat nu in de stand-bystand voor opname en op het scherm verschijnt [Lachdetectie aan].

2 Richt de camera op een persoon.

- Elke keer als de camera een glimlach detecteert, gaat het lampje branden en wordt een foto gemaakt.
- Druk op de knop  om de lachdetectie te onderbreken. Druk nogmaals op de knop  om de detectie te hervatten.



Vóór gebruik

Basishandleiding

Handleiding voor gevorderden

Basishandleidingen van de camera

Auto-modus/modus Hybride automatisch

Andere opnamestanden

P-modus

Tv-, Av- en M-modus

Afspeelmodus

Draadloze functies

Menu Instellingen

Accessoires

Bijlage

Index

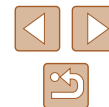



- Selecteer een andere modus als u klaar bent, anders blijft de camera opnamen maken van elke gedetecteerde glimlach.



- U kunt ook foto's maken zoals gebruikelijk door gewoon de ontspanknop in te drukken.
- Een glimlach wordt sneller gedetecteerd als het gezicht naar de camera is gericht en als de mond een beetje geopend is zodat de tanden zichtbaar zijn.
- Als u het aantal foto's wilt wijzigen, drukt u op de knoppen [▲][▼] nadat u [😊] hebt gekozen bij stap 1.
- Automatisch opnemen is niet beschikbaar wanneer u de knop [□] ingedrukt houdt.

Automatisch opnamen maken na knipoogdetectie (Knipoogdetectie)

► Foto's ► Films

Richt de camera op een persoon en druk de ontspanknop helemaal naar beneden. De camera maakt de foto ongeveer twee seconden nadat een knipoog wordt gedetecteerd.



1 Selecteer [😊].

- Voer stap 1–2 uit bij “Specifieke scènes” (59) en kies [😊]. Druk daarna op de knop [▼].
- Druk op de knoppen [◀][▶] of draai aan de knop [⦿] om [😊] te selecteren. Druk vervolgens op de knop [☺].

2 Kies de scène en druk de ontspanknop half in.

- Controleer of een groen kader wordt weergegeven rond het gezicht van de persoon die gaat knipogen.



- Als de knipoog niet wordt gedetecteerd, knipoog dan nogmaals langzaam en opzettelijk.
- Knipogen is moeilijker te herkennen als de ogen zijn bedekt door haren, een hoed of een bril.
- Als beide ogen tegelijk worden gesloten en geopend, wordt dit ook gedetecteerd als een knipoog.
- Wanneer geen knipoog wordt gedetecteerd, maakt de camera ongeveer 15 seconden later een foto.
- Als u het aantal foto's wilt wijzigen, drukt u op de knoppen [▲][▼] nadat u [😊] hebt gekozen bij stap 1.
- Als er geen personen aanwezig zijn in het opnamegebied wanneer de ontspanknop volledig wordt ingedrukt, wordt de foto gemaakt nadat een persoon in het opnamegebied komt en knipoogt.
- U kunt de zoomfactor niet wijzigen met de knop [◀] nadat u de ontspanknop helemaal naar beneden hebt gedrukt.

3 Druk de ontspanknop helemaal naar beneden.

- De camera gaat nu in de stand-bystand voor opname en op het scherm verschijnt [Glimlach voor foto].
- Het lampje knippert en u hoort het geluid van de zelfontspanner.

4 Kijk naar de camera en knipoog.

- Ongeveer twee seconden nadat een knipoog wordt gedetecteerd, maakt de camera een foto van de persoon wiens gezicht in het kader valt.
- Om het maken van opnamen met de zelfontspanner te annuleren nadat u deze hebt ingesteld, drukt u op de knop [MENU].

Vóór gebruik
Basishandleiding
Handleiding voor gevorderden
Basishandelingen van de camera
Auto-modus/modus Hybride automatisch
Andere opnamestanden
P-modus
Tv-, Av- en M-modus
Af speelmodus
Draadloze functies
Menu Instellingen
Accessoires
Bijlage
Index

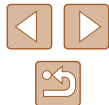

Automatisch opnamen maken nadat een nieuwe persoon wordt gedetecteerd (Gezicht-zelfontspanner)

► Foto's ► Films

Ongeveer twee seconden nadat het gezicht van een andere persoon (zoals de fotograaf) het opnamegebied betreedt, maakt de camera een foto (77). Dit is handig wanneer u zelf ook op een groepsfoto of een vergelijkbare foto wilt staan.



1 Selecteer [👤].

- Voer stap 1–2 uit bij “Specifieke scènes” (59) en kies [👤]. Druk daarna op de knop [▼].
- Druk op de knoppen [⏪][⏩] of draai aan de knop [🔍] om [👤] te selecteren. Druk vervolgens op de knop [👤].

2 Kies de scène en druk de ontspanknop half in.

- Controleer of een groen kader wordt weergegeven rond het gezicht waarop is scherpgesteld en of er witte kaders rond de andere gezichten worden weergegeven.

3 Druk de ontspanknop helemaal naar beneden.

- De camera gaat nu in stand-bystand voor de opname en op het scherm verschijnt [Kijk recht naar camera om aftellen te starten].
- Het lampje knippert en u hoort het geluid van de zelfontspanner.



4 Ga bij de anderen staan in het opnamegebied en kijk naar de camera.

- Nadat de camera een nieuw gezicht detecteert, knippert het lampje en het geluid van de zelfontspanner versnelt. (Wanneer de flitser afgaat, blijft de lamp branden.) Ongeveer twee seconden later maakt de camera een foto.
- Om het maken van opnamen met de zelfontspanner te annuleren nadat u deze hebt ingesteld, drukt u op de knop [MENU].



- Ook als uw gezicht niet wordt gedetecteerd nadat u bij de anderen bent gaan staan, maakt de camera na ongeveer 15 seconden een opname.
- Als u het aantal foto's wilt wijzigen, drukt u op de knoppen [▲][▼] nadat u [👤] hebt gekozen bij stap 1.
- U kunt de zoomfactor niet wijzigen met de knop [🔍] nadat u de ontspanknop helemaal naar beneden hebt gedrukt.

Vóór gebruik

Basishandleiding

Handleiding voor gevorderden

Basishandelingen van de camera

Auto-modus/modus Hybride automatisch

Andere opnamestanden

P-modus

Tv-, Av- en M-modus

Af speelmodus

Draadloze functies

Menu Instellingen

Accessoires

Bijlage

Index



Verschillende films opnemen

► Foto's ► Films

Films maken in de standaardmodus

► Foto's ► Films



1 Open de modus [P].

- Stel het programmakeuzewiel in op [P].
- Druk op de knop [OK], kies [P] in het menu en selecteer vervolgens [P] (📖28).
- Er verschijnen zwarte balken aan de boven- en onderkant van het scherm en het onderwerp wordt iets vergroot. De zwarte balken geven beeldgebieden aan die niet worden vastgelegd.

2 Configureer de instellingen zo dat ze passen bij de film (📖172).

3 Maak de opname.

- Druk op de filmknop.
- Druk nogmaals op de filmknop om de filmopname te stoppen.

Films opnemen vloeiendere beweging

Maak als volgt films met vloeiendere beweging met een bijna dubbele framesnelheid.



- Voer de stappen in "Beeldkwaliteit van films wijzigen" (📖51) uit om [60P] te selecteren.

Beeldhelderheid vergrendelen of wijzigen

► Foto's ► Films

Voor of tijdens een opname kunt u de belichting vergrendelen of wijzigen met stappen van 1/3 stop in een bereik van -2 tot +2 stops.



1 Vergrendel de belichting.

- Druk op de knop [▲] om de belichting te vergrendelen. De belichtingsschuifbalk wordt weergegeven.
- Druk nogmaals op de knop [▲] om de belichting te ontgrendelen.



2 Pas de belichting aan.

- Kijk naar het scherm en draai aan de knop [OK] om de belichting aan te passen.

3 Maak de opname (📖67).

Vóór gebruik

Basishandleiding

Handleiding voor gevorderden

Basishandleidingen van de camera

Auto-modus/modus Hybride automatisch

Andere opnamestanden

P-modus

Tv-, Av- en M-modus

Af speelmodus

Draadloze functies

Menu Instellingen

Accessoires

Bijlage

Index



Automatische langzame sluiters uitschakelen

► Foto's ► Films

De automatische langzame sluiters kan worden uitgeschakeld indien er ruw bewogen wordt in films. Bij weinig licht kunnen de films echter donker worden.



- Druk op de knop [MENU], selecteer [Auto. langzame sluiters] op het tabblad [Uitsch.] en selecteer vervolgens [Uitsch.] (129).
- Als u wilt terugkeren naar de oorspronkelijke instelling, herhaalt u deze procedure, maar selecteert u [Insch.]



- Automatische langzame sluiters is alleen beschikbaar voor [FHD 60P]-films.

Hevige camerabewegingen corrigeren

► Foto's ► Films

Compenseer hevige camerabewegingen, bijvoorbeeld wanneer u opnames maakt terwijl u beweegt. Het gedeelte van beelden dat wordt weergegeven verandert meer dan bij [Standaard] en onderwerpen worden meer vergroot.

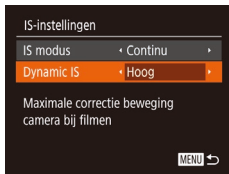

- Volg de stappen in "Filmen met onderwerpen op hetzelfde formaat als waarop ze voor het filmen werden weergegeven" (153) en kies [Hoog].



- [Dynamic IS] is niet beschikbaar als [IS modus] is ingesteld op [Uit] (153).
- Alleen [Standaard] is beschikbaar als de filmkwaliteit is ingesteld op [VGA 30P].

Geluidsinstellingen

► Foto's ► Films

Het windfilter uitschakelen

Ruis die wordt veroorzaakt door harde wind, kan worden beperkt. Als er geen wind is, kan het opgenomen geluid bij gebruik van deze optie echter onnatuurlijk gaan klinken. In dit geval kunt u het windfilter uitschakelen.



- Druk op de knop [MENU], kies [Wind Filter] op het tabblad [Uitsch.] en kies vervolgens [Uit] (129).

De demper gebruiken

De demper kan audiovervorming beperken in luidruchtige omgevingen. In stille omgevingen wordt echter het niveau van de geluidsopname beperkt.



- Druk op de knop [MENU], kies [Demper] op het tabblad [Uitsch.] en kies vervolgens de gewenste optie (129).

Vóór gebruik

Basishandleiding

Handleiding voor gevorderden

Basishandleidingen van de camera

Auto-modus/modus Hybride automatisch

Andere opnamestanden

P-modus

Tv-, Av- en M-modus

Afspeelmodus

Draadloze functies

Menu Instellingen

Accessoires

Bijlage

Index



Films maken in de modus voor korte filmclips

► Foto's ► Films

Pas afspeleffecten toe op korte clips van een paar seconden, zoals versneld afspelen, vertraagd afspelen of herhalen. Clips die in deze modus worden opgenomen, kunnen worden opgenomen in Story Highlights-albums (108).

1 Open de modus [📷].

- Stel het programmakeuzewiel in op [📷].
- Druk op de knop [⏸], kies [📷] in het menu en selecteer vervolgens [📷] (28).
- Zwarte balken aan de boven- en onderkant van het scherm geven aan welke gebieden niet worden opgenomen.



2 Geef de opnametijd en het afspeleffect op.

- Druk op de knop [▼].
- Draai aan de knop [🕒] om de opnametijd (4–6 sec.) in te stellen en druk op de knoppen [⏪] [⏩] om het afspeleffect in te stellen.

3 Maak de opname (67).

- Een balk met de verstreken tijd wordt weergegeven.

Afspeleffecten

▶ 2x	Versneld afspelen
▶ 1x	Afspelen met normale snelheid
▶ 1/2x	Vertraagd afspelen
🔄	Normaal afspelen waarbij de laatste twee seconden worden teruggespoeld en vertraagd nogmaals worden afgespeeld



- Het geluid in deze clips wordt niet opgenomen.
- De filmkwaliteit is [4K] [50P] (51) en kan niet worden gewijzigd.

Vóór gebruik

Basishandleiding

Handleiding voor gevorderden

Basishandleidingen van de camera

Auto-modus/modus Hybride automatisch

Andere opnamestanden

P-modus

Tv-, Av- en M-modus

Af speelmodus

Draadloze functies

Menu Instellingen

Accessoires

Bijlage

Index

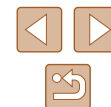

P-modus

Meer onderscheidende foto's in de opnamestijl van uw voorkeur



- In dit hoofdstuk wordt verondersteld dat het programmakeuzewiel is ingesteld op de modus **[P]**.
- **[P]**: programma AE; AE: automatische belichting
- Voordat u een in dit hoofdstuk beschreven functie gebruikt in een andere modus dan **[P]**, dient u te controleren of de functie in die modus beschikbaar is (📖172).

Opnamen maken met Programma automatische belichting ([P]-modus)

► Foto's ► Films

U kunt tal van functie-instellingen aanpassen aan uw favoriete opnamestijl.



1 Open de modus **[P]**.

- Stel het programmakeuzewiel in op **[P]**.

2 Pas de instellingen naar wens aan (📖71 – 📖83) en maak een opname.



- Als er geen optimale belichting kan worden verkregen wanneer u de ontspanknop half indrukt, worden de sluitertijd en de diafragma waarde in het oranje weergegeven. Probeer in dit geval de ISO-waarde aan te passen (📖72) of de flitser te activeren (bij donkere onderwerpen, 📖81) om zo de optimale belichting te verkrijgen.
- U kunt ook films opnemen in de modus **[P]** door op de filmknop te drukken. Sommige FUNC.- (📖28) en MENU-instellingen (📖29) kunnen echter automatisch worden aangepast voor filmopnamen.

Vóór gebruik

Basishandleiding

Handleiding voor gevorderden

Basishandleidingen van de camera

Auto-modus/modus Hybride automatisch

Andere opnamestanden

P-modus

Tv-, Av- en M-modus

Afspeelmodus

Draadloze functies

Menu Instellingen

Accessoires

Bijlage

Index



Helderheid van het beeld (Belichting)

De helderheid van het beeld aanpassen (Belichtingscompensatie)

► Foto's ► Films

U kunt de standaardbelichting die door de camera wordt ingesteld, aanpassen in stappen van 1/3 stop in een bereik van -2 tot +2.



- Druk op de knop [▲]. Kijk naar het scherm en draai aan de knop [⊙] om de helderheid aan te passen. Druk nogmaals op de knop [▲] wanneer u klaar bent.
- Het correctieniveau dat u hebt opgegeven wordt nu weergegeven.

Belichting en helderheid van beeld vergrendelen (AE lock)

► Foto's ► Films

Voordat u een opname maakt, kunt u de belichting vergrendelen, of u kunt de focus en belichting afzonderlijk instellen.

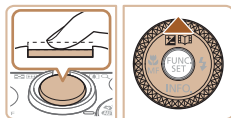

1 Vergrendel de belichting.

- Richt de camera met vergrendelde belichting op het onderwerp waarvan u een opname wilt maken. Houd de ontspanknop half ingedrukt en druk op de knop [▲].
- [✖] wordt weergegeven en de belichting wordt vergrendeld.
- Om AE te ontgrendelen laat u de ontspanknop los en drukt u opnieuw op de knop [▲]. In dit geval wordt [✖] niet meer weergegeven.

2 Kies de compositie en maak een opname.

- Na één opname wordt AE ontgrendeld en wordt [✖] niet langer weergegeven.



- AE: automatische belichting
- Nadat u de belichting hebt vergrendeld, kunt u de combinatie van sluitertijd en diafragma-waarde wijzigen door aan de knop [⊙] te draaien (Program Shift).

De meetmethode wijzigen

► Foto's ► Films

U kunt op de volgende manier de meetmethode (functie voor meten van helderheid) aanpassen aan de opnameomstandigheden.



- Druk op de knop [⊙] en kies [⊙] in het menu. Kies vervolgens de gewenste optie (28).
- De optie die u hebt ingesteld, wordt nu weergegeven.

Deelmeting	Voor standaardomstandigheden, inclusief onderwerpen die van achteren worden belicht. De belichting wordt automatisch aangepast aan de opnameomstandigheden.
Gem. centrum meting	Bepaalt de gemiddelde helderheid van het gehele beeldgebied. Dit wordt berekend door de helderheid in het centrumgebied als het belangrijkste te behandelen.
Spot	Meting wordt beperkt tot het [] (spotmetingpuntkader) dat wordt weergegeven in het midden van het scherm.

Vóór gebruik

Basishandleiding

Handleiding voor gevorderden

Basishandleidingen van de camera

Auto-modus/modus Hybride automatisch

Andere opnamestanden

P-modus

Tv-, Av- en M-modus

Afspeelmodus

Draadloze functies

Menu Instellingen

Accessoires

Bijlage

Index



De ISO-waarde wijzigen

► Foto's ► Films

Stel de ISO-waarde in op [AUTO] voor automatische aanpassing aan de opnamemodus en -omstandigheden. Anders stelt u een hogere ISO-waarde in voor hogere gevoeligheid of een lagere waarde voor lagere gevoeligheid.

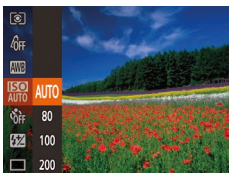

- Druk op de knop [MENU] en kies [ISO] in het menu. Kies vervolgens de gewenste optie (128).
- De optie die u hebt ingesteld, wordt nu weergegeven.



- Druk de ontspanknop half in als u de automatisch bepaalde ISO-waarde wilt bekijken wanneer de ISO-waarde is ingesteld op [AUTO].
- Kiezen voor een lagere ISO-waarde levert wel scherpere beelden, maar onder bepaalde opnameomstandigheden neemt de kans op een onscherp onderwerp en bewogen beelden toe.
- De keuze voor een hogere ISO-waarde zal de sluitertijd verhogen, wat onscherpe en bewogen onderwerpen vermindert en het flitserbereik vergroot. Foto's kunnen er echter wel korrelig uitzien.

De helderheid corrigeren (i-Contrast)

► Foto's ► Films

Voordat u een opname maakt, kunnen extreem heldere of donkere gebieden (zoals gezichten of achtergronden) worden gedetecteerd en automatisch worden aangepast aan de optimale helderheid. Als het gehele beeld niet genoeg contrast heeft, kan dat ook automatisch worden gecorrigeerd, zodat onderwerpen beter opvallen.



- Druk op de knop [MENU], kies [i-Contrast] op het tabblad [CAMERA] en kies [Automatisch] (129).
- Zodra de instelling is voltooid, wordt [CAMERA] weergegeven.



- In sommige opnameomstandigheden kan de correctie onnauwkeurig zijn of korrelige beelden veroorzaken.



- U kunt ook bestaande beelden corrigeren (104).

Vóór gebruik

Basishandleiding

Handleiding voor gevorderden

Basishandelingen van de camera

Auto-modus/modus Hybride automatisch

Andere opnamestanden

P-modus

Tv-, Av- en M-modus

Af speelmodus

Draadloze functies

Menu Instellingen

Accessoires

Bijlage

Index



Beeldkleuren

Natuurlijke kleuren vastleggen (Witbalans)

► Foto's ► Films

Door de witbalans aan te passen kunt u beeldkleuren natuurlijker laten lijken voor de compositie waarvan u een opname maakt.



- Druk op de knop [WB] en kies [AWB] in het menu. Kies vervolgens de gewenste optie (p. 28).
- De optie die u hebt ingesteld, wordt nu weergegeven.

	Auto	Hiermee wordt de optimale witbalans automatisch ingesteld voor de opnameomstandigheden.
	Dag Licht	Voor opnamen buitenshuis bij mooi weer.
	Bewolkt	Voor opnamen bij bewolkt weer of in de schemering.
	Lamplicht	Voor opnamen bij normale gloeilampen.
	TL licht	Voor opnamen bij wit tl-licht.
	TL licht H	Voor opnamen bij daglichtlampen.
	Custom	Voor handmatig instellen van een aangepaste witbalans (p. 73).

Aangepaste witbalans

► Foto's ► Films

Pas de witbalans aan de lichtbron aan terwijl u opnamen maakt voor beeldkleuren die natuurlijk lijken in het licht van uw opname. Stel de witbalans in onder dezelfde lichtbron die uw opname zal verlichten.



- Voer de stappen in "Natuurlijke kleuren vastleggen (Witbalans)" (p. 73) uit om [MENU] te selecteren.
- Richt de camera op een effen wit onderwerp, zodat het hele scherm wit is. Druk op de knop [MENU].
- De schermtint verandert nadat de witbalansgegevens zijn vastgelegd.



- Kleuren kunnen onnatuurlijk lijken wanneer u de camera-instellingen wijzigt nadat de witbalansgegevens zijn vastgelegd.

De kleurtoon van een beeld wijzigen (My Colors)

► Foto's ► Films

U kunt naar wens de kleurtonen van het beeld wijzigen, zoals beelden converteren naar sepia of zwart-wit.



- Druk op de knop [WB] en kies [Off] in het menu. Kies vervolgens de gewenste optie (p. 28).
- De optie die u hebt ingesteld, wordt nu weergegeven.

Vóór gebruik

Basishandleiding

Handleiding voor gevorderden

Basishandelingen van de camera

Auto-modus/modus Hybride automatisch

Andere opnamestanden

P-modus

Tv-, Av- en M-modus

Afspeelmodus

Draadloze functies













Menu Instellingen

Accessoires

Bijlage

Index



 My Colors Uit	–
 Levendig	De nadruk komt te liggen op contrast en kleurverzadiging, voor scherpere beelden.
 Neutraal	Hiermee worden het contrast en de kleurverzadiging afgevlakt, voor zachte beelden.
 Sepia	Hiermee maakt u sepia-keurige beelden.
 Zwart/wit	Hiermee maakt u zwart-witfoto's.
 Positief Film	Hiermee worden de effecten van Levendig Blauw, Levendig Groen en Levendig Rood gecombineerd om intense maar natuurlijke kleuren te krijgen, zoals de kleuren van dia's.
 Lichtere huidtint	Hiermee maakt u huidtinten lichter.
 Donkerder huidtint	Hiermee maakt u huidtinten donkerder.
 Levendig Blauw	Legt de nadruk op blauwe tinten in beelden. Hierdoor worden blauwe onderwerpen, zoals de lucht of de zee, levendiger.
 Levendig Groen	Legt de nadruk op groene tinten in beelden. Hierdoor worden groene onderwerpen, zoals bergen en flora, levendiger.
 Levendig Rood	Legt de nadruk op rode tinten in beelden. Hierdoor worden rode onderwerpen levendiger.
 Custom Kleur	U kunt het contrast, de scherppte, kleurverzadiging, enzovoort aanpassen aan uw voorkeur (74).



- U kunt de witbalans (73) niet instellen in de modus [Se] of [Bw].
- Met de modus [L] of [D] kunnen mogelijk andere kleuren dan huidtinten worden gewijzigd. Deze instellingen geven mogelijk niet het verwachte resultaat met sommige huidtinten.

Custom Kleur

► Foto's ► Films

Kies het gewenste niveau voor beeldcontrast, scherppte, kleurverzadiging en rode, groene, blauwe en huidkleurige tinten uit een bereik van 1–5.

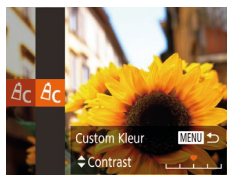

1 Open het instellingencherf.

- Voer de stappen bij “De kleurtoon van een beeld wijzigen (My Colors)” (73) uit om [C] te selecteren. Druk vervolgens op de knop [MENU].

2 Configureer de instelling.

- Druk op de knoppen [▲][▼] om een item te selecteren. Voer vervolgens de waarde in door op de knoppen [◀][▶] te drukken of door aan de knop [Globe] te draaien.
- Pas de waarde naar rechts aan voor sterkere/intensere effecten (of donkerdere huidtinten) en pas de waarde naar links aan voor zwakkere/lichtere effecten (of lichtere huidtinten).
- Druk op de knop [MENU] om de instelling te voltooien.

Vóór gebruik

Basishandleiding

Handleiding voor gevorderden

Basishandelingen van de camera

Auto-modus/modus Hybride automatisch

Andere opnamestanden

P-modus

Tv-, Av- en M-modus

Af speelmodus

Draadloze functies

Menu Instellingen

Accessoires

Bijlage

Index



Opnamebereik en scherpstellen

Close-ups maken (Macro)

► Foto's ► Films

Stel de camera in op [M] om de scherpte te beperken tot onderwerpen die zich dichtbij bevinden. Zie "Lens" (181) voor meer informatie over het scherpstelbereik.

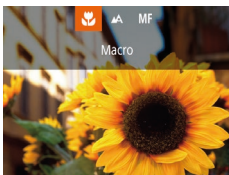

- Druk op de knop [M], kies [M] (druk op de knoppen [L] [R] of draai aan de knop [D]) en druk vervolgens op de knop [OK].
- Als de instelling is voltooid, wordt [M] weergegeven.



- Als u flitst, kan vignetvorming optreden.
- In het weergavegebied in de gele balk onder de zoombalk wordt [M] grijs en de camera stelt niet scherp.



- Om camerabeweging te voorkomen, plaatst u de camera op een statief en maakt u opnamen met de camera ingesteld op [M] (44).

Opnamen maken in de modus Handmatig scherpstellen

► Foto's ► Films

Gebruik handmatig scherpstellen wanneer automatisch scherpstellen in AF-stand niet mogelijk is. U kunt de algemene focuspositie opgeven en dan de ontspanknop half indrukken om de camera de optimale scherpstelpositie te laten vastleggen die het dichtst bij de door u opgegeven positie ligt. Zie "Lens" (181) voor meer informatie over het scherpstelbereik.



1 Selecteer [MF].

- Druk op de knop [M], kies [MF] (druk op de knoppen [L] [R] of draai aan de knop [D]) en druk vervolgens op de knop [OK].
- [MF] en de MF-indicator worden weergegeven.



(1)

2 Geef de algemene focuspositie op.

- Let op de MF-indicator op het scherm (1, die de afstand en de scherpstelpositie aangeeft) en de vergrote weergave en druk op de knoppen [▲] [▼] of draai aan de knop [D] om de algemene scherpstelpositie aan te geven. Druk vervolgens op de knop [OK].
- Druk op de knop [R] om de vergroting aan te passen.

3 Pas de focus verder aan.

- Druk de ontspanknop half in om de camera de focuspositie verder te laten afstellen (Veiligheids MF).

Vóór gebruik

Basishandleiding

Handleiding voor gevorderden

Basishandleidingen van de camera

Auto-modus/modus Hybride automatisch

Andere opnamestanden

P-modus

Tv-, Av- en M-modus

Afspeelmodus

Draadloze functies

Menu Instellingen

Accessoires

Bijlage

Index





- Wanneer u handmatig scherpstelt, is de modus AF-kader (📖77) ingesteld op [Centrum] en de afmeting van het AF-kader (📖77) op [Normaal]. Deze instellingen kunnen niet worden gewijzigd.
- Scherpstellen is mogelijk bij gebruik van digitale zoom (📖39) of de digitale telelens (📖77), maar de vergrote weergave zal niet verschijnen.



- U kunt de camera op een statief plaatsen om deze te stabiliseren en nauwkeuriger scherp te stellen.
- U kunt het vergrote weergavegebied vergroten of verbergen door instellingen aan te passen via MENU (📖29) > tabblad [📷] > [MF-Punt Zoom].
- Om de verdere afstelling van automatische scherpstelling uit te schakelen wanneer de ontspanknop half wordt ingedrukt, kiest u MENU (📖29) > tabblad [📷] > [Veiligheids MF] > [Uit].

■ Het scherpstelgebied eenvoudig bepalen (MF-peaking)

► Foto's ► Films

Randen van onderwerpen waarop is scherpgesteld worden in kleur weergegeven om handmatig scherpstellen te vereenvoudigen. U kunt de kleuren en de gevoeligheid (niveau) van de randedetectie aanpassen.

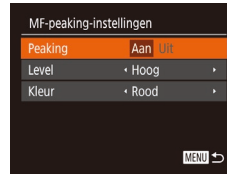

1 Open het instellingenschermb.

- Druk op de knop [MENU], selecteer [MF-peaking-instellingen] op het tabblad [📷] en selecteer vervolgens [Aan] (📖29).

2 Configureer de instelling.

- Kies het menu-item dat u wilt configureren en kies de gewenste optie (📖29).



- Kleuren die worden weergegeven voor MF-peaking worden niet opgeslagen in uw afbeeldingen.

- Vóór gebruik
- Basishandleiding
- Handleiding voor gevorderden
 - Basishandelingen van de camera
 - Auto-modus/modus Hybride automatisch
 - Andere opnamestanden
 - P-modus
 - Tv-, Av- en M-modus
 - Afspeelmodus
 - Draadloze functies
 - Menu Instellingen
 - Accessoires
 - Bijlage
- Index

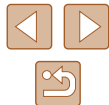

Digitale telelens

► Foto's ► Films

De brandpuntsafstand van de lens kan worden vergroot met ongeveer 1,6x of 2,0x. Dit kan camerabeweging verminderen doordat de sluitertijd hoger is dan wanneer u zou zoomen (inclusief het gebruik van digitale zoom) in dezelfde zoomfactor.



- Druk op de knop **[MENU]**, kies [Digitale Zoom] op het tabblad **[📷]** en kies de gewenste optie (📖29).
- Het beeld wordt vergroot en de zoomfactor verschijnt op het scherm.



- De sluitertijd kan equivalent zijn wanneer u de zoomknop helemaal naar **[📷]** duwt voor een maximale telelensinstelling en wanneer u inzoomt om het onderwerp te vergroten tot hetzelfde formaat door stap 2 van "Nader inzoomen op het onderwerp (Digitale Zoom)" (📖39) uit te voeren.

De modus AF Frame wijzigen

► Foto's ► Films

Pas de modus AF Frame (automatisch scherpstellen) als volgt aan de opnameomstandigheden aan.



- Druk op de knop **[MENU]**, kies [AF Frame] op het tabblad **[📷]** en kies de gewenste optie (📖29).

Centrum

► Foto's ► Films

Eén AF-kader wordt in het midden weergegeven. Effectief voor betrouwbaar scherpstellen.



- Een geel AF-kader wordt weergegeven met **[📷]** als de camera niet kan scherpstellen wanneer u de ontspanknop half indrukt.



- Druk op de knop **[MENU]** en stel [AF kader afm.] op het tabblad **[📷]** in op [Klein] (📖29) om de afmetingen van het AF-kader te verkleinen.
- De afmetingen van het AF-kader worden ingesteld op [Normaal] wanneer u de digitale zoom (📖39) of de digitale telelens (📖77) gebruikt en in de modus voor handmatig scherpstellen (📖75).
- Om composities te maken met de onderwerpen aan de rand of in een hoek, richt u de camera eerst zo dat u het onderwerp in het AF kader ziet en vervolgens houdt u de ontspanknop half ingedrukt. Terwijl u de ontspanknop half ingedrukt blijft houden, creëert u de gewenste compositie en vervolgens drukt u de ontspanknop helemaal in (Focusvergrendeling).

Gezichts-AiAf

► Foto's ► Films

- Hiermee kan de camera gezichten detecteren en erop scherpstellen, en de belichting (alleen deelmetering) en witbalans (alleen **[TWB]**) instellen.
- Nadat u de camera op het onderwerp hebt gericht, wordt een wit kader weergegeven rondom het gezicht, dat door de camera als hoofdonderwerp wordt vastgesteld. Maximaal twee grijze kaders worden weergegeven rond andere gedetecteerde gezichten.
- Wanneer de camera beweging detecteert, volgen de kaders de bewegende onderwerpen binnen een bepaald bereik.
- Als u de ontspanknop half indrukt, worden er maximaal negen groene kaders weergegeven rond de gezichten waarop de camera scherpstelt.

Vóór gebruik

Basishandleiding

Handleiding voor gevorderden

Basishandleidingen van de camera

Auto-modus/modus Hybride automatisch

Andere opnamestanden

P-modus

Tv-, Av- en M-modus

Afspeelmodus

Draadloze functies

Menu Instellingen

Accessoires

Bijlage

Index





- Als er geen gezichten worden gedetecteerd of wanneer er alleen grijze kaders (zonder wit kader) worden weergegeven, worden maximaal negen groene kaders weergegeven in de scherpgestelde gebieden wanneer u de ontspanknop half indrukt.
- Wanneer geen gezichten worden gedetecteerd wanneer Servo AF (📖79) is ingesteld op [Insch.], verschijnt het AF-kader in het midden van het scherm als u de ontspanknop half indrukt.
- Voorbeelden van gezichten die niet kunnen worden gedetecteerd:
 - Onderwerpen die ver weg zijn of extreem dichtbij
 - Onderwerpen die donker of licht zijn
 - Gezichten en profiel, vanuit een hoek of gedeeltelijk verborgen
- De camera kan niet-menselijke onderwerpen identificeren als gezichten.
- Als de camera niet kan scherpstellen wanneer u de ontspanknop half indrukt, worden er geen AF-kaders weergegeven.

Onderwerpen selecteren om op scherp te stellen (AF Tracking)

► Foto's ► Films

Maak als volgt een opname nadat u het onderwerp hebt gekozen waarop moet worden scherpgesteld.

1 Selecteer [AF Tracking].

- Voer de stappen bij “De modus AF Frame wijzigen” (📖77) uit om [AF Tracking] te selecteren.
- [☑] wordt weergegeven in het midden van het scherm.

2 Kies een onderwerp waarop u wilt scherpstellen.

- Richt de camera zo dat [☑] op het gewenste onderwerp valt en druk op de knop [◀].



- De camera piept en [☑] verschijnt zodra het onderwerp is gedetecteerd. De camera blijft het onderwerp binnen een bepaald bereik volgen, zelfs als het onderwerp beweegt.
- [☑] wordt weergegeven wanneer geen onderwerp is gedetecteerd.
- Druk nogmaals op de knop [◀] om het volgen te stoppen.

3 Maak de opname.

- Druk de ontspanknop half in. [☑] verandert in een blauw [☑] dat het onderwerp volgt terwijl de scherpstelling en belichting worden aangepast (Servo AF) (📖79).
- Druk de ontspanknop helemaal naar beneden om de opname te maken.
- Zelfs nadat de opname is gemaakt, wordt [☑] nog steeds weergegeven en blijft de camera het onderwerp volgen.



- [Servo AF] (📖79) is ingesteld op [Insch.] en kan niet worden gewijzigd.
- Mogelijk kan de camera het onderwerp niet volgen als dit te klein is, te snel beweegt of als het contrast tussen het onderwerp en de achtergrond te klein is.
- [👤] is niet beschikbaar.



- De camera kan zelfs onderwerpen detecteren wanneer u de ontspanknop half ingedrukt houdt zonder op de knop [◀] te drukken. Nadat u de opname hebt gemaakt, wordt [☑] weergegeven in het midden van het scherm.
- Houd de knop [MF] minstens een seconde ingedrukt als u opnamen maakt in de modus [M] (📖75).
- Als [Gezichts-ID] is ingesteld op [Aan], worden namen niet weergegeven wanneer er geregistreerde personen worden gedetecteerd, maar de namen worden wel in de foto's vastgelegd (📖45). Als u echter een geregistreerd persoon kiest als het onderwerp, wordt de naam van deze persoon weergegeven.

Vóór gebruik

Basishandleiding

Handleiding voor gevorderden

Basishandelingen van de camera

Auto-modus/modus Hybride automatisch

Andere opnamestanden

P-modus

Tv-, Av- en M-modus

Afspeelmodus

Draadloze functies

Menu Instellingen

Accessoires

Bijlage

Index

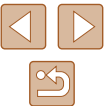

Opnamen maken met Servo AF

► Foto's ► Films

Deze modus helpt u om te voorkomen dat u foto's mist van bewegende onderwerpen, omdat de camera blijft scherpstellen op het onderwerp en de belichting aanpast zolang u de ontspanknop half ingedrukt houdt.



1 Configureer de instelling.

- Druk op de knop [MENU], selecteer [Servo AF] op het tabblad [CAM] en selecteer vervolgens [Insch.] (p. 29).

2 Stel scherp.

- De focus en belichting blijven behouden als het blauwe AF-kader wordt weergegeven wanneer u de ontspanknop half indrukt.



- In sommige opnameomstandigheden kan de camera mogelijk niet scherpstellen.
- In omstandigheden met weinig licht wordt Servo AF mogelijk niet geactiveerd (en worden de AF-kaders mogelijk niet blauw) wanneer u de ontspanknop half indrukt. In dat geval worden de focus en belichting ingesteld overeenkomstig de opgegeven modus voor AF Frame.
- Als er geen optimale belichting kan worden verkregen, worden de sluitertijd en de diafragma waarde in het oranje weergegeven. Laat de ontspanknop los en druk deze opnieuw half in.
- Opnamen maken met AF lock is niet beschikbaar.
- Niet beschikbaar als u de zelfontspanner gebruikt (p. 43).

De focusinstelling veranderen

► Foto's ► Films

U kunt de standaardwaarden van de camera zo instellen dat deze constant scherpstelt op de onderwerpen waarop deze wordt gericht, zelfs wanneer de ontspanknop niet wordt ingedrukt. U kunt in plaats hiervan de camera beperken tot scherpstellen op het moment waarop u de ontspanknop half indrukt.



- Druk op de knop [MENU], kies [Continu] op het tabblad [CAM] en kies vervolgens [Uitsch.] (p. 29).

Insch.	Helpt te voorkomen dat u onverwachte fotokansen mist, doordat de camera continu scherpstelt op onderwerpen totdat u de ontspanknop half indrukt.
Uitsch.	De camera stelt niet continu scherp, zodat de batterij minder snel leeg is.

Vóór gebruik

Basishandleiding

Handleiding voor gevorderden

Basishandelingen van de camera

Auto-modus/modus Hybride automatisch

Andere opnamestanden

P-modus

Tv-, Av- en M-modus

Afspeelmodus

Draadloze functies

Menu Instellingen

Accessoires

Bijlage

Index



Opnamen maken met AF lock

► Foto's ► Films

U kunt de focus vergrendelen. Als de focus is vergrendeld, wordt de focuspositie niet gewijzigd, zelfs niet als u de ontspanknop loslaat.

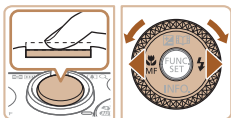

1 Vergrendel de focus.

- Houd de ontspanknop half ingedrukt en druk op de knop [L].
- De scherpstelling is nu vergrendeld en [MF] en de MF-indicator verschijnen op het scherm.
- Als u de scherpstelling wilt ontgrendelen nadat u de ontspanknop hebt losgelaten, drukt u opnieuw op de knop [L] en kiest u [A] (druk op de knoppen [L][R] of draai aan de knop [OK]).

2 Kies de compositie en maak een opname.

Continue opnamen maken terwijl de camera op het onderwerp blijft scherpstellen

► Foto's ► Films

Maak continue opnamen terwijl de camera op het onderwerp blijft scherpstellen. Zie “Opnamen maken” (182) voor meer informatie over de snelheid van continue opnamen.



1 Configureer de instelling.

- Druk op de knop [MENU], kies [] in het menu en selecteer vervolgens [AF-L] (28).
- Zodra de instelling is voltooid, wordt [AF-L] weergegeven.

2 Maak de opname.

- Houd de ontspanknop volledig ingedrukt om continue opnamen te maken.
- De beelden worden samen als een groep beheerd (92).



- In de modus [M] (59), bij handmatig scherpstellen (75) of wanneer AF is vergrendeld (80), wordt [AF-L] gewijzigd in [LV].
- Kan niet worden gebruikt met de zelfontspanner (43).
- De opname kan tijdelijk onderbroken worden of een continue opname kan langzamer worden, afhankelijk van de opnameomstandigheden, camera-instellingen en zoompositie.
- Opnamen maken kan langzamer worden wanneer meer opnamen worden gemaakt.
- Als u flitst, kan de opnamesnelheid afnemen.
- Continue opname is niet mogelijk in de modus [] Automatisch (40), zelfs wanneer u [AF-L] selecteert.

Vóór gebruik

Basishandleiding

Handleiding voor gevorderden

Basishandleidingen van de camera

Auto-modus/modus Hybride automatisch

Andere opnamestanden

P-modus

Tv-, Av- en M-modus

Afspeelmodus

Draadloze functies

Menu Instellingen

Accessoires

Bijlage

Index



Flitser

Flitsermodus wijzigen

► Foto's ► Films

U kunt de flitsermodus wijzigen en aanpassen aan de opnamecompositie. Zie "Flitser" (181) voor meer informatie over het flitsbereik.

1 Klap de flitser uit.

- Verschuif de schakelaar [🔚].

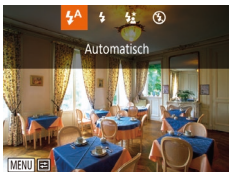

2 Configureer de instelling.

- Druk op de knop [▶], kies een flitsmodus (druk op de knoppen [◀][▶] of draai aan de knop [🔘]) en druk daarna op de knop [🔘].
- De optie die u hebt ingesteld, wordt nu weergegeven.



- Als de flitser is ingeklapt, kan het instellingscherm niet worden geopend door op de knop [▶] te drukken. Verschuif de schakelaar [🔚] om de flitser uit te klappen en configureer de instelling.

Automatisch

Als er weinig licht is, wordt er automatisch geflitst.

Aan

Er wordt bij elke opname geflitst.

Slow sync

Er wordt geflitst om de helderheid van het hoofdonderwerp (zoals mensen) te verbeteren terwijl er opnamen gemaakt worden met een langere sluitertijd, zodat de achtergrond buiten het flitsbereik verlicht wordt.



- Plaats de camera op een statief of neem andere maatregelen om de camera stil te houden en camerabeweging te voorkomen in de modus [🔚]. Stel daarnaast [IS modus] in op [Uit] als u opnamen maakt met een statief of een ander middel gebruikt om de camera stil te houden (83).
- In de modus [🔚] mag het hoofdonderwerp niet bewegen totdat het geluid van de ontspanknop stopt, zelfs nadat de flitser geflitst heeft.

Uit

Voor het maken van opnamen zonder flitser.



- Als bij omstandigheden die ervoor zorgen dat de camera bewogen wordt of bij situaties met weinig licht een knipperend pictogram [🔘] wordt weergegeven wanneer u de ontspanknop half indrukt, plaatst u de camera op een statief of neemt u andere maatregelen om de camera stil te houden.

Vóór gebruik

Basishandleiding

Handleiding voor gevorderden

Basishandleidingen van de camera

Auto-modus/modus Hybride automatisch

Andere opnamestanden

P-modus

Tv-, Av- en M-modus

Af speelmodus

Draadloze functies

Menu Instellingen

Accessoires

Bijlage

Index



De flitsbelichtingscompensatie aanpassen

► Foto's ► Films

Net als bij de normale belichtingscompensatie (📖71) kunt u de flitsbelichting aanpassen met stappen van 1/3 stop in een bereik van -2 tot +2.



- Druk op de knop [F], selecteer [1/3] in het menu en pas de instelling aan door op de knoppen [▲][▼] te drukken of aan de knop [🌀] te draaien (📖28).
- Het correctieniveau dat u hebt opgegeven wordt nu weergegeven.



- Wanneer de kans op overbelichting bestaat, past de camera voor opnamen met de flitser automatisch de sluitertijd of diafragma waarde aan om vervaagde highlights te verminderen en opnamen te maken met een optimale belichting. U kunt automatische aanpassing van de sluitertijd en diafragma waarde echter uitschakelen door MENU (📖29) te openen en tabblad [📷] > [Flits Instellingen] > [Veiligheids FE] > [Uit] te selecteren.
- U kunt de flitsbelichtingscompensatie ook instellen door MENU (📖29) te openen en tabblad [📷] > [Flits Instellingen] > [Flitsbel. comp.] te selecteren.
- U kunt het MENU-scherm [Flits Instellingen] (📖29) ook openen als de flitser is uitgeklaapt, door op de knop [▶] te drukken en direct daarna op de knop [MENU] te drukken.

Opnamen maken met FE-lock

► Foto's ► Films

Net als met AE lock (📖71) kunt u de belichting vergrendelen voor het maken van opnamen met de flitser.



1 Klap de flitser uit en stel deze in op [F] (📖81).

2 Vergrendel de flitsbelichting.

- Richt de camera met vergrendelde belichting op het onderwerp waarvan u een opname wilt maken. Houd de ontspanknop half ingedrukt en druk op de knop [▲].
- De flitser gaat af en wanneer [✖] wordt weergegeven, blijf het flitsuitvoerniveau behouden.
- Om FE te ontgrendelen, laat u de ontspanknop los en drukt u opnieuw op de knop [▲]. In dit geval wordt [✖] niet meer weergegeven.

3 Kies de compositie en maak een opname.

- Na één opname wordt FE ontgrendeld en wordt [✖] niet meer weergegeven.



- FE: flitsbelichting

Vóór gebruik

Basishandleiding

Handleiding voor gevorderden

Basishandleidingen van de camera

Auto-modus/modus Hybride automatisch

Andere opnamestanden

P-modus

Tv-, Av- en M-modus

Af speelmodus

Draadloze functies

Menu Instellingen

Accessoires

Bijlage

Index



Overige instellingen

De compressieverhouding wijzigen (Beeldkwaliteit)

► Foto's ► Films

Selecteer als volgt een van de twee compressieverhoudingen, [S] (Superfijn) en [F] (Fijn). Zie “Opname” (182) voor richtlijnen over hoeveel opnamen bij elke compressieverhouding op een geheugenkaart passen.



- Druk op de knop [M] en kies [F] in het menu. Kies vervolgens de gewenste optie (28).

Instellingen van de IS-modus wijzigen

► Foto's ► Films

U kunt beeldstabilisatie uit laten tot het moment dat u opnames gaat maken.

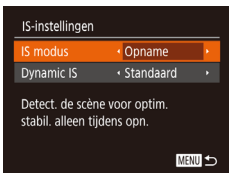

- Volg stap 1–2 bij “Beeldstabilisatie uitschakelen” (53) en selecteer [Opname].



- Wanneer beeldstabilisatie camerabeweging niet kan voorkomen, plaatst u de camera op een statief of neemt u andere maatregelen om de camera stil te houden. Stel in dat geval [IS modus] in op [Uit].
- De instelling wordt gewijzigd in [Continu] voor filmopnamen.

Vóór gebruik

Basishandleiding

Handleiding voor gevorderden

Basishandleidingen van
de camera

Auto-modus/modus Hybride
automatisch

Andere opnamestanden

P-modus

Tv-, Av- en M-modus

Af speelmodus

Draadloze functies

Menu Instellingen

Accessoires

Bijlage

Index



Tv-, Av- en M-modus

Maak slimmer geraffineerde opnamen en pas de camera aan uw favoriete opnamestijl aan

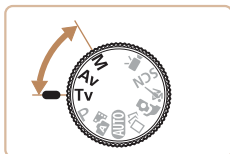

- In dit hoofdstuk wordt verondersteld dat de camera is ingesteld op de betreffende modus.

Specifieke sluitertijden (Modus [Tv])

► Foto's ► Films

Stel de gewenste sluitertijd in voordat u met het opnemen begint. Op de camera wordt de diafragma waarde automatisch aangepast aan de ingestelde sluitertijd.

Zie “Sluiter” (📖 181) voor informatie over de beschikbare sluitertijden.

1 Open de modus [Tv].

- Stel het programmakeuzewiel in op [Tv].

2 Stel de sluitertijd in.

- Draai aan de knop [🔘] om de sluitertijd in te stellen.



- Bij opnameomstandigheden met langere sluitertijden treedt mogelijk een vertraging op voordat u opnieuw een foto kunt maken. Dit komt doordat de camera de beelden verwerkt om ruis te voorkomen.
- Stel [IS modus] in op [Uit] wanneer u een langere sluitertijd gebruikt en opnamen maakt met een statief (📖 83).
- De kortste sluitertijd voor het maken van opnamen met een flitser is 1/2.000 seconde. Als u een kortere sluitertijd selecteert, wordt de sluitertijd voordat u opnamen kunt maken automatisch ingesteld op 1/2.000 seconde.
- Als u een sluitertijd van 1,3 seconde of langer gebruikt, is de ISO-waarde [80]. Deze waarde kan niet worden gewijzigd.
- Als de diafragma waarde in het oranje wordt weergegeven als u de ontspanknop half indrukt, betekent dat dat de optimale belichting niet is bereikt. Pas de sluitertijd aan totdat de diafragma waarde wit wordt weergegeven. U kunt ook Safety Shift gebruiken (📖 85).



- [Tv]: tijdwaarde

Vóór gebruik

Basishandleiding

Handleiding voor gevorderden

Basishandleidingen van de camera

Auto-modus/modus Hybride automatisch

Andere opnamestanden

P-modus

Tv-, Av- en M-modus

Af speelmodus

Draadloze functies

Menu Instellingen

Accessoires

Bijlage

Index



Specifieke diafragmawaarden (Modus [Av])

► Foto's ► Films

Stel de gewenste diafragmawaarde in voordat u begint met opnemen. Op de camera wordt de sluitertijd automatisch aangepast aan de ingestelde diafragmawaarde. Zie “Diafragma” (181) voor informatie over de beschikbare diafragmawaarden.

1 Open de modus [Av].

- Stel het programmeuze wiel in op [Av].



2 Stel de diafragmawaarde in.

- Draai aan de knop [Q] om de diafragmawaarde in te stellen.



- Als de sluitertijd in het oranje wordt weergegeven als u de ontspanknop half indrukt, betekent dat de optimale belichting niet is bereikt. Pas de diafragmawaarde aan totdat de sluitertijd wit wordt weergegeven. U kunt ook Safety Shift gebruiken (zie hieronder).



- [Av]: diafragmawaarde (de grootte van de irisopening in de lens)
- Druk in de modus [Tv] of [Av] op de knop [MENU] en stel [Veiligheidsshift] op het tabblad [Aan] (29) om de sluitertijd en de diafragmawaarde van de camera automatisch aan te passen wanneer er belichtingsproblemen zijn, zodat u opnamen kunt maken met een optimale belichting. Veiligheidsshift is echter uitgeschakeld wanneer de flitser flitst.

Specifieke sluitertijden en diafragmawaarden (Modus [M])

► Foto's ► Films

Voer voordat u opnamen maakt de volgende stappen uit voor het instellen van de gewenste sluitertijd en diafragmawaarde, zodat u de gewenste belichting krijgt. Zie “Sluiter” (181) en “Diafragma” (181) voor informatie over beschikbare sluitertijden en diafragmawaarden.

1 Open de modus [M].

- Stel het programmeuze wiel in op [M].



2 Configureer de instelling.

- Druk op de knop [▲] om de sluitertijd (1) of diafragmawaarde (2) te kiezen en draai aan de knop [Q] om een waarde in te voeren.
- Het belichtingsniveauteken (4), gebaseerd op de door u opgegeven waarden, wordt weergegeven op de indicator van het belichtingsniveau ter vergelijking met de optimale belichting (3).
- Als het verschil ten opzichte van de optimale belichting groter is dan 2 stops, wordt het belichtingsniveauteken oranje weergegeven.

Vóór gebruik

Basishandleiding

Handleiding voor gevorderden

Basishandleidingen van de camera

Auto-modus/modus Hybride automatisch

Andere opnamestanden

P-modus

Tv-, Av- en M-modus

Af speelmodus

Draadloze functies

Menu Instellingen

Accessoires

Bijlage

Index





- Na het instellen van de sluitertijd en de diafragma waarde kan het belichtingsniveau wijzigen als u de zoom aanpast of een nieuwe compositie voor de opname maakt.
- Afhankelijk van de ingestelde sluitertijd en diafragma waarde, wordt de helderheid van het scherm mogelijk aangepast. De helderheid van het scherm wijzigt echter niet als de flitser is uitgeklaapt en de modus [M] is ingesteld.
- Als u de instelling die u niet hebt gekozen bij stap 2 (sluitertijd of diafragma waarde), automatisch wilt laten aanpassen aan de optimale belichting, drukt u op de knop [▲] terwijl u de ontspanknop half ingedrukt houdt. Optimale belichting is in combinatie met bepaalde instellingen niet mogelijk.
- Als u een sluitertijd van 1,3 seconde of langer gebruikt, is de ISO-waarde [80]. Deze waarde kan niet worden gewijzigd.
- De modus [M] Automatisch is niet beschikbaar in de modus [M].



- [M]: handmatig
- De optimale belichting wordt berekend op basis van de opgegeven meetmethode (71).

De flitsoutput aanpassen

► Foto's ► Films

Maak een keuze uit de drie flitsniveaus in modus [M].

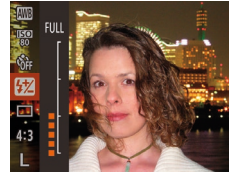

1 Open de modus [M].

- Stel het programmakeuzewiel in op [M].

2 Configureer de instelling.

- Druk op de knop [M], selecteer [M] in het menu en pas de instelling aan door op de knoppen [▲][▼] te drukken of aan de knop [L] te draaien (28).
- Als de instelling is voltooid, wordt het flitsuitvoerniveau weergegeven.
 [M]: Minimum, [M]: Medium,
 [M]: Maximum



- U kunt het flitsniveau ook instellen door MENU (29) te openen en tabblad [M] > [Flits Instellingen] > [Flits output] te selecteren.
- U kunt het flitsniveau in de modus [Tv] of [Av] instellen door MENU (29) te openen en tabblad [M] > [Flits Instellingen] > [Flits-modus] > [Handmatig] te selecteren.
- U kunt het MENU-scherm [Flits Instellingen] (29) ook openen als de flitser is uitgeklaapt, door op de knop [M] te drukken en direct daarna op de knop [MENU] te drukken.

Vóór gebruik

Basishandleiding

Handleiding voor gevorderden

Basishandelingen van de camera

Auto-modus/modus Hybride automatisch

Andere opnamestanden

P-modus

Tv-, Av- en M-modus

Afspeelmodus

Draadloze functies

Menu Instellingen

Accessoires

Bijlage

Index

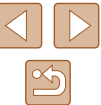

Afspeelmodus

Veel plezier bij het bekijken van uw opnamen. U kunt ze op tal van manieren doorbladeren en bewerken.

- Druk op de knop [▶] om de afspeelmodus te openen en de camera voor te bereiden op deze handelingen.



- Beelden die zijn bewerkt op een computer, beelden waarvan de bestandsnaam is gewijzigd en beelden die met een andere camera zijn gemaakt, kunnen mogelijk niet worden afgespeeld of bewerkt.

Bekijken

▶ Foto's ▶ Films

Na het maken van foto's of het opnemen van films kunt u deze, zoals hieronder is beschreven, op het scherm bekijken.

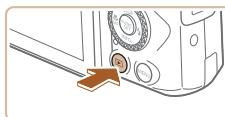

1 Open de afspeelmodus.

- Druk op de knop [▶].
- Uw laatste opname wordt weergegeven.



2 Selecteer de beelden.

- Als u het vorige beeld wilt bekijken, drukt u op de knop [◀] of draait u de knop [⦿] tegen de klok in. Om het volgende beeld te bekijken, drukt u op de knop [▶] of draait u de knop [⦿] met de klok mee.
- Houd de knoppen [◀][▶] ingedrukt om snel door beelden te bladeren.

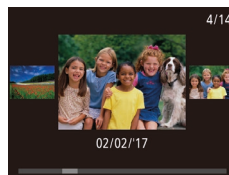

- U kunt dit scherm (modus Beeld scrollen) openen door snel aan de knop [⦿] te draaien. Draai in deze modus aan de knop [⦿] om door beelden te bladeren.
- Druk op de knop [⦿] om terug te keren naar de enkelvoudige weergave.
- Druk in de modus Beeld scrollen op de knoppen [▲][▼] om door beelden te bladeren die per opnamedatum gegroepeerd zijn.

Vóór gebruik

Basishandleiding

Handleiding voor gevorderden

Basishandelingen van de camera

Auto-modus/modus Hybride automatisch

Andere opnamestanden

P-modus

Tv-, Av- en M-modus

Afspeelmodus

Draadloze functies

Menu Instellingen

Accessoires

Bijlage

Index





- Films zijn herkenbaar aan het pictogram [SET ▶]. Ga naar stap 3 als u films wilt afspelen.

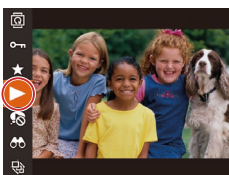

3 Speel films af.

- Druk op de knop [⏏], selecteer ▶ (druk op de knoppen [▲][▼] of draai aan de knop [⏏]) en druk vervolgens nogmaals op de knop [⏏] om het afspelen te starten.



(1)

4 Pas het volume aan.

- Druk op de knoppen [▲][▼] om het volume aan te passen.
- Om het volume aan te passen wanneer de volumeaanduiding (1) niet langer wordt weergegeven, drukt u op de knoppen [▲][▼].

5 Onderbreek het afspelen.

- Druk op de knop [⏏] als u het afspelen wilt onderbreken of hervatten.
- Na de film verschijnt [SET ▶].





- Om vanuit de afspelmmodus naar de opnamemodus te gaan, drukt u de ontspanknop half in.
- Als u Beeld scrollen wilt uitschakelen, kiest u MENU (29) > tabblad [▶] > [Beeld scrollen] > [Uit].
- Als u de meest recente opname wilt weergeven wanneer de afspelmmodus wordt geopend, kiest u MENU (29) > tabblad [▶] > [Ga verder] > [Laatste f.].
- Om de weergegeven overgang tussen beelden te wijzigen, opent u MENU (29) en vervolgens kiest u het door u gewenste effect op het tabblad [▶] > [Overgangseff.].

Van weergavemodus wisselen

▶ Foto's ▶ Films

Druk op de knop [▼] om andere informatie weer te geven op het scherm of om de informatie te verbergen. Zie "Afspelen (uitgebreide informatieweergave)" (171) voor meer informatie over de weergegeven gegevens.

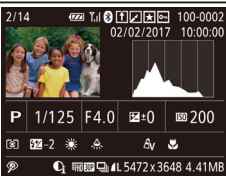
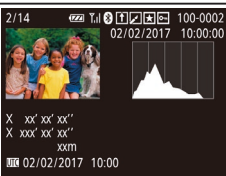
	Geen informatieweergave
	Beknopte informatieweergave
	Uitgebreide informatieweergave
	GPS-informatieweergave

Vóór gebruik

Basishandleiding

Handleiding voor gevorderden

Basishandleidingen van de camera

Auto-modus/modus Hybride automatisch

Andere opnamestanden

P-modus

Tv-, Av- en M-modus

Afspelmmodus

Draadloze functies

Menu Instellingen

Accessoires

Bijlage

Index



Overbelichtingswaarschuwing (voor highlights van beelden)

► Foto's ► Films

In de uitgebreide informatieweergave (📖88) knippen de vervaagde highlights van het beeld op het scherm.

Histogram

► Foto's ► Films

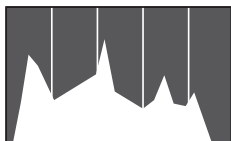

- De grafiek die verschijnt in de uitgebreide informatieweergave (📖88) is een histogram dat de distributie van de helderheid in het beeld toont. Op de horizontale as staat de helderheidsgraad en de verticale geeft aan welk gedeelte van het beeld zich op elk helderheidsniveau bevindt. Het histogram bekijken is een manier om de belichting te controleren.

GPS-informatieweergave

► Foto's ► Films

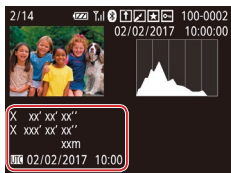

- De foto's en films die u maakt, kunnen worden voorzien van een geotag met behulp van GPS-informatie (zoals breedtegraad, lengtegraad en hoogte) van een smartphone met ingeschakelde Bluetooth-functie (📖136). U kunt deze informatie controleren in de GPS-informatieweergave.
- Van boven naar onder worden breedtegraad, lengtegraad, hoogte en UTC (opnamedatum en -tijd) getoond.



- De GPS-informatieweergave is niet beschikbaar voor beelden waarvoor deze informatie ontbreekt.
- [---] wordt weergegeven in plaats van numerieke waarden voor items die niet beschikbaar zijn op uw smartphone of voor items die niet juist zijn vastgelegd.



- UTC: staat voor "Coordinated Universal Time" en komt vrijwel overeen met Greenwich Mean Time.

Korte films bekijken die zijn vastgelegd in de modus Creatieve opname (Creatieve opnamen)

► Foto's ► Films

Speel creatieve opnamen af die zijn vastgelegd in de modus [📷] (📖56).



1 Selecteer een film.

- Druk op de knop [MENU] en kies [Creatieve opnames afspelen] op het tabblad [📷] (📖29).

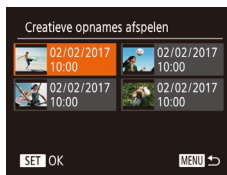

2 Speel de film af.

- Selecteer een film en druk op de knop [📷] om deze af te spelen.

Vóór gebruik

Basishandleiding

Handleiding voor gevorderden

Basishandleidingen van de camera

Auto-modus/modus Hybride automatisch

Andere opnamestanden

P-modus

Tv-, Av- en M-modus

Af speelmodus

Draadloze functies

Menu Instellingen

Accessoires

Bijlage

Index



Korte films bekijken die zijn gemaakt bij het nemen van foto's (digest-films)

► Foto's ► Films

U kunt als volgt een filmsynopsis bekijken met digest-films die automatisch zijn opgenomen in de modus [📷] (📖35) op een dag waarop u foto's hebt genomen.



1 Selecteer een beeld.

- Druk op de knoppen [◀][▶] of draai aan de knop [🔍] om een foto met de aanduiding [SET 📷] te selecteren.

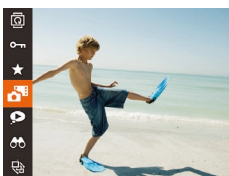

2 Speel de digest-film af.

- Druk op de knop [🔍] en selecteer [📷] in het menu (📖28).
- De digest-film die automatisch is opgenomen op de dag dat de foto's zijn gemaakt, wordt vanaf het begin afgespeeld.



- Na een kort moment wordt [SET 📷] niet meer weergegeven wanneer u de camera gebruikt met uitgeschakelde informatieweergave (📖88).

Op datum weergeven

Digest-films kunnen op datum worden bekeken.



1 Selecteer een film.

- Druk op de knop [MENU], kies [Digest-films weerg./afsp.] op het tabblad [▶] en kies vervolgens een datum (📖29).

2 Speel de film af.

- Druk op de knop [🔍] als u het afspelen wilt starten.

Personen controleren die met Gezichts-ID zijn gedetecteerd

► Foto's ► Films

Als u de camera overschakelt naar de korte informatieweergave (📖88), worden de namen weergegeven van maximaal vijf personen die zijn geregistreerd in Gezichts-ID (📖45).



- Druk meerdere keren op de knop [▼] totdat de eenvoudige informatieweergave wordt geactiveerd en druk op de knoppen [◀][▶] of draai aan de knop [🔍] om een beeld te selecteren.
- De namen worden op gedetecteerde personen weergegeven.



- Als u liever geen namen wilt weergeven in foto's die met behulp van Gezichts-ID zijn gemaakt, kiest u MENU (📖29) > tabblad [▶] > [Info gezichts-ID] > [Naam weerg.] > [Uit].

Vóór gebruik

Basishandleiding

Handleiding voor gevorderden

Basishandelingen van de camera

Auto-modus/modus Hybride automatisch

Andere opnamestanden

P-modus

Tv-, Av- en M-modus

Afspeelmodus

Draadloze functies

Menu Instellingen

Accessoires

Bijlage

Index



Door beelden bladeren en beelden filteren

Bladeren door beelden in een index

► Foto's ► Films

U kunt snel de beelden vinden die u zoekt door meerdere beelden in een index weer te geven.

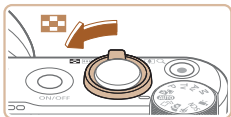

1 Geef beelden weer in een index.

- Verschuif de zoomknop naar als u beelden in een index wilt weergeven. Als u de zoomknop nogmaals verschuift, worden meer beelden weergegeven.
- Verschuif de zoomknop naar om minder beelden weer te geven. Het aantal beelden neemt elke keer af wanneer u de zoomknop verschuift.



2 Selecteer een beeld.

- Draai aan de knop om door de beelden te bladeren.
- Druk op de knoppen om een beeld te selecteren.
- Er wordt een oranje kader rond het geselecteerde beeld weergegeven.
- Druk op de knop om het geselecteerde beeld in de enkelvoudige weergave te bekijken.



- Als u het 3D-weergave-effect wilt uitschakelen (wordt weergegeven als u de knoppen ingedrukt houdt of snel aan de knop draait), kiest u MENU 29 > tabblad > [Indexeffect] > [Uit].

Beelden zoeken die voldoen aan opgegeven voorwaarden

► Foto's ► Films

Vind snel de gewenste beelden op een geheugenkaart vol beelden door de beeldweergave te filteren op de door u opgegeven voorwaarden. U kunt deze beelden ook allemaal tegelijk beveiligen 96) of verwijderen 98).

Naam	Geeft beelden van een geregistreerde persoon weer 46).
Mensen	Hiermee worden beelden weergegeven met gedetecteerde gezichten.
Opnamedatum	Geeft beelden weer die op een bepaalde datum zijn opgenomen.
Favorieten	Geeft beelden weer die gemarkeerd zijn als favoriet 101).
Foto/film	Geeft foto's, films of films die zijn opgenomen in de modus weer 35).

1 Kies een zoekvoorwaarde.

- Druk op de knop , kies in het menu en selecteer vervolgens een voorwaarde 28).
- Wanneer u , of hebt geselecteerd, kiest u de voorwaarde door op de knoppen op het weergegeven scherm te drukken. Druk vervolgens op de knop .

2 Bekijk de gefilterde beelden.

- Beelden die voldoen aan uw voorwaarden, worden in gele kaders weergegeven. Druk op de knoppen of draai aan de knop om alleen deze beelden te bekijken.
- Kies bij stap 1 om gefilterde weergave te stoppen.



Vóór gebruik

Basishandleiding

Handleiding voor gevorderden

Basishandelingen van de camera

Auto-modus/modus Hybride automatisch

Andere opnamestanden

P-modus

Tv-, Av- en M-modus

Afspeelmodus

Draadloze functies

Menu Instellingen

Accessoires

Bijlage

Index





- Als op de camera voor bepaalde voorwaarden geen overeenkomende beelden zijn gevonden, zijn die voorwaarden niet beschikbaar.



- Druk op de knop [▼] bij stap 2 om informatie weer te geven of te verbergen.
- Opties voor het bekijken van de gevonden beelden (stap 2) zijn "Bladeren door beelden in een index" (191), "Beelden vergroten" (194) en "Diavoorstellingen bekijken" (194). U kunt ook beeldbewerkingen toepassen op alle gevonden beelden, door [Alle beelden in zoekopdr. bev.] te selecteren in "Beelden beveiligen" (196) of [Alle beelden zoekopdr. sel.] in "Meerdere beelden tegelijk wissen" (198), "Beelden toevoegen aan de printlijst (DPOF)" (161) of "Beelden toevoegen aan een fotoboek" (163).
- Als u beelden bewerkt en opslaat als nieuwe beelden (102 – 106) wordt een bericht weergegeven en worden de gevonden beelden niet meer weergegeven.

Afzonderlijke beelden in een groep weergeven

► Foto's ► Films

Beelden die continu zijn opgenomen (44, 59, 80) en beelden die zijn opgenomen in de modus [] (56), worden gegroepeerd en alleen het eerste beeld wordt weergegeven. U kunt de beelden echter ook afzonderlijk bekijken.



1 Kies een gegroepeerd beeld.

- Druk op de knoppen [◀][▶] of draai aan de knop [] om een beeld met de aanduiding [SET] te selecteren.



2 Selecteer [].

- Druk op de knop [] en selecteer [] in het menu (28).

3 Geef de beelden in de groep afzonderlijk weer.

- Als u op de knoppen [◀][▶] drukt of aan de knop [] draait, worden alleen de beelden in de groep weergegeven.
- Om gegroepeerd afspelen te stoppen, drukt u op de knop [], kiest u [] in het menu en drukt u nogmaals op de knop [] (28).



- Bij afspelen in een groep (stap 3) kunt u snel door beelden bladeren "Bladeren door beelden in een index" (191) en deze vergroten "Beelden vergroten" (194). Door [Alle beelden in groep bev.] in "Beelden beveiligen" (196), [Alle beelden groeperen] in "Meerdere beelden tegelijk wissen" (198), [Hele groep selecteren] in "Beelden toevoegen aan de printlijst (DPOF)" (161) of [Hele groep selecteren] in "Beelden toevoegen aan een fotoboek" (163) te selecteren, kunt u uw bewerking op alle beelden in de groep tegelijk toepassen.
- Als u de groepering voor beelden wilt opheffen zodat ze worden weergegeven als losse foto's, kiest u MENU (29) > tabblad [] > [Beelden groep.] > [Uit]. Het groeperen van gegroepeerde beelden kan echter tijdens het afspelen van afzonderlijke beelden niet worden opgeheven.
- Gelijktijdige weergave in de modus [] zoals beschreven bij stap 2 van "Genieten van diverse beelden van elke opname" (56) wordt alleen direct na de opname weergegeven.

Vóór gebruik

Basishandleiding

Handleiding voor gevorderden

Basishandelingen van de camera

Auto-modus/modus Hybride automatisch

Andere opnamestanden

P-modus

Tv-, Av- en M-modus

Afspeelmodus

Draadloze functies

Menu Instellingen

Accessoires

Bijlage

Index



Gezichts-ID-gegevens bewerken

Als u tijdens het afspelen merkt dat een naam incorrect is, kunt u deze wijzigen of wissen.

U kunt echter geen namen toevoegen voor personen die niet door Gezichts-ID gedetecteerd zijn (namen worden niet weergegeven) en voor personen waarvan de naam is gewist.

Namen wijzigen

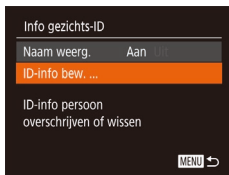

1 Open het instellingenscherf.

- Druk op de knop [MENU] en kies [Info gezichts-ID] op het tabblad [▶] (p. 29).
- Druk op de knoppen [▲][▼] of draai aan de knop [OK] om [ID-info bew.] te selecteren. Druk vervolgens op de knop [OK].

2 Selecteer een beeld.

- Volg de procedure bij "Personen controleren die met Gezichts-ID zijn gedetecteerd" (p. 90), kies een beeld en druk op de knop [OK].
- Er wordt een oranje kader rond het geselecteerde gezicht weergegeven. Wanneer er meerdere namen in een beeld worden weergegeven, drukt u op de knoppen [◀][▶] of draait u aan de knop [OK] om de naam te selecteren die u wilt wijzigen. Druk vervolgens op de knop [OK].



3 Kies de optie om te bewerken.

- Druk op de knoppen [▲][▼][◀][▶] of draai aan de knop [OK] om [Overschrijven] te selecteren en druk vervolgens op de knop [OK].

4 Selecteer de naam van de persoon die u wilt overschrijven.

- Voer stap 2 in "Gezichtsgegevens overschrijven en toevoegen" (p. 48) uit en kies de naam van de persoon die u wilt overschrijven.

Namen wissen

- Op het scherm dat wordt weergegeven bij stap 3 van "Namen wijzigen" (p. 93) kiest u [Wissen] en drukt u op de knop [OK].
- Als [Wissen ?] verschijnt, drukt u op de knoppen [◀][▶] of draait u aan de knop [OK] om [OK] te selecteren. Druk vervolgens op de knop [OK].

Vóór gebruik

Basishandleiding

Handleiding voor gevorderden

Basishandelingen van de camera

Auto-modus/modus Hybride automatisch

Andere opnamestanden

P-modus

Tv-, Av- en M-modus

Af speelmodus

Draadloze functies

Menu Instellingen

Accessoires

Bijlage

Index

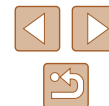

Opties voor het weergeven van foto's

Beelden vergroten

► Foto's ► Films

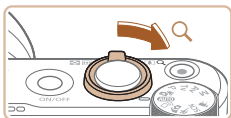

(1)

1 Vergroot een beeld.

- Verschuif de zoomknop naar [Q] als u wilt inzoomen op het beeld en het beeld wilt vergroten. Als u de zoomknop vasthoudt, wordt er verder ingezoomd tot een factor van 10x.
- Voor de duidelijkheid wordt het weergegeven gebied (1) bij benadering getoond.
- Verschuif de zoomknop naar [] om uit te zoomen. Als u de zoomknop vasthoudt, keert u terug naar de enkelvoudige weergave.

2 Verschuif de weergavelocatie en wissel indien nodig van beeld.

- Als u de weergavepositie wilt verschuiven, drukt u op de knoppen [▲][▼][◀][▶].
- Draai tijdens het inzoomen aan de knop [] als u van beeld wilt wisselen.



- U kunt direct van de vergrote weergave naar de enkelvoudige weergave gaan door op de knop [MENU] te drukken.

Diavoorstellingen bekijken

► Foto's ► Films

Beelden die zijn opgeslagen op een geheugenkaart, kunt u als volgt automatisch afspelen. Elk beeld wordt ongeveer 3 seconden weergegeven.



- Druk op de knop [] en kies [] in het menu. Kies vervolgens de gewenste optie [].
- De diavoorstelling begint nadat [Laden van beeld] enkele seconden wordt weergegeven.
- Druk op de knop [MENU] om de diavoorstelling te beëindigen.



- De spaarstandfuncties van de camera (26) werken niet tijdens diavoorstellingen.



- Druk op de knop [] als u het afspelen van diavoorstellingen wilt onderbreken of hervatten.
- Tijdens het afspelen kunt u naar andere beelden gaan als u op de knoppen [◀][▶] drukt of aan de knop [] draait. Houd voor vooruitspoelen of achteruitspoelen de knoppen [◀][▶] ingedrukt.
- Bij gefilterde weergave (91) worden alleen beelden afgespeeld die overeenkomen met de zoekvoorwaarden.

Vóór gebruik

Basishandleiding

Handleiding voor gevorderden

Basishandelingen van de camera

Auto-modus/modus Hybride automatisch

Andere opnamestanden

P-modus

Tv-, Av- en M-modus

Afspelmodus

Draadloze functies

Menu Instellingen

Accessoires

Bijlage

Index



Instellingen voor diavoorstellingen wijzigen

U kunt instellen dat de diavoorstelling wordt herhaald of u kunt overgang tussende beelden en de weergaveduur van elk beeld wijzigen.

1 Open het instellingscherm.

- Druk op de knop [MENU] en kies vervolgens [Diavoorstelling] op het tabblad [▶] (📖29).



2 Configureer de instelling.

- Kies het menu-item dat u wilt configureren en kies de gewenste optie (📖29).
- Selecteer [Start] en druk op de knop [⏻] als u de diavoorstelling volgens uw instellingen wilt starten.
- Druk op de knop [MENU] om terug te gaan naar het menuscherm.



2 Selecteer een beeld.

- Druk op de knoppen [▲][▼][◀][▶] om het beeld te selecteren dat u wilt weergeven.
- Het geselecteerde beeld wordt in het midden weergegeven, omgeven door de volgende vier mogelijke beelden.
- Als u op de knop [⏻] drukt, verschijnt het middelste beeld op volledige grootte. Druk nogmaals op de knop [⏻] om terug te keren naar de oorspronkelijke weergave.
- Druk op de knop [MENU] om terug te keren naar de enkelvoudige weergave.



- Smart Shuffle is niet beschikbaar in de volgende situaties:
 - Als er minder dan 50 beelden met deze camera zijn gemaakt
 - Als op dit moment een niet-ondersteund beeld wordt weergegeven
 - Beelden worden weergegeven in gefilterde weergave (📖91)
 - Tijdens groep afspelen (📖92)

Vergelijkbare beelden automatisch afspelen (Smart Shuffle)

▶ Foto's ▶ Films

Op basis van het huidige beeld biedt de camera vier beelden aan die u wellicht wilt bekijken. Nadat u een van deze beelden hebt geselecteerd, worden op de camera opnieuw vier beelden weergegeven, zodat u beelden in een onverwachte volgorde kunt weergeven. Probeer deze functie eens als u veel opnamen hebt gemaakt, in verschillende omgevingen.



1 Selecteer Smart Shuffle.

- Druk op de knop [⏻] en selecteer vervolgens [Smart Shuffle] in het menu (📖28).
- Vier beelden worden weergegeven als mogelijke optie.

Vóór gebruik

Basishandleiding

Handleiding voor gevorderden

Basishandelingen van de camera

Auto-modus/modus Hybride automatisch

Andere opnamestanden

P-modus

Tv-, Av- en M-modus

Afspeelmodus

Draadloze functies

Menu Instellingen

Accessoires

Bijlage

Index

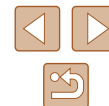

Beelden beveiligen

► Foto's ► Films

Beveilig belangrijke beelden, zodat ze niet per ongeluk kunnen worden gewist (198).



- Druk op de knop [MENU] en selecteer vervolgens [Beveilig] in het menu (128). [Beveiligd] wordt weergegeven.
- Als u de beveiliging wilt annuleren, herhaalt u deze procedure en selecteert u [Beveilig] nogmaals. Druk vervolgens op de knop [MENU].



- Beveiligde beelden op een geheugenkaart worden gewist als u de kaart formateert (146).



- Beveiligde beelden kunnen niet worden gewist met de wisfunctie van de camera. Als u het ze wel op die manier wilt wissen, moet u eerst de beveiliging opheffen.

Via het menu

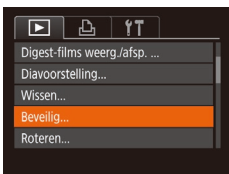

1 Open het instellingsscherm.

- Druk op de knop [MENU] en selecteer [Beveilig] op het tabblad [Beveilig] (129).



2 Selecteer een selectiemethode.

- Selecteer de gewenste optie (129).
- Druk op de knop [MENU] om terug te gaan naar het menuscherm.

Afzonderlijke beelden selecteren



1 Selecteer [Selectie].

- Volg stap 2 bij "Via het menu" (196), kies [Selectie] en druk op de knop [MENU].

2 Selecteer een beeld.

- Druk op de knoppen [Left][Right] of draai aan de knop [Wheel] om een beeld te selecteren. Druk vervolgens op de knop [OK]. [OK] wordt weergegeven.
- Druk nogmaals op de knop [MENU] als u de selectie wilt opheffen. [OK] wordt niet meer weergegeven.
- Herhaal deze procedure om andere beelden op te geven.

3 Beveilig het beeld.

- Druk op de knop [MENU]. Er verschijnt een bevestigingsbericht op het scherm.
- Druk op de knoppen [Left][Right] of draai aan de knop [Wheel] om [OK] te selecteren. Druk vervolgens op de knop [OK].



- Als u overschakelt naar de opnamemodus of de camera uitschakelt voordat u de instellingsprocedure in stap 3 hebt voltooid, worden de beelden niet beveiligd.

Vóór gebruik

Basishandleiding

Handleiding voor gevorderden

Basishandleidingen van de camera

Auto-modus/modus Hybride automatisch

Andere opnamestanden

P-modus

Tv-, Av- en M-modus

Afspeelmodus

Draadloze functies

Menu Instellingen

Accessoires

Bijlage

Index



Een reeks selecteren

1 Selecteer [Select. reeks].

- Volg stap 2 bij “Via het menu” (📖96), kies [Select. reeks] en druk op de knop [OK].



2 Selecteer het eerste beeld.

- Druk op de knop [OK].



- Druk op de knoppen [◀][▶] of draai aan de knop [OK] om een beeld te selecteren. Druk vervolgens op de knop [OK].

3 Selecteer het laatste beeld.

- Druk op de knop [▶] om [Laatste beeld] te selecteren en druk vervolgens op de knop [OK].

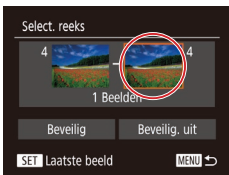

- Druk op de knoppen [◀][▶] of draai aan de knop [OK] om een beeld te selecteren. Druk vervolgens op de knop [OK].
- Beelden vóór het eerste beeld kunt u niet als het laatste beeld selecteren.

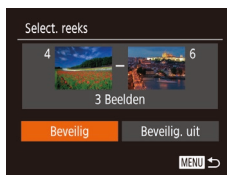

4 Beveilig de beelden.

- Druk op de knop [▼] om [Beveilig] te kiezen en druk daarna op de knop [OK].



- U kunt ook het eerste of het laatste beeld kiezen door aan de knop [OK] te draaien terwijl het bovenste scherm bij stap 2 en 3 wordt weergegeven.
- Selecteer [Beveilig. uit] in stap 4 als u de beveiliging wilt opheffen voor groepen beelden.

Alle beelden in één keer beveiligen

1 Selecteer [Alle beelden beveiligen].

- Volg stap 2 bij “Via het menu” (📖96), kies [Alle beelden beveiligen] en druk op de knop [OK].



2 Beveilig de beelden.

- Druk op de knoppen [◀][▶] of draai aan de knop [OK] om [OK] te selecteren. Druk vervolgens op de knop [OK].

Alle beveiligingen in één keer opheffen

U kunt de beveiliging van alle beelden tegelijk opheffen. Om de beveiliging op te heffen, selecteert u [Beveiliging alle beelden oph.] bij stap 1 van “Alle beelden in één keer beveiligen”. Voer vervolgens stap 2 uit.

Vóór gebruik

Basishandleiding

Handleiding voor gevorderden

Basishandelingen van de camera

Auto-modus/modus Hybride automatisch

Andere opnamestanden

P-modus

Tv-, Av- en M-modus

Afspeelmodus

Draadloze functies

Menu Instellingen

Accessoires

Bijlage

Index

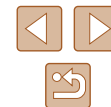

Beelden wissen

► Foto's ► Films

U kunt beelden die u niet meer nodig hebt één voor één selecteren en wissen. Wees voorzichtig bij het wissen van beelden, want ze kunnen niet worden hersteld. Beveiligde beelden (🔒96) kunnen echter niet worden gewist.

1 Selecteer het beeld dat u wilt wissen.

- Druk op de knoppen [◀][▶] of draai aan de knop [🌀] om een beeld te selecteren.



2 Wis het beeld.

- Druk op de knop [🗑️].
- Als [Wissen ?] verschijnt, drukt u op de knoppen [◀][▶] of draait u aan de knop [🌀] om [Wissen] te selecteren. Druk vervolgens op de knop [👉].
- Het huidige beeld wordt nu gewist.
- Om het wissen te annuleren, drukt u op de knoppen [◀][▶] of draait u aan de knop [🌀] om [Annuleer] te kiezen. Druk vervolgens op de knop [👉].

Meerdere beelden tegelijk wissen

U kunt meerdere beelden selecteren om in één keer te wissen. Wees voorzichtig bij het wissen van beelden, want ze kunnen niet worden hersteld. Beveiligde beelden (🔒96) kunnen echter niet worden gewist.

Een selectiemethode selecteren

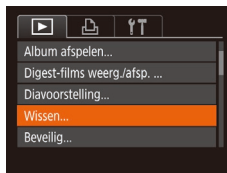

1 Open het instellingenscherf.

- Druk op de knop [MENU] en selecteer [Wissen] op het tabblad [▶] (🔑29).

2 Selecteer een selectiemethode.

- Kies het gewenste item (🔑29).
- Druk op de knop [MENU] om terug te gaan naar het menuscherf.

Vóór gebruik

Basishandleiding

Handleiding voor gevorderden

Basishandleidingen van de camera

Auto-modus/modus Hybride automatisch

Andere opnamestanden

P-modus

Tv-, Av- en M-modus

Af speelmodus

Draadloze functies

Menu Instellingen

Accessoires

Bijlage

Index

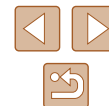

Afzonderlijke beelden selecteren

1 Selecteer [Selectie].

- Volg stap 2 bij “Een selectiemethode selecteren” (198) om [Selectie] te selecteren en druk op de knop [OK].



2 Selecteer een beeld.

- Nadat u een beeld hebt gekozen bij stap 2 van “Afzonderlijke beelden selecteren” (196), wordt [✓] weergegeven.
- Druk nogmaals op de knop [OK] als u de selectie wilt opheffen. [✓] wordt niet meer weergegeven.
- Herhaal deze procedure om andere beelden op te geven.

3 Wis de beelden.

- Druk op de knop [MENU]. Er verschijnt een bevestigingsbericht op het scherm.
- Druk op de knoppen [◀][▶] of draai aan de knop [OK] om [OK] te selecteren. Druk vervolgens op de knop [OK].



Een reeks selecteren

1 Selecteer [Select. reeks].

- Volg stap 2 bij “Een selectiemethode selecteren” (198) om [Select. reeks] te selecteren en druk op de knop [OK].

2 Selecteer de beelden.

- Voer de stappen 2–3 in “Een reeks selecteren” (197) uit om beelden op te geven.

3 Wis de beelden.

- Druk op de knop [▼] om [Wissen] te kiezen en druk vervolgens op de knop [OK].

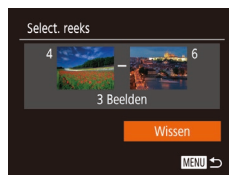

Alle beelden in één keer opgeven

1 Selecteer [Sel. alle beelden].

- Voer stap 2 uit bij “Een selectiemethode selecteren” (198), kies [Sel. alle beelden] en druk op de knop [OK].

2 Wis de beelden.

- Druk op de knoppen [◀][▶] of draai aan de knop [OK] om [OK] te selecteren. Druk vervolgens op de knop [OK].

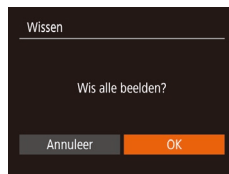

Vóór gebruik

Basishandleiding

Handleiding voor gevorderden

Basishandleidingen van de camera

Auto-modus/modus Hybride automatisch

Andere opnamestanden

P-modus

Tv-, Av- en M-modus

Afspeelmodus

Draadloze functies

Menu Instellingen

Accessoires

Bijlage

Index



Beelden roteren

► Foto's ► Films

Wijzig de stand van beelden en sla ze als volgt op.



1 Selecteer [Roteren].

- Druk op de knop [Roteren] en selecteer [Roteren] in het menu (128).



2 Draai het beeld.

- Druk op de knop [Left Arrow] of [Right Arrow], afhankelijk van de gewenste richting. Het beeld wordt telkens als u op de knop drukt 90° gerooteerd. Druk op de knop [Roteren] om de instelling te voltooien.



- Rotatie is niet mogelijk als [Autom. draaien] is ingesteld op [Uit] (100).

Via het menu



1 Selecteer [Roteren].

- Druk op de knop [MENU] en kies [Roteren] op het tabblad [Roteren] (129).



2 Draai het beeld.

- Druk op de knoppen [Left Arrow] of [Right Arrow] of draai aan de knop [Roteren] om een beeld te selecteren.
- Het beeld wordt telkens als u op de knop [Roteren] drukt 90° gedraaid.
- Druk op de knop [MENU] om terug te gaan naar het menuscherm.

Automatisch draaien uitschakelen

Voer deze stappen uit om automatisch draaien van beelden uit te schakelen. Bij automatisch draaien worden beelden gedraaid, afhankelijk van de huidige oriëntatie van de camera.



- Druk op de knop [MENU] om [Autom. draaien] te selecteren op het tabblad [Uit]. Selecteer vervolgens [Uit] (29).



- Beelden kunnen niet worden gerooteerd (100) als u [Autom. draaien] instelt op [Uit]. Daarnaast worden reeds gerooteerde beelden ook in hun oorspronkelijke richting weergegeven.
- In de modus Smart Shuffle (95) worden beelden die verticaal zijn gemaakt verticaal weergegeven, zelfs als [Autom. draaien] is ingesteld op [Uit], en verschijnen gedraaide beelden in de gedraaide stand.

Vóór gebruik

Basishandleiding

Handleiding voor gevorderden

Basishandleidingen van de camera

Auto-modus/modus Hybride automatisch

Andere opnamestanden

P-modus

Tv-, Av- en M-modus

Afspelmodus

Draadloze functies

Menu Instellingen

Accessoires

Bijlage

Index

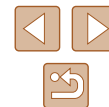

Beelden markeren als favoriet

► Foto's ► Films

U kunt beelden organiseren door deze als favorieten te markeren. Als u een categorie kiest in gefilterd afspelen kunt u de volgende handelingen beperken tot die beelden.

- “Bekijken” (87), “Diavoorstellingen bekijken” (94), “Beelden beveiligen” (96), “Beelden wissen” (98), “Beelden toevoegen aan de printlijst (DPOF)” (161), “Beelden toevoegen aan een fotoboek” (163)



- Druk op de knop [MENU] en selecteer [★] in het menu (28).
- [Gemarkeerd als favoriet] wordt weergegeven.
- Als u de markering van het beeld wilt opheffen, herhaalt u deze procedure en selecteert u [★] nogmaals. Druk vervolgens op de knop [MENU].

Via het menu

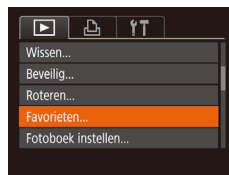

1 Selecteer [Favorieten].

- Druk op de knop [MENU] en kies [Favorieten] op het tabblad [▶] (29).

2 Selecteer een beeld.

- Druk op de knoppen [◀][▶] of draai aan de knop [DISK] om een beeld te selecteren. Druk vervolgens op de knop [MENU]. [★] wordt weergegeven.
- Druk nogmaals op de knop [DISK] om de markering van het beeld op te heffen. [★] wordt niet meer weergegeven.
- Herhaal deze procedure als u meerdere beelden wilt selecteren.

3 Voltooi de instellingsprocedure.

- Druk op de knop [MENU]. Er verschijnt een bevestigingsbericht op het scherm.
- Druk op de knoppen [◀][▶] of draai aan de knop [DISK] om [OK] te selecteren. Druk vervolgens op de knop [MENU].



- Als u overschakelt naar de opnamemodus of de camera uitschakelt voordat u de instellingsprocedure in stap 3 hebt voltooid, worden de beelden niet gemarkeerd als favoriet.



- Door beelden als favoriet te markeren, kunt u ze bij het maken van albums gemakkelijker toevoegen (108).

Vóór gebruik

Basishandleiding

Handleiding voor gevorderden

Basishandelingen van de camera

Auto-modus/modus Hybride automatisch

Andere opnamestanden

P-modus

Tv-, Av- en M-modus

Afspeelmodus

Draadloze functies

Menu Instellingen

Accessoires

Bijlage

Index



Foto's bewerken



- Beeldbewerking (102 – 104) is alleen mogelijk als er op de geheugenkaart voldoende vrije ruimte is.

Het formaat van beelden wijzigen

► Foto's ► Films

Bewaar een kopie van beelden met een lager aantal opnamepixels.

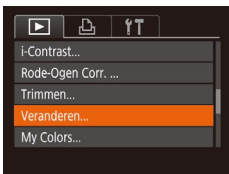

1 Selecteer [Veranderen].

- Druk op de knop [MENU] en kies [Veranderen] op het tabblad [▶] (29).

2 Selecteer een beeld.

- Druk op de knoppen [◀][▶] of draai aan de knop [⊙] om een beeld te selecteren. Druk vervolgens op de knop [⊙].

3 Selecteer een beeldformaat.

- Druk op de knoppen [◀][▶] of draai aan de knop [⊙] om het formaat te selecteren. Druk vervolgens op de knop [⊙].
- [Nieuw beeld opslaan?] wordt weergegeven.



4 Sla het nieuwe beeld op.

- Druk op de knoppen [◀][▶] of draai aan de knop [⊙] om [OK] te selecteren. Druk vervolgens op de knop [⊙].
- Het beeld wordt nu opgeslagen als een nieuw bestand.



5 Bekijk het nieuwe beeld.

- Druk op de knop [MENU].
- Druk op de knoppen [◀][▶] of draai aan de knop [⊙] om [Bewerkt beeld] te selecteren. Druk vervolgens op de knop [⊙].
- Het opgeslagen beeld wordt nu weergegeven.



- Beelden die zijn vastgelegd met een opnamepixelinstelling van [S] (50) kunnen niet worden bewerkt.



- Beelden kunnen niet worden voorzien van een hoger aantal opnamepixels.
- Door [Origineel beeld] te kiezen bij stap 5 wordt het originele beeld weergegeven.

Trimmen

► Foto's ► Films

U kunt een gedeelte van een beeld opgeven om als afzonderlijk afbeeldingsbestand op te slaan.

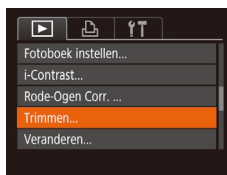

1 Selecteer [Trimmen].

- Druk op de knop [MENU] en selecteer vervolgens [Trimmen] op het tabblad [▶] (29).

Vóór gebruik

Basishandleiding

Handleiding voor gevorderden

Basishandleidingen van de camera

Auto-modus/modus Hybride automatisch

Andere opnamestanden

P-modus

Tv-, Av- en M-modus

Afspeelmodus

Draadloze functies

Menu Instellingen

Accessoires

Bijlage

Index



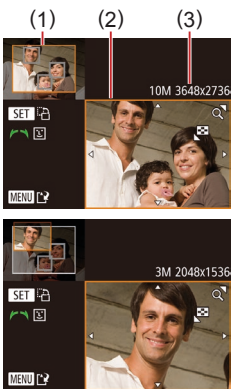

2 Selecteer een beeld.

- Druk op de knoppen [◀][▶] of draai aan de knop [🔍] om een beeld te selecteren. Druk vervolgens op de knop [📷].

3 Pas het bijsnijgebied aan.

- Er verschijnt een kader rond het gedeelte van het beeld dat u wilt bijsnijden (1).
- Het oorspronkelijke beeld wordt linksboven in het scherm weergegeven en een voorbeeld van het bijsgesneden beeld (2) wordt rechtsonder weergegeven. U kunt ook het aantal opnamepixels na bijsnijden (3) zien.
- Om de grootte van het kader te wijzigen, beweegt u de zoomknop.
- Als u het kader wilt verplaatsen, drukt u op de knoppen [▲][▼][◀][▶].
- Als u de richting van het kader wilt wijzigen, drukt u op de knop [📷].
- Gezichten die op het beeld zijn gedetecteerd, worden weergegeven in grijze kaders in het beeld linksboven. Draai aan de knop [🔍] om te wisselen van kader dat het bijsnijdgebied aangeeft.
- Druk op de knop [MENU].

4 Sla het beeld op als een nieuw beeld en bekijk dit.

- Voer de stappen 4–5 in “Het formaat van beelden wijzigen” (📖 102) uit.



- Beelden die zijn vastgelegd met een opnamepixelinstelling van [S] (📖 50) of waarvan het formaat gewijzigd is in [S] (📖 102) kunnen niet worden bewerkt.



- Beelden waarvoor bijsnijden wordt ondersteund, behouden dezelfde beeldverhouding na het bijsnijden.
- Bijsgesneden beelden hebben een lager aantal opnamepixels dan niet-bijsgesneden beelden.
- Als u foto's die zijn opgenomen met Gezichts-ID (📖 45) bijsnijdt, blijven alleen de namen behouden van de personen die nog steeds in het bijsgesneden beeld voorkomen.

De kleurtoon van een beeld wijzigen (My Colors)

► Foto's ► Films

U kunt de kleuren van een beeld wijzigen en het gewijzigde beeld opslaan als een apart bestand. Zie “De kleurtoon van een beeld wijzigen (My Colors)” (📖 73) voor meer informatie over elke optie.

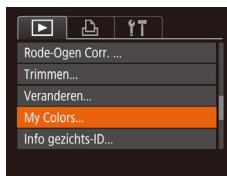

1 Selecteer [My Colors].

- Druk op de knop [MENU] en selecteer [My Colors] op het tabblad [▶] (📖 29).

2 Selecteer een beeld.

- Druk op de knoppen [◀][▶] of draai aan de knop [🔍] om een beeld te selecteren. Druk vervolgens op de knop [📷].

3 Selecteer een optie.

- Druk op de knoppen [◀][▶] of draai aan de knop [🔍] om een optie te selecteren. Druk vervolgens op de knop [📷].



Vóór gebruik

Basishandleiding

Handleiding voor gevorderden

Basishandelingen van de camera

Auto-modus/modus Hybride automatisch

Andere opnamestanden

P-modus

Tv-, Av- en M-modus

Afspeelmodus

Draadloze functies

Menu Instellingen

Accessoires

Bijlage

Index



4 Sla het beeld op als een nieuw beeld en bekijk dit.

- Voer stap 4 en 5 uit van "Het formaat van beelden wijzigen" (102).



- Als u beelden meerdere keren op deze manier bewerkt, neemt de kwaliteit geleidelijk af en krijgt u mogelijk niet de gewenste kleur.



- De kleur van de beelden die u met deze functie hebt bewerkt, kan licht afwijken van die van de beelden die zijn opgenomen met de functie My Colors (73).

De helderheid corrigeren (i-Contrast)

► Foto's ► Films

Extreem heldere of donkere gebieden (zoals gezichten of achtergronden) kunnen worden gedetecteerd en automatisch worden aangepast aan de optimale helderheid. Als het gehele beeld niet genoeg contrast heeft, kan dat voor het maken van opnamen ook automatisch worden gecorrigeerd, zodat onderwerpen beter opvallen. Kies uit vier correctieniveaus, en sla het beeld vervolgens op als een apart bestand.



1 Selecteer [i-Contrast].

- Druk op de knop [MENU] en kies [i-Contrast] op het tabblad [▶] (29).

2 Selecteer een beeld.

- Druk op de knoppen [◀][▶] of draai aan de knop [●] om een beeld te selecteren. Druk vervolgens op de knop [⊕].



3 Selecteer een optie.

- Druk op de knoppen [◀][▶] of draai aan de knop [●] om een optie te selecteren. Druk vervolgens op de knop [⊕].

4 Sla het beeld op als een nieuw beeld en bekijk dit.

- Voer de stappen 4–5 in "Het formaat van beelden wijzigen" (102) uit.



- Bij sommige beelden kan de correctie onnauwkeurig zijn of kan korrelige beelden veroorzaken.
- Beelden zien er wellicht korrelig uit nadat u ze herhaaldelijk hebt bewerkt met behulp van deze functie.



- Als met [Automatisch] niet de verwachte resultaten kunnen worden bereikt, probeert u de beelden te corrigeren met [Laag], [Middel] of [Hoog].

Rode ogen corrigeren

► Foto's ► Films

Hiermee corrigeert u automatisch beelden met rode ogen. U kunt het gecorrigeerde beeld opslaan als een afzonderlijk bestand.



1 Selecteer [Rode-Ogen Corr.].

- Druk op de knop [MENU] en selecteer [Rode-Ogen Corr.] op het tabblad [▶] (29).

Vóór gebruik
Basishandleiding
Handleiding voor gevorderden
Basishandelingen van de camera
Auto-modus/modus Hybride automatisch
Andere opnamestanden
P-modus
Tv-, Av- en M-modus
Afspeelmodus
Draadloze functies
Menu Instellingen
Accessoires
Bijlage
Index



2 Selecteer een beeld.

- Druk op de knoppen [◀][▶] of draai aan de knop [⊙] om een beeld te selecteren.

3 Corrigeer het beeld.

- Druk op de knop [⊙].
- Het gebied met rode ogen dat door de camera wordt gedetecteerd, wordt nu gecorrigeerd en er worden kaders weergegeven om de gecorrigeerde gedeelten op het beeld.
- Vergroot of verklein de beelden naar wens. Volg de stappen in “Beelden vergroten” (104).

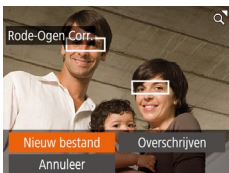

4 Sla het beeld op als een nieuw beeld en bekijk dit.

- Druk op de knoppen [▲][▼][◀][▶] of draai aan de knop [⊙] om [Nieuw bestand] te selecteren en druk vervolgens op de knop [⊙].
- Het beeld wordt nu opgeslagen als een nieuw bestand.
- Voer stap 5 in “Het formaat van beelden wijzigen” (102) uit.



- Sommige beelden worden mogelijk niet juist gecorrigeerd.
- Als u bij stap 4 [Overschrijven] selecteert, wordt het oorspronkelijke beeld overschreven door het gecorrigeerde beeld. Het oorspronkelijke beeld wordt dan gewist.
- Beveiligde beelden kunnen niet worden overschreven.

Films bewerken

► Foto's ► Films

U kunt onnodige delen aan het begin en einde van films verwijderen (met uitzondering van digest-films, 35).

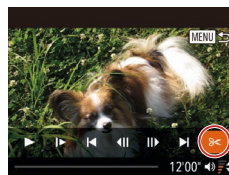

1 Selecteer [X].

- Volg stap 1–5 bij “Bekijken” (87), kies [X] en druk op de knop [⊙].
- Het filmbewerkingspaneel en de bewerkingsbalk worden nu weergegeven.



2 Geef aan welke delen u eruit wilt knippen.

- (1) is het filmbewerkingspaneel en (2) is de bewerkingsbalk.
- Druk op de knoppen [▲][▼] en selecteer [X] of [Y].
- Als u de delen wilt weergeven die u kunt afsnijden (aangegeven met [X] op het scherm), drukt u op de knoppen [◀][▶] of draait u aan de knop [⊙] om [▼] te verschuiven. Snijd het begin van de film af (vanaf [X]) door [Y] te selecteren en snijd het einde van de film af met behulp van [Y].
- Als u [▼] verplaatst naar een andere markering dan [X], wordt bij [Y] alleen het gedeelte voor het dichtstbijzijnde [X] aan de linkerzijde afgesneden en wordt bij [Y] alleen het gedeelte na het dichtstbijzijnde [X] aan de rechterzijde afgesneden.

Vóór gebruik

Basishandleiding

Handleiding voor gevorderden

Basishandleidingen van de camera

Auto-modus/modus Hybride automatisch

Andere opnamestanden

P-modus

Tv-, Av- en M-modus

Af speelmodus

Draadloze functies

Menu Instellingen

Accessoires

Bijlage

Index



3 Bekijk de bewerkte film.

- Druk op de knoppen [▲][▼] om [▶] te selecteren en druk vervolgens op de knop [⏻]. De bewerkte film wordt nu afgespeeld.
- Herhaal stap 2 als u de film nog een keer wilt bewerken.
- Om het bewerken te annuleren, drukt u op de knop [MENU]. Selecteer [OK] (druk op de knoppen [◀][▶] of draai aan de knop [⏻]) en druk daarna op de knop [⏻].



4 Sla de bewerkte film op.

- Druk op de knoppen [▲][▼] om [▶] te selecteren en druk vervolgens op de knop [⏻].
- Druk op de knoppen [▲][▼][◀][▶] of draai aan de knop [⏻] om [Nieuw bestand] te selecteren en druk vervolgens op de knop [⏻].
- Selecteer [Opsl. -compr.] en druk op de knop [⏻].
- De film wordt nu opgeslagen als een nieuw bestand.



- Als u bij stap 4 [Overschrijven] selecteert, wordt de oorspronkelijke film overschreven door de ingekorte film. De oorspronkelijke film wordt dan gewist.
- Als er op de geheugenkaart onvoldoende vrije ruimte is, is alleen [Overschrijven] beschikbaar.
- Als de batterij halverwege het opslaan leeg raakt worden films mogelijk niet opgeslagen.
- Gebruik tijdens het bewerken van films een volledig opgeladen batterij.

Bestandsgroottes verkleinen

Het formaat van bestanden kan worden verkleind door films als volgt te comprimeren.



- Kies in het scherm bij stap 2 van "Films bewerken" de optie [▶]. Selecteer [Nieuw bestand] en druk op de knop [⏻].
- Selecteer [Compr. & Opsl.] en druk op de knop [⏻].



- Gecomprimeerde films worden opgeslagen in de indeling [4K HD 30P].
- Films van het type [EVA 30P] kunnen niet worden gecomprimeerd.
- Bewerkte films kunnen niet worden opgeslagen in gecomprimeerd formaat als u [Overschrijven] kiest.

Vóór gebruik

Basishandleiding

Handleiding voor gevorderden

Basishandelingen van de camera

Auto-modus/modus Hybride automatisch

Andere opnamestanden

P-modus

Tv-, Av- en M-modus

Af speelmodus

Draadloze functies

Menu Instellingen

Accessoires

Bijlage

Index

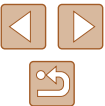

Filmhoofdstukken wissen

► Foto's ► Films

Afzonderlijke hoofdstukken (clips) (📖35, 📖57) die zijn opgenomen in de modus [📷] of [📹] kunnen eventueel worden gewist. Wees voorzichtig bij het wissen van clips, want ze kunnen niet worden hersteld.

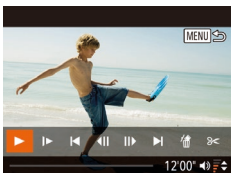

1 Selecteer de clip die u wilt wissen.

- Speel een korte film af, zoals beschreven bij stap 1–2 van “Korte films bekijken die zijn vastgelegd in de modus Creatieve opname (Creatieve opnamen)” (📖89) of “Korte films bekijken die zijn gemaakt bij het nemen van foto’s (digest-films)” (📖90) en druk vervolgens op de knop [📷] om het filmbedieningspaneel te openen.
- Om de clip te kiezen, drukt u op de knoppen [◀][▶] of draait u aan de knop [🔍] om [◀] of [▶] te selecteren. Druk vervolgens op de knop [📷].

2 Selecteer [📷].

- Druk op de knoppen [◀][▶] of draai aan de knop [🔍] om [📷] te selecteren. Druk vervolgens op de knop [📷].
- De geselecteerde clip wordt meerdere malen afgespeeld.

3 Bevestig het wissen.

- Druk op de knoppen [◀][▶] of draai aan de knop [🔍] om [OK] te selecteren. Druk vervolgens op de knop [📷].
- De clip wordt gewist en de korte film wordt overschreven.

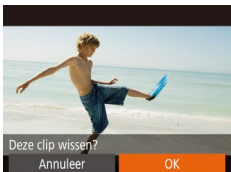

- Albums met achtergrondmuziek (📖109) kunnen niet worden bewerkt.
- [📷] wordt niet weergegeven als u een hoofdstuk selecteert wanneer de camera is aangesloten op een printer.

Vóór gebruik

Basishandleiding

Handleiding voor gevorderden

Basishandleidingen van de camera

Auto-modus/modus Hybride automatisch

Andere opnamestanden

P-modus

Tv-, Av- en M-modus

Afspeelmodus

Draadloze functies

Menu Instellingen

Accessoires

Bijlage

Index

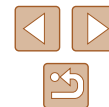

Albums bekijken (Story Highlights)

► Foto's ► Films

U kunt thema's, zoals een datum of de naam van een persoon, selecteren om een album te maken met automatisch geselecteerde beelden die passen bij het thema. Deze beelden worden samengevoegd tot een diavoorstelling die kan worden opgeslagen als een korte film van circa 2–3 minuten. Controleer voordat u deze functie gebruikt of de batterij volledig is opgeladen. Voor het maken van albums is ook beschikbare ruimte op de geheugenkaart nodig. Hanteer hierbij als richtlijn het gebruik van een geheugenkaart met een capaciteit van 16 GB of meer en ten minste 1 GB vrije ruimte.

Thema's voor albums kiezen

Druk op de knop [▲] om het beginscherm te openen en kies welke thema's de camera gaat gebruiken bij het selecteren van albumelementen. Beelden die zijn gemarkeerd als favoriet (👍101) hebben een grotere kans om aan albums te worden toegevoegd.

Datum	Hiermee maakt u een album van beelden die op dezelfde dag zijn opgenomen. Er worden beelden geselecteerd uit de beelden die zijn genomen op dezelfde dag als het beeld dat werd weergegeven toen u het beginscherm opende.
Naam van persoon	Hiermee kunt u maandelijkse albums van personen maken, bijvoorbeeld voor kinderen terwijl ze opgroeien. Onderwerpen voor wie u gezichts-ID-gegevens hebt geregistreerd alvorens opnamen te maken, kunnen voor albums worden geselecteerd. De beelden die worden geselecteerd, zijn de beelden met hetzelfde onderwerp die zijn genomen tijdens dezelfde maand als het beeld dat werd weergegeven toen u het beginscherm opende.
Gelegenh.	Een goede keuze voor albums van vakanties, feesten of andere gelegenheden. Er worden beelden geselecteerd uit de beelden die zijn genomen tijdens de gelegenheid vóór en na het beeld dat werd weergegeven toen u het beginscherm opende.
Custom	Inclusief beelden die zijn gebaseerd op de door u opgegeven beelden, datums of in Gezichts-ID geregistreerde mensen.

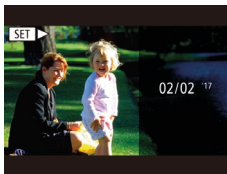
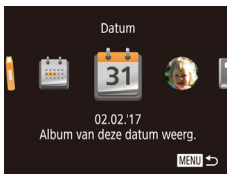

1 Selecteer een beeld.

- Selecteer een beeld in de enkelvoudige weergave.
- Welke thema's in stap 3 beschikbaar zijn, is afhankelijk van de opnamedatum en gezichts-ID-gegevens voor beelden.

2 Open het beginscherm.

- Druk op de knop [▲].
- [Bezig] wordt weergegeven, waarna het beginscherm wordt geopend.

3 Bekijk een album.

- Kies een persoon, [Datum] of [Gelegenh.] (druk op de knoppen [◀][▶] of draai aan de knop [🌀]) als het albumthema en druk vervolgens op de knop [👍].
- [Laden] wordt enkele seconden weergegeven en vervolgens wordt het album afgespeeld.

4 Sla het album op.

- Druk op de knoppen [▲][▼] of draai aan de knop [🌀] om [Album opslaan als film] te selecteren. Druk vervolgens op de knop [👍].
- Als het album is opgeslagen, wordt [Opgeslagen] weergegeven.

5 Speel het album af (📖87).

Vóór gebruik

Basishandleiding

Handleiding voor gevorderden

Basishandelingen van de camera

Auto-modus/modus Hybride automatisch

Andere opnamestanden

P-modus

Tv-, Av- en M-modus

Afspeelmodus

Draadloze functies

Menu Instellingen

Accessoires

Bijlage

Index

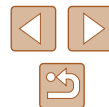



- Albums kunnen de volgende beelden bevatten die zijn vastgelegd met de camera.
 - Foto's
 - Digest-films (📖35)
 - Korte filmclips (📖69) van twee seconden of langer of creatieve opnamen (📖57), met uitzondering van gecomprimeerde films



- Albums kunnen alleen worden opgeslagen als er genoeg ruimte op de geheugenkaart is.
- Om tijdens het voorbeeld naar het volgende hoofdstuk te gaan, drukt u op de knop [▶] en om naar het vorige hoofdstuk te gaan, drukt u op de knop [◀].
- U kunt het kleureffect bij stap 4 opgeven door [Kleureffecten wijzigen] te selecteren en op de knop [🎨] te drukken. Om een voorbeeld te bekijken van hoe het album eruitziet met het door u geselecteerde effect, selecteert u [Album nogmaals weergeven] op het scherm in stap 4 nadat u op de knoppen [◀] [▶] hebt gedrukt om een kleureffect te selecteren en op de knop [🎨] hebt gedrukt.
- Als u opgeslagen albums wilt afspelen, selecteert u [Lijst met albums] op het beginscherm van Story Highlights, drukt u op de knop [🎵], selecteert u een album in de lijst en drukt u opnieuw op de knop [🎵].

Achtergrondmuziek toevoegen aan albums

▶ Foto's ▶ Films

Kies uit zeven soorten achtergrondmuziek die wordt afgespeeld tijdens het afspelen van een album.

1 Registreer achtergrondmuziek op een geheugenkaart.

- Volg stap 1–4 bij “Albums bekijken (Story Highlights)” (📖108), kies [Muziekinstel.] en druk op de knop [🎵].

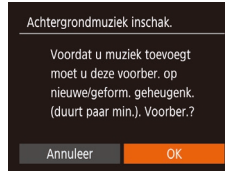

- Het scherm links wordt weergegeven als u een nieuwe of onlangs geformatteerde geheugenkaart gebruikt. Kies [OK], druk op [🎵] en wacht tot de zeven typen muziek op de kaart zijn geregistreerd. Dit duurt ongeveer vier minuten.
- Als u een geheugenkaart gebruikt waarop al muziek is geregistreerd, gaat u naar stap 2.

2 Maak het album.

- Volg stap 1–3 in “Albums bekijken (Story Highlights)” (📖108) om een album te maken.

3 Configureer instellingen voor achtergrondmuziek.

- Kies een item, druk op de knop [🎵] en selecteer een optie (📖29).

4 Sla het album op.

- Voer stap 4 in “Albums bekijken (Story Highlights)” (📖108) uit om albums op te slaan.



- Als albums eenmaal zijn opgeslagen, kunt u er later geen achtergrondmuziek meer aan toevoegen. Achtergrondmuziek in albums kan niet worden verwijderd of gewijzigd.
- Hoofdstukken van albums met achtergrondmuziek kunnen niet worden bewerkt (📖107).

- Vóór gebruik
- Basishandleiding
- Handleiding voor gevorderden
 - Basishandelingen van de camera
 - Auto-modus/modus Hybride automatisch
 - Andere opnamestanden
 - P-modus
 - Tv-, Av- en M-modus
 - Af speelmodus
 - Draadloze functies
 - Menu Instellingen
 - Accessoires
 - Bijlage
- Index

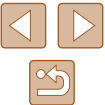



- Als u liever geen achtergrondmuziek wilt toevoegen, stelt u [Muziek toev.] in op [Nee] in het scherm in stap 3.
- Als u alleen achtergrondmuziek wilt gebruiken in plaats van filmgeluid, stelt u [Audiomixer] in op [Alleen muz.] in het scherm in stap 3.
- Als u een voorbeeld wilt beluisteren van de achtergrondmuziek die is geselecteerd in [Nummer], selecteert u [Voorbeeld] in het scherm in stap 3 en drukt u op de knop [M].

Uw eigen albums maken

► Foto's ► Films

Maak uw eigen albums door de gewenste beelden te selecteren.

1 Kies voor het maken van een aangepast album.

- Volg stap 1–3 bij “Albums bekijken (Story Highlights)” (108), kies [Custom] en druk op de knop [M].



2 Selecteer een selectiemethode.

- Selecteer [Beeldselectie], [Datumselectie] of [Selectie van persoon] en druk vervolgens op de knop [M].

3 Selecteer albumelementen.

- Zodra u de elementen voor uw album hebt geselecteerd en op de knop [M] hebt gedrukt, worden uw geselecteerde elementen gemarkeerd met [✓].
- Druk op de knop [MENU] nadat u het selecteren van foto's, korte clips of creatieve opnamen in [Beeldselectie], datums in [Datumselectie] of personen in [Selectie van persoon] hebt voltooid.



- U kunt maximaal 40 bestanden (of 10 filmbestanden) opgeven nadat u [Beeldselectie] hebt gekozen. De tweede keer dat u een aangepast (Custom) album maakt, wordt [Selecteer beelden op basis van eerdere instellingen?] weergegeven. Selecteer [Ja] als u het album op basis van eerder geselecteerde beelden wilt maken. De eerdere foto's, clips of creatieve opnamen worden aangeduid met [✓] en er worden meerdere beelden weergegeven.
- Als u [Datumselectie] kiest, kunnen maximaal 15 datums worden geselecteerd.
- Het kleureffect wordt mogelijk niet op alle beelden toegepast.

- Druk op de knoppen [◀][▶] of draai aan de knop [M] om [Weergeven] te selecteren. Druk vervolgens op de knop [M].

4 Kies achtergrondmuziek.

- Als het scherm links wordt weergegeven, kiest u [Muziekinstel.]. Voeg achtergrondmuziek toe zoals beschreven in “Achtergrondmuziek toevoegen aan albums” (109) en druk vervolgens op de knop [MENU].

5 Selecteer een kleureffect.

- Kies in het scherm bij stap 4 van “Albums bekijken (Story Highlights)” (108) de optie [Kleureffecten wijzigen].
- Druk op de knoppen [◀][▶] om een kleureffect te kiezen. Druk vervolgens op de knop [M].

6 Sla het album op.

- Voer stap 4 in “Albums bekijken (Story Highlights)” (108) uit om albums op te slaan.

Vóór gebruik

Basishandleiding

Handleiding voor gevorderden

Basishandelingen van de camera

Auto-modus/modus Hybride automatisch

Andere opnamestanden

P-modus

Tv-, Av- en M-modus

Afspeelmodus

Draadloze functies

Menu Instellingen

Accessoires

Bijlage

Index



Korte clips combineren

► Foto's ► Films

Combineer korte clips tot een langere film.

Films die op deze manier worden gemaakt, worden niet opgenomen in Story Highlights-albums (108).



1 Open het bewerkingsscherm.

- Druk op de knop [MENU], kies [Mix van korte clips] op het tabblad [▶] en kies vervolgens [clips samenvoegen] (109).

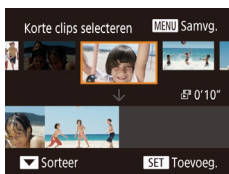

2 Geef aan welke clips u wilt combineren.

- Druk op de knoppen [◀][▶] of draai aan de knop [⊙] om boven in het scherm een clip te kiezen die u wilt combineren. Druk vervolgens op de knop [⊙].
- Uw geselecteerde clip wordt onder aan het scherm weergegeven.
- Druk nogmaals op de knop [⊙] als u de selectie wilt opheffen.
- Herhaal deze stappen om andere clips op te geven die gecombineerd moeten worden.
- Wanneer u klaar bent met het selecteren van clips, drukt u op de knop [MENU].



3 Geef de film weer.

- Selecteer [Weergeven] en druk op de knop [⊙].
- [Laden] wordt enkele seconden weergegeven en vervolgens wordt een voorbeeld van de gecombineerde clips afgespeeld.

4 Sla de film op.

- Selecteer [Opslaan] en druk op de knop [⊙].
- Zodra de films is opgeslagen, wordt [Opgeslagen] weergegeven.

5 Speel de film af.

- Selecteer [film afspelen] op het scherm in stap 1 om een lijst weer te geven met films die u hebt gemaakt.
- Selecteer de film die u wilt afspelen en druk op de knop [⊙].

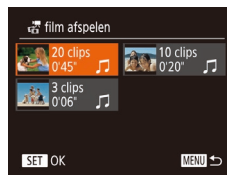

- Om de geselecteerde clip af te spelen, verplaatst u de zoomknop richting [▲] op het scherm bij stap 2.
- Om clips te herschikken, drukt u op de knop [▼] op het scherm bij stap 2. Selecteer een clip, druk op de knop [⊙], druk op de knoppen [◀][▶] of draai aan de knop [⊙] en druk vervolgens nogmaals op de knop [⊙].
- Als u een kleureffect wilt toepassen, selecteert u [Kleureffecten wijzigen] in het scherm in stap 3.
- Als u achtergrondmuziek wilt toevoegen, selecteert u [Muziekinstel.] in het scherm in stap 3 (109).
- De beeldkwaliteit van opgeslagen films is [4K].
- Gebruik indien mogelijk een volledig opgeladen batterij.

Vóór gebruik

Basishandleiding

Handleiding voor gevorderden

Basishandelingen van de camera

Auto-modus/modus Hybride automatisch

Andere opnamestanden

P-modus

Tv-, Av- en M-modus

Af speelmodus

Draadloze functies

Menu Instellingen

Accessoires

Bijlage

Index



Draadloze functies

U kunt beelden draadloos vanaf de camera naar tal van compatibele apparaten verzenden en de camera gebruiken met webservices



- Zorg dat u "Voorzorgsmaatregelen voor draadloze functies (Wi-Fi, Bluetooth en overige)" (187) hebt gelezen voordat u draadloze functies gebruikt.

Beschikbare draadloze functies

Wi-Fi-functies gebruiken

U kunt beelden versturen en ontvangen of de camera op afstand bedienen door de camera via Wi-Fi aan te sluiten op deze apparaten en diensten.

- **Smartphones en tablets**
Verzend beelden naar smartphones en tablets met Wi-Fi-functionaliteit. Op afstand Live View-opnamen maken van livebeelden is ook mogelijk vanaf een smartphone of tablet.
Voor het gemak worden in deze handleiding smartphones, tablets en andere compatibele apparaten gezamenlijk aangeduid met de term "smartphones".
- **Computer**
Gebruik software om beelden van de camera op te slaan op een computer die via Wi-Fi verbonden is.
- **Webservices**
Voeg uw accountgegevens toe aan de camera voor de online fotografileservice CANON iMAGE GATEWAY of voor andere webservices om camerabeelden naar deze webservices te versturen. Niet-verzonden beelden op de camera kunnen ook naar een computer of webservice worden verzonden via CANON iMAGE GATEWAY.
- **Printers**
U kunt beelden draadloos verzenden naar een PictBridge-compatibele printer (die DPS over IP ondersteunt) om ze af te drukken.
- **Andere camera**
Verstuur draadloos beelden van en naar Canon-camera's die Wi-Fi ondersteunen.

Bluetooth®-functies gebruiken

U kunt de camera eenvoudig koppelen met een smartphone die beschikt over BLE-technologie (Bluetooth low energy)*. U kunt ook opnamen maken, bekijken of geotaggen door uw smartphone als afstandsbediening te gebruiken.

* Wordt hierna "Bluetooth" genoemd.

Vóór gebruik

Basishandleiding

Handleiding voor gevorderden

Basishandleidingen van de camera

Auto-modus/modus Hybride automatisch

Andere opnamestanden

P-modus

Tv-, Av- en M-modus

Afspelmodus

Draadloze functies

Menu Instellingen

Accessoires

Bijlage

Index



Beelden naar een smartphone verzenden

Er zijn meerdere manieren om de camera met een smartphone te verbinden en beelden te versturen.

- **Verbinding maken via Bluetooth**
U kunt de camera eenvoudig verbinden met een smartphone met Bluetooth, door ze te koppelen. Hierdoor wordt het overdragen van beelden naar smartphones eenvoudiger.
- **Verbinding maken via NFC** (📖115)
Houd gewoon een Android-smartphone die NFC ondersteunt tegen de camera om de apparaten met elkaar te verbinden.
- **Verbinding maken via het Wi-Fi-menu** (📖117)
U kunt de camera aansluiten op een smartphone net zoals u dat zou doen met een computer of ander apparaat. Er kunnen meerdere smartphones worden toegevoegd.

Voordat u verbinding maakt met de camera, dient u eerst de speciale gratis app Camera Connect op de smartphone te installeren. Raadpleeg de website van Canon voor details over deze toepassing (ondersteunde smartphones en functies).



- Eigenaars van met Wi-Fi compatibele Canon-camera's die hun camera met CameraWindow via Wi-Fi aansluiten op een smartphone, kunnen overwegen om over te stappen op de mobiele app Camera Connect.

Beelden overdragen naar een smartphone met Bluetooth

Zodra u de camera via Bluetooth met een smartphone hebt gekoppeld, kunt u uw smartphone eenvoudig bedienen om camerabeelden te bekijken en op te slaan.



1 Installeer Camera Connect.

- Voor Android-smartphones vindt u Camera Connect in Google Play en downloadt en installeert u de app.
- Voor een iPhone of iPad vindt u Camera Connect in de App Store en downloadt en installeert u de app.

2 Registreer een bijnaam.

- Druk op de ON/OFF-knop.
- Druk op de knop [MENU], kies [Inst. draadloze communicatie] op het tabblad [📶] en selecteer vervolgens [Bijnaam].
- Druk op de knop [🔊] om het toetsenbord te openen (📖30) en voer vervolgens een bijnaam in.
- Om terug te keren naar [Inst. draadloze communicatie] nadat u op de knop [MENU] hebt gedrukt, drukt u nogmaals op de knop [MENU].



Vóór gebruik

Basishandleiding

Handleiding voor gevorderden

Basishandleidingen van de camera

Auto-modus/modus Hybride automatisch

Andere opnamestanden

P-modus

Tv-, Av- en M-modus

Afspeelmodus

Draadloze functies

Menu Instellingen

Accessoires

Bijlage

Index



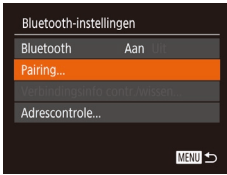

3 Bereid het koppelen voor.

- Kies [Bluetooth-instellingen], druk op de knoppen [▲][▼] of draai aan de knop [🔵] om [Pairing] te selecteren. Druk vervolgens op de knop [🔵].



- Er verschijnt een scherm dat aangeeft dat de camera wacht op een verbinding.



4 Start Camera Connect.

- Activeer Bluetooth op de smartphone en open vervolgens Camera Connect op de smartphone.
- Nadat de camera is herkend, verschijnt een cameraselectiescherm.



5 Selecteer de camera om verbinding mee te maken.

- Kies de bijnaam van de camera.
- Voltooi het koppelingsproces voor de smartphone.



6 Voltooi het koppelen.

- Druk op de knoppen [◀][▶] of draai aan de knop [🔵] om [OK] te selecteren nadat het bevestigingsbericht op de camera wordt weergegeven. Druk vervolgens op de knop [🔵].

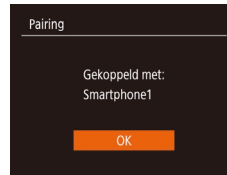

- Druk op de knop [🔵] wanneer het scherm links wordt weergegeven.

7 Draag de beelden over.

- De camera schakelt automatisch over naar Wi-Fi indien u [Images on camera/Beelden op camera] selecteert in Camera Connect.
- Op een iPhone of iPad kiest u in het menu met Wi-Fi-instellingen van het apparaat de SSID (netwerknaam) die op de camera wordt weergegeven om de verbinding tot stand te brengen.
- Gebruik de smartphone om beelden over te dragen van de camera naar de smartphone.
- Om over te schakelen naar Bluetooth, schakelt u de Wi-Fi-verbinding op de smartphone uit.



- De levensduur van de batterij kan afnemen wanneer u de camera gebruikt na deze te koppelen, omdat ook wanneer de camera is uitgeschakeld stroom wordt verbruikt.
- Stel voordat u de camera meeneemt naar plaatsen waar het gebruik van elektronische apparaten beperkt is, de optie [Bluetooth] in op [Uit]. Zo voorkomt u dat de camera voorbereid is op Bluetooth-communicatie, ondanks dat de camera is uitgeschakeld.

Vóór gebruik
Basishandleiding
Handleiding voor gevorderden
Basishandleidingen van de camera
Auto-modus/modus Hybride automatisch
Andere opnamestanden
P-modus
Tv-, Av- en M-modus
Af speelmodus
Draadloze functies
Menu Instellingen
Accessoires
Bijlage
Index

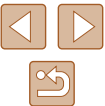



- De Bluetooth-verbingsstatus wordt aangeduid met een van de volgende pictogrammen.
- [📶] verbonden, [📵] verbinding verbroken
- U kunt ook de camera gebruiken om de Wi-Fi-verbinding te verbreken zoals beschreven bij stap 7.
- Om de informatie te controleren van de smartphone die via Bluetooth is verbonden in [Verbindingsinfo contr./wissen], kiest u MENU (☰) > tabblad [📶] > [Inst. draadloze communicatie] > [Bluetooth-instellingen]. Kies [Adrescontrole] om het Bluetooth-adres van de camera te controleren.

Beelden overdragen naar een smartphone die NFC ondersteunt

Gebruik NFC van een Android-smartphone om het installeren van Camera Connect en het maken van verbinding met de camera eenvoudiger te maken.

Bediening als de apparaten aanvankelijk via NFC zijn verbonden is afhankelijk van de cameramodus op het moment dat de apparaten elkaar aanraken.

- Wanneer de camera uit staat of in de opnamemodus staat wanneer de apparaten elkaar aanraken, kunt u beelden kiezen en verzenden op het scherm voor beeldselectie. Zodra de apparaten verbonden zijn, kunt u ook opnamen maken op afstand terwijl u een opnamescherm bekijkt op de smartphone (📖 136). Het is erg eenvoudig om opnieuw verbinding te maken met recente apparaten, die in een lijst in het Wi-Fi-menu worden weergegeven.
- Als de camera zich in de afspeelstand bevindt wanneer de apparaten elkaar raken, kunt u beelden selecteren en verzenden in de indexweergave die wordt weergegeven voor beeldselectie.

Volg de instructies in het volgende gedeelte voor een verbinding die via NFC tot stand wordt gebracht met een camera die uit staat of die in de opnamemodus staat.

Verbinding maken via NFC wanneer de camera uit staat of in de opnamemodus staat

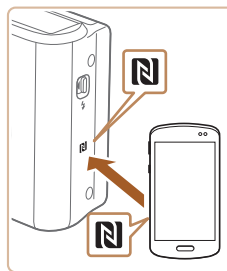

1 Installeer Camera Connect.

- Raadpleeg de handleiding van de smartphone voor meer informatie over de locatie van het N-teken (N).
- Activeer NFC op de smartphone en houd de N-tekens (N) van de toestellen tegen elkaar. Google Play wordt vervolgens automatisch op de smartphone geopend. Zodra de downloadpagina van Camera Connect wordt weergegeven, downloadt en installeert u de app.

2 Breng de verbinding tot stand.

- Zorg dat de camera is uitgeschakeld of in de opnamemodus staat.
- Houd het N-teken (N) op de smartphone waarop Camera Connect geïnstalleerd is, tegen het N-teken van de camera.
- Het camerascherm verandert automatisch.
- Nadat het scherm [Bijnaam apparaat] wordt weergegeven, drukt u op de knoppen [▲][▼] of draait u aan de knop [🌀] om [OK] te selecteren. Vervolgens drukt u op de knop [🔄].

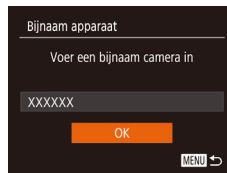

- Camera Connect wordt geopend op de smartphone.
- De apparaten worden automatisch met elkaar verbonden.

Vóór gebruik

Basishandleiding

Handleiding voor gevorderden

Basishandleidingen van de camera

Auto-modus/modus Hybride automatisch

Andere opnamestanden

P-modus

Tv-, Av- en M-modus

Afspeelmodus

Draadloze functies

Menu Instellingen

Accessoires

Bijlage

Index





3 Pas de privacyinstelling aan.

- Wanneer dit scherm wordt weergegeven, drukt u op de knoppen [◀][▶] of draait u aan de knop [🔒] om [Ja] te selecteren. Druk vervolgens op de knop [🔒].
- U kunt de smartphone nu gebruiken om op afstand Live View-opnamen te maken van livebeelden, om door beelden op de camera te bladeren of om beelden over te dragen.



4 Verzend een beeld.

- Druk op de knoppen [▲][▼][◀][▶] om [Dit beeld verz.] te selecteren en druk vervolgens op de knop [🔒].
- Nadat het beeld is verzonden, wordt [Transfer gereed] weergegeven en wordt het scherm voor beeldoverdracht opnieuw weergegeven.
- Om de verbinding te beëindigen, drukt u op de knop [MENU]. Selecteer in het bevestigingsscherm [OK] (druk op de knoppen [◀][▶] of draai aan de knop [🔒]) en druk daarna op de knop [🔒]. U kunt ook de smartphone gebruiken om de verbinding te verbreken.



- Houd rekening met het volgende als u NFC gebruikt.
 - Voorkom dat u de camera en de smartphone hard tegen elkaar slaat. Dit kan de apparaten beschadigen.
 - Afhankelijk van de smartphone kan het voorkomen dat de apparaten elkaar niet meteen herkennen. Probeer in dat geval de apparaten in iets andere posities tegen elkaar te houden. Als er geen verbinding tot stand wordt gebracht, houdt u de apparaten tegen elkaar totdat het camerascherm wordt bijgewerkt.
 - Als u probeert verbinding te maken als de camera is uitgeschakeld, wordt mogelijk op de smartphone een bericht weergegeven om u eraan te herinneren dat u de camera moet inschakelen. Als dat gebeurt, zet u de camera aan en tikt u nogmaals op de apparaten.
 - Plaats geen andere voorwerpen tussen de camera en smartphone. Houd er ook rekening mee dat camera- of smartphonehoezes of gelijksoortige accessoires de communicatie kunnen blokkeren.
- Alle beelden op de camera kunnen worden bekeken op de verbonden smartphone wanneer u [Ja] kiest in stap 3. Als u de camerabeelden privé wilt houden, zodat ze niet kunnen worden bekeken op de smartphone, kiest u [Nee] bij stap 3.
- Zodra u een smartphone hebt geregistreerd, kunt u de bijbehorende privacyinstelling op de camera aanpassen (📖 139).



- Om verbinding te kunnen maken moet er een geheugenkaart in de camera zitten.
- U kunt de bijnaam van de camera ook wijzigen op het scherm in stap 2 (📖 140).
- U kunt ook meerdere beelden in een keer verzenden en de beeldresolutie wijzigen voordat u verzendt (📖 132).
- Om NFC-verbindingen uit te schakelen, kiest u MENU (📖 29) > tabblad [🔒] > [Inst. draadloze communicatie] > [Instellingen Wi-Fi] > [NFC] > [Uit].

Vóór gebruik

Basishandleiding

Handleiding voor gevorderden

Basishandleidingen van de camera

Auto-modus/modus Hybride automatisch

Andere opnamestanden

P-modus

Tv-, Av- en M-modus

Af speelmodus

Draadloze functies

Menu Instellingen

Accessoires

Bijlage

Index



Verbinding maken via NFC wanneer de camera in de afspeelmodus staat



- Druk op de knop [▶] om de camera aan te zetten.
- Houd de smartphone waarop Camera Connect geïnstalleerd is (115) tegen het N-teken van de camera (N).
- Druk op de knoppen [▲][▼][◀][▶] of draai aan de knop [⊙] om een beeld te selecteren dat u wilt verzenden. Druk vervolgens op de knop [⊙]. [✓] wordt weergegeven.
- Druk nogmaals op de knop [⊙] als u de selectie wilt opheffen. [✓] wordt niet meer weergegeven.
- Herhaal deze procedure als u meerdere beelden wilt selecteren.
- Wanneer u klaar bent met het selecteren van beelden, drukt u op de knop [MENU].
- Druk op de knoppen [◀][▶] om [OK] te kiezen en druk vervolgens op de knop [⊙].
- Druk op de knoppen [◀][▶] of draai aan de knop [⊙] om [Verzenden] te selecteren. Druk vervolgens op de knop [⊙].
- De beelden worden nu verzonden.



- Als u in een bericht op de camera wordt gevraagd om de bijnaam in te voeren, volgt u stap 2 bij "Beelden overdragen naar een smartphone die NFC ondersteunt" (115) om deze in te voeren.
- De camera houdt niet bij met welke smartphones via NFC verbinding is gemaakt in de afspeelmodus.
- U kunt vooraf instellen dat beelden worden overgedragen met een door u gewenste grootte (132).

Een smartphone toevoegen met het Wi-Fi-menu

Deze stappen leggen uit hoe u de camera als toegangspunt kunt gebruiken, maar u kunt ook een bestaand toegangspunt gebruiken (119).

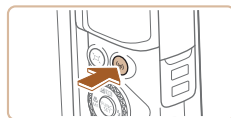

1 Installeer Camera Connect.

- Voor Android-smartphones vindt u Camera Connect in Google Play en downloadt en installeert u de app.
- Voor een iPhone of iPad vindt u Camera Connect in de App Store en downloadt en installeert u de app.

2 Open het Wi-Fi-menu.

- Druk op de knop [⊙].
- Als het scherm [Bijnaam apparaat] wordt weergegeven, selecteert u [OK] (115).

3 Selecteer [□].

- Druk op de knoppen [▲][▼][◀][▶] of draai aan de knop [⊙] om [□] te selecteren. Druk vervolgens op de knop [⊙].

4 Kies [Apparaat toevoegen].

- Druk op de knoppen [▲][▼] of draai aan de knop [⊙] om [Apparaat toevoegen] te selecteren en druk vervolgens op de knop [⊙].

Vóór gebruik

Basishandleiding

Handleiding voor gevorderden

Basishandleidingen van de camera

Auto-modus/modus Hybride automatisch

Andere opnamestanden

P-modus

Tv-, Av- en M-modus

Afspeelmodus

Draadloze functies

Menu Instellingen

Accessoires

Bijlage

Index





- De SSID en het wachtwoord van de camera worden weergegeven.

5 Verbind de smartphone met het netwerk.

- Kies in het menu met Wi-Fi-instellingen van de smartphone de SSID (netwerknaam) die op de camera wordt weergegeven om de verbinding tot stand te brengen.
- Voer in het wachtwoordveld het wachtwoord in dat wordt weergegeven op de camera.

6 Start Camera Connect.

- Start Camera Connect op de smartphone.

7 Selecteer de camera om verbinding mee te maken.

- Op de smartphone wordt een scherm weergegeven waarmee de camera kan worden geselecteerd. Selecteer de camera om te beginnen met koppelen.

8 Pas de privacyinstelling aan.

- Druk op de knoppen [◀][▶] of draai aan de knop [🔒] om [Ja] te selecteren. Druk vervolgens op de knop [👉].



- U kunt de smartphone nu gebruiken om op afstand Live View-opnamen te maken van livebeelden, om door beelden op de camera te bladeren of om beelden over te dragen.

9 Verzend een beeld.

- Druk op de knoppen [▲][▼][◀][▶] om [Select. en verz.] te selecteren en druk vervolgens op de knop [👉].
- Druk op de knoppen [▲][▼] of draai aan de knop [🔒] om [Select.] te selecteren. Druk vervolgens op de knop [👉].
- Druk op de knoppen [▲][▼][◀][▶] of draai aan de knop [🔒] om een beeld te selecteren dat u wilt verzenden. Druk op de knop [👉] om het als geselecteerd te markeren ([✓]) en druk vervolgens op de knop [MENU].
- Druk op de knoppen [◀][▶] of draai aan de knop [🔒] om [OK] te selecteren. Druk vervolgens op de knop [👉].
- Druk op de knoppen [◀][▶] of draai aan de knop [🔒] om [Verzenden] te selecteren. Druk vervolgens op de knop [👉].
- Nadat het beeld is verzonden, wordt [Transfer gereed] weergegeven en wordt het scherm voor beeldoverdracht opnieuw weergegeven.
- Om de verbinding te beëindigen, drukt u op de knop [MENU]. Selecteer in het bevestigingsscherm [OK] (druk op de knoppen [◀][▶] of draai aan de knop [🔒]) en druk daarna op de knop [👉]. U kunt ook de smartphone gebruiken om de verbinding te verbreken.
- Om meerdere smartphones toe te voegen, herhaalt u de bovenstaande procedure vanaf stap 1.

Vóór gebruik
Basishandleiding
Handleiding voor gevorderden
Basishandleidingen van de camera
Auto-modus/modus Hybride automatisch
Andere opnamestanden
P-modus
Tv-, Av- en M-modus
Afspeelmodus
Draadloze functies
Menu Instellingen
Accessoires
Bijlage
Index

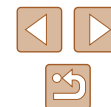



- Alle beelden op de camera kunnen worden bekeken op de verbonden smartphone wanneer u [Ja] kiest in stap 8. Als u de camerabeelden privé wilt houden, zodat ze niet kunnen worden bekeken op de smartphone, kiest u [Nee] bij stap 8.
- Zodra u een smartphone hebt geregistreerd, kunt u de bijbehorende privacyinstelling op de camera aanpassen (139).



- Om verbinding te kunnen maken moet er een geheugenkaart in de camera zitten.
- Zodra u verbinding hebt gemaakt met apparaten via het Wi-Fi-menu, worden recente bestemmingen als eerste vermeld wanneer u het Wi-Fi-menu opent. U kunt eenvoudig opnieuw verbinding maken door op de knoppen [▲][▼] te drukken om het apparaat te kiezen en vervolgens op de knop [⊞] te drukken. Als u een nieuw apparaat wilt toevoegen, opent u het scherm voor apparaatselectie door op de knoppen [◀][▶] te drukken en vervolgens de instelling te configureren.
- Als u liever geen recente doelapparaten wilt weergeven, kiest u MENU (29) > tabblad [↑] > [Inst. draadloze communicatie] > [Instellingen Wi-Fi] > [Doelhistorie] > [Uit].
- Om verbinding te maken zonder dat u bij stap 5 een wachtwoord moet invoeren, kiest u MENU (29) > tabblad [↑] > [Inst. draadloze communicatie] > [Instellingen Wi-Fi] > [Wachtwoord] > [Uit]. [Wachtwoord] wordt niet meer weergegeven op het SSID-scherm (in stap 4).
- U kunt ook meerdere beelden in een keer verzenden en de beeldresolutie wijzigen voordat u verzendt (132).
- U kunt het huidige beeld verzenden door [Dit beeld verz.] te kiezen op het scherm bij stap 9.

Een ander toegangspunt gebruiken

Als u de camera met een smartphone verbindt via het Wi-Fi-menu, kunt u ook een bestaand toegangspunt gebruiken.

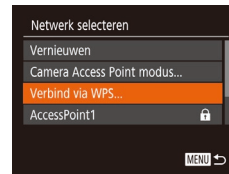

1 Bereid de verbinding voor.

- Open het scherm [Wachten op verbinding] door stap 1–4 te doorlopen van “Een smartphone toevoegen met het Wi-Fi-menu” (117).

2 Verbind de smartphone met het toegangspunt.

3 Selecteer [Ander netwerk].

- Druk op de knoppen [◀][▶] of draai aan de knop [⊞] om [Ander netwerk] te selecteren. Druk vervolgens op de knop [⊞].
- Er wordt een lijst met waargenomen toegangspunten weergegeven.

4 Maak verbinding met een toegangspunt.

- Bij toegangspunten die WPS ondersteunen, maakt u verbinding met het toegangspunt en zoals wordt beschreven bij stap 5–8 van “WPS-compatibele toegangspunten gebruiken” (122).
- Bij toegangspunten die WPS niet ondersteunen, volgt u stap 2–4 van “Verbinding maken met toegangspunten in de lijst” (124) om verbinding te maken met het toegangspunt.

Vóór gebruik

Basishandleiding

Handleiding voor gevorderden

Basishandleidingen van de camera

Auto-modus/modus Hybride automatisch

Andere opnamestanden

P-modus

Tv-, Av- en M-modus

Afspeelmodus

Draadloze functies

Menu Instellingen

Accessoires

Bijlage

Index





5 Selecteer de camera waarmee u verbinding wilt maken.

- Op de smartphone wordt een scherm weergegeven waarmee de camera kan worden geselecteerd. Selecteer de camera om te beginnen met koppelen.

6 Configureer de privacyinstellingen en verzend de beelden.

- Volg stap 8–9 bij “Een smartphone toevoegen met het Wi-Fi-menu” (117) om de privacyinstellingen te configureren en de beelden te verzenden.

Eerdere toegangspunten

U kunt automatisch opnieuw verbinding maken met een eerder toegangspunt als u stap 4 volgt bij “Een smartphone toevoegen met het Wi-Fi-menu” (117).

- Om de camera als toegangspunt te gebruiken, selecteert u [Ander netwerk] in het scherm dat wordt getoond wanneer de verbinding tot stand wordt gebracht. Kies vervolgens [Camera Access Point modus].
- Als u een ander toegangspunt wilt, selecteert u [Ander netwerk] in het scherm dat wordt getoond wanneer de verbinding tot stand wordt gebracht en volgt u de procedure bij “Een ander toegangspunt gebruiken” (119) vanaf stap 4.

Beelden opslaan op een computer

Vorbereidingen voor het registreren van een computer

Voor uitgebreide informatie over computers waarmee u via Wi-Fi verbinding kunt maken met de camera, systeemvereisten en andere compatibiliteitsgegevens (inclusief ondersteuning door nieuwe besturingssystemen), gaat u naar de website van Canon.



- De Windows 7-edities Starter en Home Basic worden niet ondersteund.
- Voor Windows 7 N (Europese versie) en KN (Zuid-Koreaanse versie) is een afzonderlijke download en installatie van Windows Media Feature Pack vereist. Raadpleeg de volgende website voor meer informatie. <http://go.microsoft.com/fwlink/?LinkId=159730>

CameraWindow installeren

1 Download de software.

- Ga naar de volgende site vanaf een computer met internetverbinding.

<http://www.canon.com/icpd/>

- Selecteer uw land of regio en volg dan de instructies die worden weergegeven voor het downloaden.

Vóór gebruik

Basishandleiding

Handleiding voor gevorderden

Basishandleidingen van de camera

Auto-modus/modus Hybride automatisch

Andere opnamestanden

P-modus

Tv-, Av- en M-modus

Afspelmodus

Draadloze functies

Menu Instellingen

Accessoires

Bijlage

Index



2 Volg de weergegeven instructies.

- Dubbelklik op het gedownloadte bestand om het te installeren.



- Toegang tot internet is vereist. Eventuele providerkosten en kosten voor internettoegang moeten apart worden betaald.



- Om de software te verwijderen, volgt u deze stappen.
 - Windows: selecteer [Start]-menu > [Alle programma's] > [Canon Utilities] en kies vervolgens de software die u wilt verwijderen.

De computer configureren voor een Wi-Fi-verbinding (alleen Windows)

Op een computer met Windows dient u de volgende instellingen te configureren voordat u de camera draadloos kunt verbinden met de computer.



1 Controleer of de computer verbonden is met een toegangspunt.

- Raadpleeg de handleiding van de computer voor instructies voor het controleren van de netwerkverbinding.

2 Configureer de instelling.

- Klik achtereenvolgens op: [Start]-menu > [Alle programma's] > [Canon Utilities] > [CameraWindow] > [Wi-Fi connection setup/Wi-Fi-verbinding instellen].
- Configureer in de toepassing die wordt geopend de instellingen volgens de instructies op het scherm.



- Wanneer u het hulpprogramma in stap 2 uitvoert, worden de volgende Windows-instellingen geconfigureerd.
 - Mediastreaming inschakelen. Dit zorgt ervoor dat de camera via Wi-Fi de computer kan zien (vinden).
 - Schakel netwerkdetectie in. Dit zorgt ervoor dat de computer de camera kan zien (vinden).
 - Schakel ICMP in (Internet Control Message Protocol). Hiermee controleert u de verbindingstatus van het netwerk.
 - Schakel UPnP (Universal Plug & Play) in. Dit zorgt ervoor dat netwerkapparaten elkaar automatisch kunnen detecteren.
- Sommige beveiligingssoftware verhindert dat u de hier beschreven instellingen invoert. Controleer de instellingen van uw beveiligingssoftware.

Beelden opslaan op een aangesloten computer

Verbind de camera als volgt met uw toegangspunt via Wi-Fi. Raadpleeg ook de gebruikshandleiding van het toegangspunt.

Compatibiliteit van het toegangspunt vaststellen

Controleer of de Wi-Fi-router of het basisstation voldoet aan de Wi-Fi-normen bij "Interface" (183). Er zijn verschillende verbindingsmethoden, afhankelijk van of het toegangspunt WPS (Wi-Fi Protected Setup, 122) ondersteunt of niet (124). Bij toegangspunten die WPS niet ondersteunen, controleert u de volgende gegevens.

- Netwerknnaam (SSID/ESSID)
De SSID of ESSID van het toegangspunt dat u gebruikt. Dit wordt ook wel de "naam van het toegangspunt" of de "netwerknnaam" genoemd.
- Netwerkverificatie/gegevenscodering (coderingsmethode/coderingsmodus)
De methode om gegevens te coderen tijdens draadloze verzending. Controleer welke beveiligingsinstelling gebruikt wordt: WPA2-PSK (AES), WPA2-PSK (TKIP), WPA-PSK (AES), WPA-PSK (TKIP), WEP (open systeemauthenticatie) of geen beveiliging.

Vóór gebruik
Basishandleiding
Handleiding voor gevorderden
Basishandleidingen van de camera
Auto-modus/modus Hybride automatisch
Andere opnamestanden
P-modus
Tv-, Av- en M-modus
Afspeelmodus
Draadloze functies
Menu Instellingen
Accessoires
Bijlage
Index

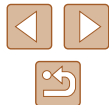

- Wachtwoord (versleutelingscode/netwerksleutel)
De sleutel om gegevens te coderen tijdens draadloze verzending. Ook wel “versleutelingscode” of “netwerksleutel” genoemd.
- Sleutelindex (verzendsleutel)
De ingestelde sleutel wanneer WEP wordt gebruikt voor netwerkverificatie/gegevenscodering. Gebruik “1” als instelling.



- Indien systeembeheerrechten nodig zijn om netwerkinstellingen aan te passen, moet u contact opnemen met de systeembeheerder voor meer informatie.
- Deze instellingen zijn erg belangrijk voor netwerkbeveiliging. Wees voorzichtig wanneer u deze instellingen wijzigt.



- Raadpleeg de handleiding van het toegangspunt voor informatie over WPS-compatibiliteit en instructies voor het controleren van de netwerkinstellingen.
- Een router is een apparaat dat een netwerkstructuur (LAN) maakt om meerdere computers met elkaar te verbinden. Een router die een interne draadloze functie bevat, wordt een “Wi-Fi-router” genoemd.
- In deze handleiding worden alle Wi-Fi-routers en basisstations “toegangspunten” genoemd.
- Zorg dat u het MAC-adres van de camera toevoegt aan het toegangspunt als u MAC-adressen filtert in uw Wi-Fi-netwerk. U kunt het MAC-adres van uw camera controleren door MENU (29) > tabblad (29) > [Inst. draadloze communicatie] > [Instellingen Wi-Fi] > [MAC-adres controleren] te kiezen.

WPS-compatibele toegangspunten gebruiken

Met WPS is het eenvoudig instellingen te voltooien wanneer u apparaten via Wi-Fi verbindt. U kunt ofwel de Push Button configuratiemethode gebruiken of de PIN-methode voor instellingen op een apparaat dat WPS ondersteunt.

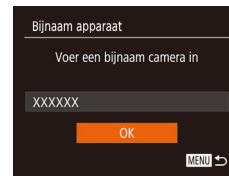

1 Controleer of de computer verbonden is met een toegangspunt.

- Raadpleeg de gebruikshandleidingen van het toegangspunt en het apparaat voor instructies om de verbinding te controleren.

2 Open het Wi-Fi-menu.

- Druk op de knop [(P)].
- Nadat het scherm [Bijnaam apparaat] wordt weergegeven, drukt u op de knoppen [▲][▼] of draait u aan de knop [(P)] om [OK] te selecteren. Vervolgens drukt u op de knop [(P)].

3 Selecteer [L].

- Druk op de knoppen [▲][▼][◀][▶] of draai aan de knop [(P)] om [L] te selecteren. Druk vervolgens op de knop [(P)].

Vóór gebruik
Basishandleiding
Handleiding voor gevorderden
Basishandleidingen van de camera
Auto-modus/modus Hybride automatisch
Andere opnamestanden
P-modus
Tv-, Av- en M-modus
Af speelmodus
Draadloze functies
Menu Instellingen
Accessoires
Bijlage
Index

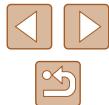



4 Kies [Apparaat toevoegen].

- Druk op de knoppen [▲][▼] of draai aan de knop [🔍] om [Apparaat toevoegen] te selecteren en druk vervolgens op de knop [📁].



5 Kies [Verbind via WPS].

- Druk op de knoppen [▲][▼] of draai aan de knop [🔍] om [Verbind via WPS] te selecteren. Druk vervolgens op de knop [📁].

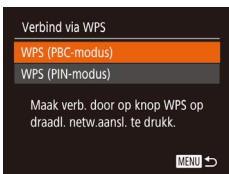

6 Kies [WPS (PBC-modus)].

- Druk op de knoppen [▲][▼] of draai aan de knop [🔍] om [WPS (PBC-modus)] te selecteren. Druk vervolgens op de knop [📁].



7 Breng de verbinding tot stand.

- Houd op het toegangspunt de WPS-verbindingknop enkele seconden ingedrukt.
- Druk op de camera op de knop [📁] om naar de volgende stap te gaan.
- De camera maakt verbinding met het toegangspunt en geeft op het scherm [Apparaat selecteren] een overzicht van apparaten die ermee verbonden zijn.



8 Kies het doelapparaat.

- Kies de naam van het doelapparaat (druk op de knoppen [▲][▼] of draai aan de knop [🔍]) en druk daarna op de knop [📁].

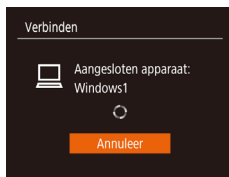

9 Installeer een stuurprogramma (alleen bij eerste Windows-verbinding).

- Wanneer dit scherm wordt weergegeven op de camera, klikt u op het menu Start op de computer, vervolgens op [Configuratiescherm] en op [Een apparaat toevoegen].

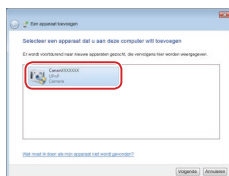

- Dubbelklik op het pictogram van de verbonden camera.
- Het stuurprogramma wordt geïnstalleerd.
- Nadat het stuurprogramma is geïnstalleerd en de camera en computer met elkaar verbonden zijn, wordt het AutoPlay-scherm weergegeven. Er wordt niets weergegeven op het camerascherm.

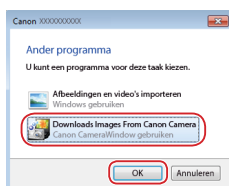

10 Geef CameraWindow weer.

- Windows: open CameraWindow door op [Downloads Images From Canon Camera/Beelden van Canon-camera downloaden] te klikken.

Vóór gebruik

Basishandleiding

Handleiding voor gevorderden

Basishandleidingen van de camera

Auto-modus/modus Hybride automatisch

Andere opnamestanden

P-modus

Tv-, Av- en M-modus

Afspelmodus

Draadloze functies

Menu Instellingen

Accessoires

Bijlage

Index



11 Importeer afbeeldingen.

- Klik op [Import Images from Camera/ Beelden importeren van camera] en vervolgens op [Import Untransferred Images/Niet-verzonden afbeeldingen importeren].
- De beelden worden nu in afzonderlijke mappen op datum op de computer opgeslagen in de map Afbeeldingen.
- Klik op [OK] in het scherm dat wordt weergegeven nadat het importeren van afbeeldingen is voltooid.
- Om beelden te bekijken die u op een computer opslaat, gebruikt u vooraf geïnstalleerde of algemeen verkrijgbare software die compatibel is met de beelden die door de camera worden vastgelegd.



- Zodra u verbinding hebt gemaakt met apparaten via het Wi-Fi-menu, worden recente bestemmingen als eerste vermeld wanneer u het Wi-Fi-menu opent. U kunt eenvoudig opnieuw verbinding maken door op de knoppen [▲][▼] te drukken om het apparaat te kiezen en vervolgens op de knop [⊞] te drukken. Als u een nieuw apparaat wilt toevoegen, opent u het scherm voor apparaatselectie door op de knoppen [◀][▶] te drukken en vervolgens de instelling te configureren.
- Als u liever geen recente doelapparaten wilt weergeven, kiest u MENU [Ⓜ29] > tabblad [⏮] > [Inst. draadloze communicatie] > [Instellingen Wi-Fi] > [Doelhistorie] > [Uit].
- U kunt de bijnaam van de camera ook wijzigen op het scherm in stap 2 [📖141].
- Wanneer de camera verbonden is met een computer is het camera-scherm leeg.
- Schakel de camera uit om de verbinding te verbreken.
- Als u [WPS (PIN-modus)] kiest bij stap 6, wordt een pincode op het scherm weergegeven. Stel deze code in bij het toegangspunt. Kies een apparaat in het scherm [Apparaat selecteren]. Raadpleeg voor meer informatie de gebruikershandleiding die is meegeleverd met uw toegangspunt.

Verbinding maken met toegangspunten in de lijst

1 Bekijk de lijst met toegangspunten.

- Geef de lijst met netwerken (toegangspunten) weer, zoals wordt beschreven bij stap 1–4 in “WPS-compatibele toegangspunten gebruiken” [📖122].

2 Kies een toegangspunt.

- Druk op de knoppen [▲][▼] of draai aan de knop [⊞] om een netwerk (toegangspunt) te selecteren en druk vervolgens op de knop [⊞].



Vóór gebruik

Basishandleiding

Handleiding voor gevorderden

Basishandleidingen van de camera

Auto-modus/modus Hybride automatisch

Andere opnamestanden

P-modus

Tv-, Av- en M-modus

Afspeelmodus

Draadloze functies

Menu Instellingen

Accessoires

Bijlage

Index





3 Voer het wachtwoord in voor het toegangspunt.

- Druk op de knop [OK] om het toetsenbord te openen en voer vervolgens het wachtwoord in (130).
- Druk op de knoppen [▲][▼] of draai aan de knop [OK] om [Volgende] te selecteren. Druk vervolgens op de knop [OK].



4 Kies [Auto].

- Druk op de knoppen [▲][▼] of draai aan de knop [OK] om [Auto] te selecteren. Druk vervolgens op de knop [OK].
- Om beelden op te slaan op een verbonden computer, volgt u de procedure bij "WPS-compatibele toegangspunten gebruiken" (122) vanaf stap 8.



- Kijk op het toegangspunt zelf of in de gebruikershandleiding als u het wachtwoord van het toegangspunt wilt vaststellen.
- Als er geen toegangspunten worden gevonden, zelfs niet nadat u bij stap 2 [Vernieuwen] hebt gekozen om de lijst bij te werken, kiest u [Handmatige instellingen] om handmatig instellingen in te voeren voor het toegangspunt. Volg de instructies op het scherm en voer een SSID, beveiligingsinstellingen en een wachtwoord in.
- Wanneer u een toegangspunt waarmee u al verbonden bent gebruikt om verbinding te kunnen maken met een ander apparaat, wordt [*] weergegeven voor het wachtwoord bij stap 3. Als u hetzelfde wachtwoord wilt gebruiken, selecteert u [Volgende] (druk op de knoppen [▲][▼] of draai aan de knop [OK]) en drukt u op de knop [OK].

Eerdere toegangspunten

U kunt automatisch opnieuw verbinding maken met een eerder toegangspunt als u stap 4 volgt bij "WPS-compatibele toegangspunten gebruiken" (122).

- Om verbinding te maken met een apparaat via een toegangspunt, controleert u eerst of het doelapparaat al verbonden is met het toegangspunt. Doorloop vervolgens de procedure bij "WPS-compatibele toegangspunten gebruiken" (122) vanaf stap 8.
- Als u een ander toegangspunt wilt, selecteert u [Ander netwerk] in het scherm dat getoond wordt nadat een verbinding tot stand is gebracht. Vervolgens volgt u de procedure bij "WPS-compatibele toegangspunten gebruiken" (122) vanaf stap 5 of de procedure bij "Verbinding maken met toegangspunten in de lijst" (124) vanaf stap 2.

Vóór gebruik

Basishandleiding

Handleiding voor gevorderden

Basishandleidingen van de camera

Auto-modus/modus Hybride automatisch

Andere opnamestanden

P-modus

Tv-, Av- en M-modus

Afspeelmodus

Draadloze functies

Menu Instellingen

Accessoires

Bijlage

Index



Beelden verzenden naar een geregistreerde webservice

Webservices registreren

Gebruik een smartphone of computer om de camera toe te voegen aan webservices die u wilt gebruiken.

- Een smartphone of computer met browser en internettoegang is nodig om de camera-instellingen voor CANON iMAGE GATEWAY en andere webservices in te voeren.
- Raadpleeg de CANON iMAGE GATEWAY-website voor meer informatie over de browservereisten (Microsoft Internet Explorer, enzovoort), inclusief instellingen en versiegegevens.
- Voor informatie over landen en regio's waar CANON iMAGE GATEWAY beschikbaar is, raadpleegt u de website van Canon (<http://www.canon.com/cig/>).
- U moet een account hebben bij andere webservices dan CANON iMAGE GATEWAY als u deze wilt gebruiken. Voor meer informatie gaat u naar de website van elke webservice die u wilt registreren.
- Mogelijk worden kosten in rekening gebracht voor een internetverbinding en het gebruik van een toegangspunt.



- U kunt ook handleidingen voor CANON iMAGE GATEWAY downloaden.

CANON iMAGE GATEWAY registreren

Koppel de camera en CANON iMAGE GATEWAY door CANON iMAGE GATEWAY toe te voegen als bestemmingswebservice op de camera. U moet een e-mailadres invoeren dat u op uw computer of smartphone gebruikt om een meldingsbericht te kunnen ontvangen voor het voltooiën van de koppelingsinstellingen.

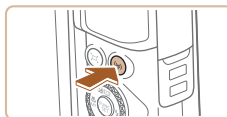

1 Open het Wi-Fi-menu.

- Druk op de knop [Wi-Fi].

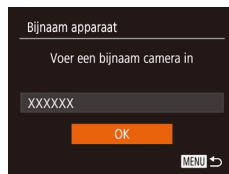

- Nadat het scherm [Bijnaam apparaat] wordt weergegeven, drukt u op de knoppen [▲][▼] of draait u aan de knop [OK] om [OK] te selecteren. Vervolgens drukt u op de knop [OK].



2 Selecteer [Cloud].

- Druk op de knoppen [▲][▼][◀][▶] of draai aan de knop [OK] om [Cloud] te selecteren. Druk vervolgens op de knop [OK].



3 Ga akkoord met de overeenkomst zodat u een e-mailadres kunt invoeren.

- Lees de overeenkomst die wordt weergegeven en druk op de knoppen [◀][▶] of draai aan de knop [OK] om [Akkoord] te selecteren. Druk vervolgens op de knop [OK].

Vóór gebruik

Basishandleiding

Handleiding voor gevorderden

Basishandelingen van de camera

Auto-modus/modus Hybride automatisch

Andere opnamestanden

P-modus

Tv-, Av- en M-modus

Af speelmodus

Draadloze functies

Menu Instellingen

Accessoires

Bijlage

Index





4 Maak verbinding met een toegangspunt.

- Maak verbinding met het toegangspunt zoals wordt beschreven bij stap 5–7 van “WPS-compatibele toegangspunten gebruiken” (122) of stap 2–4 van “Verbinding maken met toegangspunten in de lijst” (124).

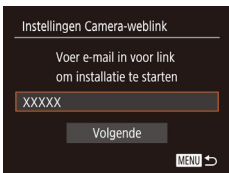

5 Voer uw e-mailadres in.

- Zodra de camera is verbonden met CANON iMAGE GATEWAY via het toegangspunt, wordt een scherm weergegeven waarin u een e-mailadres kunt invoeren.
- Voer uw e-mailadres in, druk op de knoppen [▲][▼] of draai aan de knop [●] om [Volgende] te selecteren en druk vervolgens op de knop [⊞].



6 Voer een viercijferig nummer in.

- Voer een zelfgekozen viercijferig nummer in, druk op de knoppen [▲][▼] of draai aan de knop [●] om [Volgende] te selecteren en druk vervolgens op de knop [⊞].
- U hebt dit getal van vier cijfers later nodig als u in stap 8 een koppeling met CANON iMAGE GATEWAY instelt.

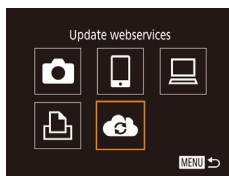

7 Controleer of u het meldingsbericht hebt ontvangen.

- Zodra de gegevens naar CANON iMAGE GATEWAY zijn verzonden, ontvangt u een bericht via het e-mailadres dat u bij stap 5 hebt ingevoerd.
- Druk op [⊞] in het volgende scherm, dat aangeeft dat de melding is verzonden.
- [☁] verandert nu in [☁].

8 Open de pagina in het meldingsbericht en voltooi de koppelingsinstellingen voor de camera.

- Ga vanaf een computer of smartphone naar de pagina waarnaar wordt verwezen in het meldingsbericht.
- Volg de instructies op de pagina met koppelingsinstellingen voor de camera om de instellingen te voltooien.

9 Voltooi de CANON iMAGE GATEWAY-instellingen op de camera.

- Druk op de knoppen [▲][▼][◀][▶] of draai aan de knop [●] om [☁] te selecteren. Druk vervolgens op de knop [⊞].
- [1] (134) en CANON iMAGE GATEWAY zijn nu toegevoegd als bestemmingen.
- U kunt indien nodig andere webservices toevoegen. Volg in dat geval de instructies vanaf stap 2 in “Andere webservices registreren” (128).

Vóór gebruik

Basishandleiding

Handleiding voor gevorderden

Basishandleidingen van de camera

Auto-modus/modus Hybride automatisch

Andere opnamestanden

P-modus

Tv-, Av- en M-modus

Afspeelmodus

Draadloze functies

Menu Instellingen

Accessoires

Bijlage

Index





- Controleer eerst of de e-mailtoepassing op uw computer of smartphone niet zo is geconfigureerd dat e-mail van relevante domeinen wordt geblokkeerd. Als dat wel het geval is, kunt u het meldingsbericht mogelijk niet ontvangen.



- U kunt de bijnaam van de camera ook wijzigen op het scherm in stap 1 (126).
- Zodra u verbinding hebt gemaakt met apparaten via het Wi-Fi-menu, worden recente bestemmingen als eerste vermeld wanneer u het menu opent. Druk op de knoppen [◀][▶] om het scherm voor apparaatselectie te openen. Configureer vervolgens de instelling.

Andere webservices registreren

U kunt ook andere webservices naast CANON iMAGE GATEWAY toevoegen aan de camera.



1 Meld u aan bij CANON iMAGE GATEWAY en open de pagina met koppelingsinstellingen van de camera.

- Ga op een computer of smartphone naar <http://www.canon.com/cig/> om naar CANON iMAGE GATEWAY te gaan.



2 Stel de webservice in die u wilt gebruiken.

- Open op de computer of smartphone het scherm met instellingen voor de webservice.
- Volg de instructies op het scherm om de instellingen te voltooien voor de webservices die u wilt gebruiken.



- Als geconfigureerde instellingen worden gewijzigd, voert u deze stappen nogmaals uit om de camera-instellingen bij te werken.

3 Selecteer [Wi-Fi].

- Druk op de knop [Wi-Fi].
- Druk op de knoppen [▲][▼][◀][▶] of draai aan de knop [Wi-Fi] om [Wi-Fi] te selecteren. Druk vervolgens op de knop [OK].
- De instellingen voor de webservice zijn nu bijgewerkt.

Beelden uploaden naar webservices



1 Open het Wi-Fi-menu.

- Druk op de knop [Wi-Fi].

2 Kies de bestemming.

- Kies het pictogram van de webservice waarmee u verbinding wilt maken (druk op de knoppen [▲][▼][◀][▶] of draai aan de knop [Wi-Fi]) en druk vervolgens op de knop [OK].
- Als meerdere ontvangers of opties om te delen worden gebruikt voor een webservice, kiest u het gewenste item op het scherm [Ontvanger selecteren] (druk op de knoppen [▲][▼] of draai aan de knop [Wi-Fi]) en vervolgens drukt u op de knop [OK].

Vóór gebruik
Basishandleiding
Handleiding voor gevorderden
Basishandleidingen van de camera
Auto-modus/modus Hybride automatisch
Andere opnamestanden
P-modus
Tv-, Av- en M-modus
Afspelmodus
Draadloze functies
Menu Instellingen
Accessoires
Bijslage
Index

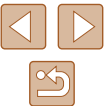



3 Verzend een beeld.

- Druk op de knoppen [▲][▼][◀][▶] om [Select. en verz.] te selecteren en druk vervolgens op de knop [⊕].
- Druk op de knoppen [▲][▼] of draai aan de knop [⊕] om [Select.] te selecteren. Druk vervolgens op de knop [⊕].
- Druk op de knoppen [▲][▼][◀][▶] of draai aan de knop [⊕] om een beeld te selecteren dat u wilt verzenden. Druk op de knop [⊕] om het als geselecteerd te markeren ([✓]) en druk vervolgens op de knop [MENU].
- Druk op de knoppen [◀][▶] of draai aan de knop [⊕] om [OK] te selecteren. Druk vervolgens op de knop [⊕].
- Druk op de knoppen [◀][▶] of draai aan de knop [⊕] om [Verzenden] te selecteren. Druk vervolgens op de knop [⊕].
- Wanneer u uploadt naar YouTube, leest u de servicevoorwaarden, kiest u [Akkoord] en drukt u op de knop [⊕].
- Wanneer [OK] wordt weergegeven nadat het beeld is verzonden, drukt u op de knop [⊕] om terug te keren naar het afspeelscherm.



- Om verbinding te kunnen maken moet in de camera een geheugenkaart met opgeslagen beelden zitten.
- U kunt ook meerdere beelden in een keer verzenden, het formaat van beelden wijzigen en opmerkingen toevoegen voordat u beelden verzendt (132).
- U kunt het huidige beeld verzenden door [Dit beeld verz.] te kiezen op het scherm bij stap 3.
- Als u beelden die u naar CANON iMAGE GATEWAY hebt geüpload wilt weergeven op een smartphone, kunt u de speciale app Canon Online Photo Album proberen. Download en installeer de app Canon Online Photo Album voor iPhones of iPads uit de App Store of voor Android-apparaten van Google Play.

Beelden draadloos afdrucken met een verbonden printer

Verbind de camera als volgt met een printer via Wi-Fi. Deze stappen leggen uit hoe u de camera als toegangspunt kunt gebruiken, maar u kunt ook een bestaand toegangspunt gebruiken (119).

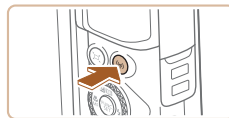

1 Open het Wi-Fi-menu.

- Druk op de knop [Ⓜ].

2 Selecteer [📄].

- Druk op de knoppen [▲][▼][◀][▶] of draai aan de knop [⊕] om [📄] te selecteren. Druk vervolgens op de knop [⊕].



3 Kies [Apparaat toevoegen].

- Druk op de knoppen [▲][▼] of draai aan de knop [⊕] om [Apparaat toevoegen] te selecteren en druk vervolgens op de knop [⊕].



- De SSID en het wachtwoord van de camera worden weergegeven.



Vóór gebruik

Basishandleiding

Handleiding voor gevorderden

Basishandleidingen van de camera

Auto-modus/modus Hybride automatisch

Andere opnamestanden

P-modus

Tv-, Av- en M-modus

Afspeelmodus

Draadloze functies

Menu Instellingen

Accessoires

Bijlage

Index





4 Laat de printer verbinding maken met het netwerk.

- Kies in het menu met Wi-Fi-instellingen van de printer de SSID (netwerknaam) die op de camera wordt weergegeven om de verbinding tot stand te brengen.
- Voer in het wachtwoordveld het wachtwoord in dat wordt weergegeven op de camera.



5 Selecteer de printer.

- Kies de naam van de printer (druk op de knoppen [▲][▼] of draai aan de knop [⊙]) en druk daarna op de knop [⊙].

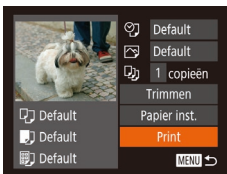

6 Selecteer een beeld om af te drukken.

- Druk op de knoppen [◀][▶] of draai aan de knop [⊙] om een beeld te selecteren.
- Druk op de knop [⊙], kies [⏏] en druk nogmaals op de knop [⊙].
- Druk op de knoppen [▲][▼] of draai aan de knop [⊙] om [Print] te selecteren. Druk vervolgens op de knop [⊙].
- Zie "Beelden afdrukken" (157) voor gedetailleerde instructies voor afdrukken.
- Om de verbinding te beëindigen, drukt u op de knop [⏏]. Selecteer in het bevestigingsscherm [OK] (druk op de knoppen [◀][▶] of draai aan de knop [⊙]) en druk daarna op de knop [⊙].



- Om verbinding te kunnen maken moet in de camera een geheugenkaart met opgeslagen beelden zitten.
- Zodra u verbinding hebt gemaakt met apparaten via het Wi-Fi-menu, worden recente bestemmingen als eerste vermeld wanneer u het Wi-Fi-menu opent. U kunt eenvoudig opnieuw verbinding maken door op de knoppen [▲][▼] te drukken om het apparaat te kiezen en vervolgens op de knop [⊙] te drukken. Als u een nieuw apparaat wilt toevoegen, opent u het scherm voor apparaatselectie door op de knoppen [◀][▶] te drukken en vervolgens de instelling te configureren.
- Als u liever geen recente doelapparaten wilt weergegeven, kiest u MENU (129) > tabblad [⏏] > [Inst. draadloze communicatie] > [Instellingen Wi-Fi] > [Doelhistorie] > [Uit].
- Om verbinding te maken zonder dat u bij stap 4 een wachtwoord moet invoeren, kiest u MENU (129) > tabblad [⏏] > [Inst. draadloze communicatie] > [Instellingen Wi-Fi] > [Wachtwoord] > [Uit]. [Wachtwoord] wordt niet meer weergegeven op het SSID-scherm (in stap 3).
- Om een ander toegangspunt te gebruiken, volgt u stap 3-4 bij "Een ander toegangspunt gebruiken" (119).

Vóór gebruik
Basishandleiding
Handleiding voor gevorderden
Basishandelingen van de camera
Auto-modus/modus Hybride automatisch
Andere opnamestanden
P-modus
Tv-, Av- en M-modus
Afspeelmodus
Draadloze functies
Menu Instellingen
Accessoires
Bijlage
Index

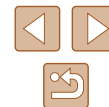

Beelden naar een andere camera verzenden

U kunt als volgt twee camera's via Wi-Fi verbinden en beelden tussen de twee camera's verzenden.

- Er kan alleen via Wi-Fi verbinding worden gemaakt met camera's van Canon die Wi-Fi ondersteunen. U kunt alleen verbinding maken met een camera van Canon die Wi-Fi-compatibel is, ongeacht of deze camera FlashAir-/Eye-Fi-kaarten ondersteunt.



1 Open het Wi-Fi-menu.

- Druk op de knop [Wi-Fi].



2 Selecteer [Camera].

- Druk op de knoppen [Up][Down][Left][Right] of draai aan de knop [OK] om [Camera] te selecteren. Druk vervolgens op de knop [OK].



3 Kies [Apparaat toevoegen].

- Druk op de knoppen [Up][Down] of draai aan de knop [OK] om [Apparaat toevoegen] te selecteren en druk vervolgens op de knop [OK].
- Volg stap 1–3 ook op de doelcamera.
- Er wordt informatie over de verbinding met de camera toegevoegd als [Verbinding op doel-camera starten] wordt weergegeven op beide camera'schermen.



4 Verzend een beeld.

- Druk op de knoppen [Up][Down][Left][Right] om [Select. en verz.] te selecteren en druk vervolgens op de knop [OK].
- Druk op de knoppen [Up][Down] of draai aan de knop [OK] om [Select.] te selecteren. Druk vervolgens op de knop [OK].
- Druk op de knoppen [Up][Down][Left][Right] of draai aan de knop [OK] om een beeld te selecteren dat u wilt verzenden. Druk op de knop [OK] om het als geselecteerd te markeren ([✓]) en druk vervolgens op de knop [MENU].
- Druk op de knoppen [Left][Right] of draai aan de knop [OK] om [OK] te selecteren. Druk vervolgens op de knop [OK].
- Druk op de knoppen [Left][Right] of draai aan de knop [OK] om [Verzenden] te selecteren. Druk vervolgens op de knop [OK].
- Nadat het beeld is verzonden, wordt [Transfer gereed] weergegeven en wordt het scherm voor beeldoverdracht opnieuw weergegeven.
- Om de verbinding te beëindigen, drukt u op de knop [MENU]. Selecteer in het bevestigingsscherm [OK] (druk op de knoppen [Left][Right] of draai aan de knop [OK]) en druk daarna op de knop [OK].

Vóór gebruik
Basishandleiding
Handleiding voor gevorderden
Basishandleidingen van de camera
Auto-modus/modus Hybride automatisch
Andere opnamestanden
P-modus
Tv-, Av- en M-modus
Afspeelmodus
Draadloze functies
Menu Instellingen
Accessoires
Bijlage
Index

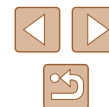



- Om verbinding te kunnen maken moet er een geheugenkaart in de camera zitten.
- Zodra u verbinding hebt gemaakt met apparaten via het Wi-Fi-menu, worden recente bestemmingen als eerste vermeld wanneer u het Wi-Fi-menu opent. U kunt eenvoudig opnieuw verbinding maken door op de knoppen [▲][▼] te drukken om het apparaat te kiezen en vervolgens op de knop [⊞] te drukken. Als u een nieuw apparaat wilt toevoegen, opent u het scherm voor apparaatselectie door op de knoppen [◀][▶] te drukken en vervolgens de instelling te configureren.
- Als u liever geen recente doelapparaten wilt weergeven, kiest u MENU (29) > tabblad [⏏] > [Inst. draadloze communicatie] > [Instellingen Wi-Fi] > [Doelhistorie] > [Uit].
- U kunt ook meerdere beelden in een keer verzenden en de beeldresolutie wijzigen voordat u verzendt (132).
- U kunt het huidige beeld verzenden door [Dit beeld verz.] te kiezen op het scherm bij stap 4.

Opties voor het verzenden van beelden

U kunt meerdere beelden selecteren om in een keer te verzenden en de pixelinstelling voor het opnemen van beelden (het formaat) wijzigen voordat u verzendt. Met sommige webservices is het ook mogelijk om opmerkingen toe te voegen aan de beelden die u wilt verzenden.

Meerdere beelden verzenden

Op het scherm voor beeldoverdracht kunt u een reeks beelden selecteren om te verzenden of alleen beelden verzenden die als favoriet zijn gemarkeerd.



1 Kies [Select. en verz.].

- Druk op het scherm voor beeldoverdracht op de knoppen [◀][▶] om [Select. en verz.] te kiezen en druk daarna op de knop [⊞].

2 Selecteer een selectiemethode.

- Druk op de knoppen [▲][▼] of draai aan de knop [⊞] om een selectiemethode te kiezen.

Vóór gebruik

Basishandleiding

Handleiding voor gevorderden

Basishandelingen van de camera

Auto-modus/modus Hybride automatisch

Andere opnamestanden

P-modus

Tv-, Av- en M-modus

Afspelmodus

Draadloze functies

Menu Instellingen

Accessoires

Bijlage

Index

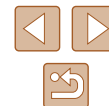

Een reeks selecteren

1 Selecteer [Select. reeks].

- Volg stap 2 bij “Meerdere beelden verzenden” (132), kies [Select. reeks] en druk op de knop [OK].

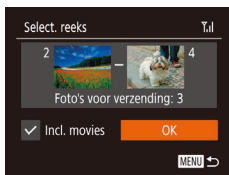

2 Selecteer de beelden.

- Voer de stappen 2–3 in “Een reeks selecteren” (97) uit om beelden op te geven.
- Als u films wilt toevoegen, drukt u op de knoppen [▲][▼][◀][▶] om [Incl. movies] te selecteren en vervolgens drukt u op de knop [OK] om de optie als geselecteerd te markeren (✓).
- Druk op de knoppen [▲][▼][◀][▶] om [OK] te kiezen en druk vervolgens op de knop [OK].

3 Verzend de beelden.

- Druk op de knoppen [◀][▶] of draai aan de knop [OK] om [Verzenden] te selecteren. Druk vervolgens op de knop [OK].

Favoriete foto's verzenden

Alleen beelden verzenden die gemarkeerd zijn als favoriet (101).

1 Selecteer [Favoriete foto's].

- Volg stap 2 bij “Meerdere beelden verzenden” (132), kies [Favoriete foto's] en druk op de knop [OK].
- Er wordt een scherm voor de selectie van favoriete beelden weergegeven. Als u een beeld uit de selectie wilt halen, selecteert u het beeld en drukt u op de knop [OK] om [✓] te verwijderen.

- Druk op de knop [MENU].
- Druk op de knoppen [◀][▶] of draai aan de knop [OK] om [OK] te selecteren. Druk vervolgens op de knop [OK].

2 Verzend de beelden.

- Druk op de knoppen [◀][▶] of draai aan de knop [OK] om [Verzenden] te selecteren. Druk vervolgens op de knop [OK].



- In stap 1 is [Favoriete foto's] alleen beschikbaar als u foto's hebt gemarkeerd als favoriet.

Opmerkingen over het verzenden van beelden

- Afhankelijk van de eigenschappen van het netwerk dat u gebruikt, kan het lang duren om films te verzenden. Houd het batterijniveau van de camera in het oog.
- Webservices kunnen het aantal beelden dat of de lengte van films die u kunt versturen beperken.
- Voor films die u niet comprimeert (106), wordt een apart, gecomprimeerd bestand verzonden in plaats van het originele bestand. Houd er rekening mee dat dit het verzenden kan vertragen en dat het bestand alleen wordt verzonden wanneer er genoeg ruimte voor is op de geheugenkaart.
- Houd er rekening mee dat wanneer u films verzendt naar smartphones, de ondersteunde beeldkwaliteit kan variëren afhankelijk van de smartphone. Raadpleeg de handleiding van de smartphone voor meer informatie.
- Op het scherm wordt de sterkte van het draadloze signaal aangegeven met de volgende pictogrammen. [Signal strength icon] hoog, [Signal strength icon] normaal, [Signal strength icon] laag, [Signal strength icon] zwak
- Afbeeldingen verzenden naar webservices kost minder tijd wanneer u beelden opnieuw verzendt die al eerder zijn verzonden en die nog op de CANON iMAGE GATEWAY-server staan.

Vóór gebruik
Basishandleiding
Handleiding voor gevorderden
Basishandelingen van de camera
Auto-modus/modus Hybride automatisch
Andere opnamestanden
P-modus
Tv-, Av- en M-modus
Af speelmodus
Draadloze functies
Menu Instellingen
Accessoires
Bijlage
Index



Het aantal opnamepixels kiezen (beeldgrootte)

Kies op het scherm voor beeldoverdracht [F] door op de knoppen [▲][▼] te drukken. Druk daarna op de knop [M]. Op het getoonde scherm kiest u de opnamepixelinstelling (beeldformaat) door op de knoppen [▲][▼] te drukken. Druk vervolgens op de knop [M].

- Als u beelden met het oorspronkelijke formaat wilt verzenden, selecteert u [Nee] als optie voor het wijzigen van het formaat.
- Als u [M2] selecteert, wordt het formaat van beelden die groter zijn dan het geselecteerde formaat, gewijzigd voordat ze worden verzonden.
- De grootte van films kan niet worden aangepast.



- Het beeldformaat kan ook worden geconfigureerd in MENU (29) > tabblad [F] > [Inst. draadloze communicatie] > [Instellingen Wi-Fi] > [Vergr./verkl. voor versturen].

Opmerkingen toevoegen

U kunt met de camera opmerkingen toevoegen aan beelden die u naar e-mailadressen, sociale netwerkservices en dergelijke verzendt. Hoeveel ruimte u voor uw opmerkingen hebt, is afhankelijk van de webservice.



1 Open het scherm om opmerkingen toe te voegen.

- Kies op het scherm voor beeldoverdracht [F] door op de knoppen [▲][▼][◀][▶] te drukken. Druk daarna op de knop [M].

2 Voeg een opmerking toe (30).

3 Verzend het beeld.



- Wanneer u geen opmerking hebt ingevoerd, wordt automatisch de opmerking verzonden die in CANON iMAGE GATEWAY is ingesteld.
- U kunt ook meerdere beelden van een opmerking voorzien voordat u ze verzendt. Dezelfde opmerking wordt toegevoegd aan alle beelden die samen worden verzonden.

Beelden automatisch verzenden (beeldsynchronisatie)

Beelden op de geheugenkaart die nog niet zijn overgezet kunnen ook naar een computer of webservices worden verzonden via CANON iMAGE GATEWAY.

Houd er rekening mee dat beelden niet alleen naar webservices kunnen worden verzonden.

Voordat u begint

De camera voorbereiden

Registreer [F] als de bestemming. Op de doelcomputer installeert en configureert u Image Transfer Utility, gratis software die compatibel is met Beeldsynchronisatie.



1 Voeg [F] toe als bestemming.

- Voeg [F] toe als bestemming, zoals wordt beschreven bij "CANON iMAGE GATEWAY registreren" (126).
- Als u een webservice wilt opnemen als bestemming, meldt u zich aan bij CANON iMAGE GATEWAY (126), selecteert u uw cameramodel, gaat u naar het instellingscherm voor webservices en selecteert u de doelwebservice in de instellingen voor Beeldsynchronisatie. Raadpleeg de Help van CANON iMAGE GATEWAY voor meer informatie.

Vóór gebruik

Basishandleiding

Handleiding voor gevorderden

Basishandleidingen van de camera

Auto-modus/modus Hybride automatisch

Andere opnamestanden

P-modus

Tv-, Av- en M-modus

Afspeelmodus

Draadloze functies

Menu Instellingen

Accessoires

Bijlage

Index



2 Kies het type beelden dat u wilt verzenden (alleen wanneer u ook films verzendt).

- Druk op de knop [MENU] en kies [Inst. draadloze communicatie] op het tabblad [FT]. Kies vervolgens [Instellingen Wi-Fi] (129).
- Druk op de knoppen [▲][▼] om [Beeldsync.] te selecteren en druk vervolgens op de knoppen [◀][▶] om [Foto's/films] te selecteren.

De computer voorbereiden

Installeer en configureer de software op de doelcomputer.



1 Installeer Image Transfer Utility.

- Installeer Image Transfer Utility op een computer met internetverbinding (155) volgens stap 1–2 van “CameraWindow installeren” (120).
- Image Transfer Utility kan ook worden gedownload via de pagina met instellingen voor beeldsynchronisatie van CANON iMAGE GATEWAY (126).

2 Registreer de camera.

- Windows: klik met de rechtermuisknop in de taakbalk op [] en klik op [Add new camera/Nieuwe camera toevoegen].
- Mac OS: klik in de menubalk op [] en klik vervolgens op [Add new camera/Nieuwe camera toevoegen].
- Er wordt een lijst weergegeven met camera's die zijn gekoppeld aan CANON iMAGE GATEWAY. Kies de camera waar u beelden vandaan wilt sturen.

- Zodra de camera is geregistreerd en de computer gereed is om beelden te ontvangen, wordt het pictogram gewijzigd in [].

Beelden verzenden

Beelden die worden verzonden vanaf de camera, worden automatisch opgeslagen op de computer.

Als de computer waarnaar u beelden wilt verzenden is uitgeschakeld, worden de beelden tijdelijk op de CANON iMAGE GATEWAY-server opgeslagen. Opgeslagen beelden worden regelmatig gewist. Zorg er daarom voor dat u de computer aanzet en de beelden opslaat.

1 Verzend de beelden.

- Volg stap 1–2 bij “Beelden uploaden naar webservices” (128) en selecteer [].
- Bij verzonden beelden wordt een pictogram [] geplaatst.

2 Beelden opslaan op de computer.

- Beelden worden automatisch op de computer opgeslagen wanneer u deze aanzet.
- Beelden worden automatisch verzonden naar webservices vanaf de CANON iMAGE GATEWAY-server, zelfs als de computer is uitgeschakeld.



- Gebruik tijdens het verzenden van beelden een volledig opgeladen batterij.

Vóór gebruik

Basishandleiding

Handleiding voor gevorderden

Basishandleidingen van de camera

Auto-modus/modus Hybride automatisch

Andere opnamestanden

P-modus

Tv-, Av- en M-modus

Afspelmodus

Draadloze functies

Menu Instellingen

Accessoires

Bijlage

Index

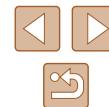



- Zelfs als beelden met een andere methode op de computer zijn geïmporteerd, worden alle beelden naar de computer verzonden die niet via CANON iMAGE GATEWAY naar de computer zijn verzonden.
- Het verzenden wordt sneller uitgevoerd als de bestemming op een computer is op hetzelfde netwerk als de camera, omdat beelden worden verzonden via het toegangspunt in plaats van via CANON iMAGE GATEWAY. Beelden die worden opgeslagen op de computer worden verzonden naar CANON iMAGE GATEWAY, daarom dient de computer verbonden te zijn met internet.

Beelden die via Beeldsynchronisatie zijn verzonden weergeven op een smartphone

Als u de app Canon Online Photo Album (Canon OPA) installeert, kunt u met uw smartphone beelden bekijken en downloaden die via Beeldsynchronisatie zijn verzonden terwijl ze tijdelijk zijn opgeslagen op de CANON iMAGE GATEWAY-server.

Schakel ter voorbereiding op de volgende manier smartphonetoegang in.

- Controleer of u de instellingen hebt uitgevoerd die worden beschreven in "De computer voorbereiden" (135).
- Download en installeer de app Canon Online Photo Album voor iPhones of iPads uit de App Store of voor Android-apparaten van Google Play.
- Meld u aan bij CANON iMAGE GATEWAY (126), selecteer uw cameramodel, ga naar het instellingenscherf voor webservices en schakel weergeven en downloaden vanaf een smartphone in in de instellingen voor Beeldsynchronisatie. Raadpleeg de Help van CANON iMAGE GATEWAY voor meer informatie.



- Als beelden die tijdelijk op de CANON iMAGE GATEWAY-server zijn opgeslagen eenmaal zijn verwijderd, kunnen ze niet meer worden weergegeven.
- Beelden die u hebt verzonden voordat u het weergeven en downloaden op een smartphone hebt ingeschakeld in de instellingen voor Beeldsynchronisatie, zijn niet op deze manier toegankelijk.



- Raadpleeg de Help bij Canon Online Photo Album voor instructies voor Canon Online Photo Album.

Een smartphone gebruiken om camerabeelden te bekijken en de camera te bedienen

Met de speciale smartphoneapp Camera Connect kunt u het volgende doen.

- Door beelden op de smartphone bladeren en ze op de smartphone opslaan
- Beelden geotaggen tijdens het maken van opnamen (136)
- De camera op afstand bedienen met een smartphone (138)



- Om beelden op de smartphone te kunnen bekijken, moeten vooraf privacyinstellingen worden geconfigureerd (117, 139).

Beelden voorzien van geotags tijdens het maken van opnamen

De foto's en films die u maakt, kunnen worden voorzien van een geotag met behulp van GPS-informatie (zoals breedtegraad, lengtegraad en hoogte) van een smartphone met ingeschakelde Bluetooth-functie. U kunt de vastgelegde GPS-informatie op de camera bekijken (189). Met de software (155) kunt u ook de locaties op een kaart bekijken. De foto's en films worden eraanast weergegeven.

1 Breng een verbinding tussen de camera en de smartphone tot stand via Bluetooth (113).

2 Kies [GPS-instellingen].

- Druk op de knop [MENU], selecteer [GPS-instellingen] op het tabblad [T] en druk daarna op de knop [G].



Vóór gebruik

Basishandleiding

Handleiding voor gevorderden

Basishandleidingen van de camera

Auto-modus/modus Hybride automatisch

Andere opnamestanden

P-modus

Tv-, Av- en M-modus

Af speelmodus

Draadloze functies

Menu Instellingen

Accessoires

Bijlage

Index



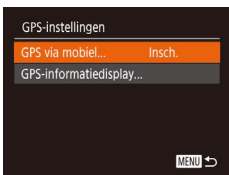

3 Configureer de instelling.

- Kies [GPS via mobiel...] en druk vervolgens op de knoppen [◀][▶] of draai aan de knop [⦿] om [Insch.] te kiezen.

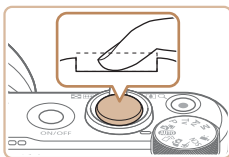

4 Maak de opname.

- De foto's en films die u opneemt, worden nu voorzien van een geotag met behulp van GPS-informatie van de smartphone. U kunt deze informatie controleren zoals beschreven in "GPS-informatieweergave" (89).
- De volgende keer wanneer u Camera Connect hebt geopend op uw smartphone, dient u voor de opname te controleren of de camera en smartphone via Bluetooth met elkaar zijn verbonden.



- Beelden worden op deze wijze niet van een geotag voorzien, tenzij Camera Connect geopend is.
- De GPS-informatie die aan uw film wordt toegevoegd, wordt aan het begin van de opname verkregen.
- GPS-informatie kan niet worden bijgewerkt, tenzij Wi-Fi is uitgeschakeld.
- De GPS-informatie die aan beelden wordt toegevoegd bij Live View-opnamen op afstand wordt aan het begin verkregen, wanneer u overschakelt naar een Wi-Fi-verbinding.
- Beelden worden mogelijk niet van een geotag voorzien indien u verbinding maakt via NFC of Bluetooth terwijl de camera is uitgeschakeld.
- Met behulp van de locatiegegevens die als geotag aan uw foto's of films zijn toegevoegd, kunnen andere mensen u herkennen of uw locatie bepalen. Wees voorzichtig als u deze beelden met anderen deelt, bijvoorbeeld als u beelden online plaatst waar vele anderen ze kunnen bekijken.



- Om de GPS-informatie te controleren die van de smartphone wordt verkregen, kiest u MENU (29) > tabblad [↑↑] > [GPS-instellingen] > [GPS-informatiedisplay].
- De GPS-verwervingsstatus wordt aangeduid met een van de volgende pictogrammen.
[GPS] aan het verkrijgen, [GPS] niet aan het verkrijgen

Vóór gebruik

Basishandleiding

Handleiding voor gevorderden

Basishandleidingen van de camera

Auto-modus/modus Hybride automatisch

Andere opnamestanden

P-modus

Tv-, Av- en M-modus

Afspeelmodus

Draadloze functies

Menu Instellingen

Accessoires

Bijlage

Index

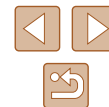

De camera op afstand bedienen met een smartphone

De camera bedienen via Wi-Fi

U kunt opnamen maken terwijl u een opnamescherm bekijkt op uw smartphone.



- Privacyinstellingen moeten van tevoren worden geconfigureerd om het weergeven van alle beelden vanaf de smartphone toe te staan (117).

1 Zet de camera vast.

- Om de camera stil te houden, plaatst u deze op een statief of neemt u andere maatregelen.

2 Sluit de camera en de smartphone aan (117).

- Kies [Ja] voor de privacy-instellingen.

3 Kies op afstand opnamen maken van livebeelden.

- Selecteer [Remote live view shooting/ Live opnamen maken op afstand] in Camera Connect op de smartphone.
- Zodra de camera klaar is voor Live View-opnamen maken op afstand, wordt een livebeeld van de camera weergegeven op de smartphone.
- Er wordt dan een bericht weergegeven op de camera en alle bedieningsfuncties worden uitgeschakeld. De ON/OFF-knop kan wel worden ingedrukt.

4 Maak de opname.

- Gebruik de smartphone om een opname te maken.



- Filmopnamen maken is niet beschikbaar.
- Scherpstellen kan langer duren.
- Het weergeven van het beeld en de timing van de sluiters kunnen mogelijk worden vertraagd, afhankelijk van de verbindingstatus.



- Eventuele schokkerige bewegingen die op de smartphone worden getoond en die het gevolg zijn van de verbindingkwaliteit, hebben geen invloed op vastgelegde beelden.
- Vastgelegde beelden worden niet overgebracht naar de smartphone. Gebruik de smartphone om door beelden te bladeren en vanaf de camera over te dragen.

De camera bedienen via Bluetooth

U kunt een smartphone met Bluetooth gebruiken om opnamen te maken op afstand en om van beeldweergave te wisselen.

Dit is handig als u tijdens het maken van opnamen snel verbinding wilt maken of het afspelen wilt bedienen terwijl u verbonden bent met een tv.

1 Bereid de camera voor.

- Stel de opnamemodus en de opnamefuncties op de camera in.
- Om de camera stil te houden tijdens de opname, plaatst u deze op een statief of neemt u andere maatregelen.

2 Sluit de camera en de smartphone aan (113).

- Controleer of de Bluetooth-verbinding tot stand is gebracht.

Vóór gebruik

Basishandleiding

Handleiding voor gevorderden

Basishandleidingen van de camera

Auto-modus/modus Hybride automatisch

Andere opnamestanden

P-modus

Tv-, Av- en M-modus

Af speelmodus

Draadloze functies

Menu Instellingen

Accessoires

Bijlage

Index



3 Kies de Bluetooth-afstandsbediening.

- Selecteer [Bluetooth remote controller/ Bluetooth-afstandsbediening] in Camera Connect op de smartphone.
- Het smartphonescherm verandert in een scherm voor afstandsbediening via Bluetooth.

4 Maak opnamen en wissel van beeld.

- Gebruik de smartphone om opnamen te maken in de opnamemodus en om van beeld te wisselen in de afspelstand.



- [Bluetooth remote controller/Bluetooth-afstandsbediening] is niet beschikbaar wanneer via Wi-Fi verbinding is gemaakt.



- U kunt de Bluetooth-verbindingstatus controleren door het icoontje op het scherm te raadplegen (113).

Wi-Fi-instellingen bewerken of wissen

U kunt Wi-Fi-instellingen als volgt bewerken of wissen.

Verbindingsinformatie bewerken



1 Open het Wi-Fi-menu en kies een apparaat dat u wilt bewerken.

- Druk op de knop [F7].
- Druk op de knoppen [▲][▼][◀][▶] of draai aan de knop [⊙] om het pictogram te selecteren van een apparaat dat u wilt bewerken. Druk vervolgens op de knop [⊙].



2 Kies [Apparaat bewerken].

- Druk op de knoppen [▲][▼] of draai aan de knop [⊙] om [Apparaat bewerken] te selecteren en druk vervolgens op de knop [⊙].



3 Kies het apparaat dat u wilt bewerken.

- Druk op de knoppen [▲][▼] of draai aan de knop [⊙] om het apparaat te selecteren dat u wilt bewerken. Druk vervolgens op de knop [⊙].

Vóór gebruik

Basishandleiding

Handleiding voor gevorderden

Basishandelingen van de camera

Auto-modus/modus Hybride automatisch

Andere opnamestanden

P-modus

Tv-, Av- en M-modus

Afspelmodus

Draadloze functies

Menu Instellingen

Accessoires

Bijlage

Index

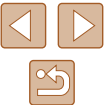

4 Kies het item dat u wilt bewerken.

- Druk op de knoppen [▲][▼] of draai aan de knop [⊙] om het item te selecteren dat u wilt bewerken. Druk vervolgens op de knop [⊙].
- Welke items u kunt wijzigen, hangt af van het apparaat of de service.

Configureerbare items	Verbinding				
					Web-services
[Bijnaam apparaat veranderen] (140)	<input type="radio"/>	<input type="radio"/>	<input type="radio"/>	<input type="radio"/>	–
[Instell. tonen] (117)	–	<input type="radio"/>	–	–	–
[Verbindingsinfo wissen] (140)	<input type="radio"/>	<input type="radio"/>	<input type="radio"/>	<input type="radio"/>	–

O : configureerbaar – : niet configureerbaar

De bijnaam van een apparaat wijzigen

U kunt de bijnaam van het apparaat (weergavenaam) die op de camera wordt weergegeven, wijzigen.



- Voer stap 4 bij “Verbindingsinformatie bewerken” (139) uit, kies [Bijnaam apparaat veranderen] en druk op de knop [⊙].
- Selecteer het invoerveld en druk op de knop [⊙]. Gebruik het toetsenbord op het scherm om een nieuwe bijnaam in te voeren (130).

Verbindingsinformatie wissen

U kunt verbindinginformatie (over apparaten waarmee u verbinding hebt gemaakt) als volgt wissen.

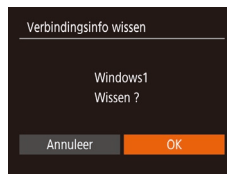

- Voer stap 4 bij “Verbindingsinformatie bewerken” (139) uit, kies [Verbindingsinfo wissen] en druk op de knop [⊙].
- Als [Wissen ?] verschijnt, drukt u op de knoppen [◀][▶] of draait u aan de knop [⊙] om [OK] te selecteren. Druk vervolgens op de knop [⊙].
- De verbindinginformatie wordt gewist.

Beelden opgeven die bekeken kunnen worden op smartphones

Geef aan of alle beelden op de geheugenkaart van de camera kunnen worden bekeken op smartphones die met de camera zijn verbonden.



- Kies [Instell. tonen] bij stap 4 van “Verbindingsinformatie bewerken” (139) en kies de gewenste optie.



- Voor Live View-opnamen maken op afstand selecteert u [Aan].

Vóór gebruik
Basishandleiding
Handleiding voor gevorderden
Basishandelingen van de camera
Auto-modus/modus Hybride automatisch
Andere opnamestanden
P-modus
Tv-, Av- en M-modus
Af speelmodus
Draadloze functies
Menu Instellingen
Accessoires
Bijlage
Index

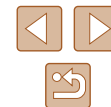

De bijnaam van de camera wijzigen

Verander de bijnaam van de camera (die wordt weergegeven op aangesloten apparaten) naar wens.



1 Selecteer [Inst. draadloze communicatie].

- Druk op de knop [MENU] en kies [Inst. draadloze communicatie] op het tabblad [f] (129).



2 Selecteer [Bijnaam].

- Druk op de knoppen [▲][▼] of draai aan de knop [OK] om [Bijnaam] te selecteren. Druk vervolgens op de knop [OK] (129).



3 Verander de bijnaam.

- Druk op de knop [OK] om het toetsenbord te openen (130) en voer vervolgens de bijnaam in.



- Er wordt een bericht weergegeven als de bijnaam die u invoert, met een symbool of spatie begint. Druk op de knop [OK] en voer een andere bijnaam in.
- U kunt de bijnaam ook veranderen vanuit het scherm [Bijnaam apparaat] dat wordt weergegeven bij de eerste keer dat u Wi-Fi gebruikt. Selecteer in dat geval het tekstvak, druk op de knop [OK] om het toetsenbord te openen en voer een nieuwe bijnaam in.

De standaardinstellingen voor Wi-Fi herstellen

Zet de standaardinstellingen van Wi-Fi terug als u niet meer eigenaar bent van de camera of als u deze weggooit.

Door de Wi-Fi-instellingen te resetten worden ook alle instellingen voor webservices gewist. Als u deze optie wilt gebruiken, moet u zeker weten dat u alle Wi-Fi-instellingen wilt resetten.



1 Selecteer [Inst. draadloze communicatie].

- Druk op de knop [MENU] en kies [Inst. draadloze communicatie] op het tabblad [f] (129).



2 Kies [Instellingen resetten].

- Druk op de knoppen [▲][▼] of draai aan de knop [OK] om [Instellingen resetten] te selecteren. Druk vervolgens op de knop [OK].

3 Herstel de standaardinstellingen.

- Druk op de knoppen [◀][▶] of draai aan de knop [OK] om [OK] te selecteren. Druk vervolgens op de knop [OK].
- De standaardinstellingen van Wi-Fi zijn nu gereset.



- Om andere standaardinstellingen te resetten (behalve Wi-Fi), kiest u [Camera resetten] op het tabblad [f] (149).

Vóór gebruik

Basishandleiding

Handleiding voor gevorderden

Basishandleidingen van de camera

Auto-modus/modus Hybride automatisch

Andere opnamestanden

P-modus

Tv-, Av- en M-modus

Afspeelmodus

Draadloze functies

Menu Instellingen

Accessoires

Bijlage

Index



Informatie wissen van apparaten die via Bluetooth zijn gekoppeld

Wis informatie over verbonden smartphones voordat u een andere smartphone koppelt.



1 Kies [Bluetooth-instellingen].

- Druk op de knop [MENU] en kies tabblad [↑↑] > [Inst. draadloze communicatie] > [Bluetooth-instellingen].

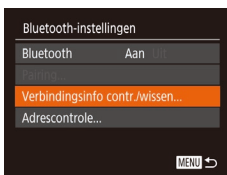

2 Kies [Verbindingsinfo contr./wissen].

- Kies [Verbindingsinfo contr./wissen] en druk vervolgens op de knop [⊙].



3 Wis de informatie.

- Druk in het scherm [Verbindingsinfo contr./wissen] op de knop [⊙].
- Nadat [Wis informatie over apparaten waarmee u verbonden bent] wordt weergegeven, drukt u op de knoppen [◀] [▶] of draait u aan de knop [⊙] om [OK] te kiezen. Druk vervolgens om de knop [⊙].

4 Wis de camera-informatie.

- Wis in het Bluetooth-instellingenmenu op de smartphone de camera-informatie die op de smartphone is geregistreerd.



Vóór gebruik

Basishandleiding

Handleiding voor gevorderden

Basishandelingen van de camera

Auto-modus/modus Hybride automatisch

Andere opnamestanden

P-modus

Tv-, Av- en M-modus

Afspelmodus

Draadloze functies

Menu Instellingen

Accessoires

Bijlage



Index



Menu Instellingen

Basisfuncties van de camera aanpassen voor meer gebruiksgemak

Basisfuncties van de camera aanpassen

Basisfuncties van de camera worden ingesteld op het tabblad  van het MENU (29). Voor meer gebruiksgemak kunt u handige en veelgebruikte functies naar wens aanpassen.

Camerageluiden dempen

U dempt camerageluiden en films als volgt.

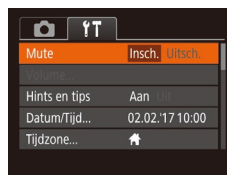

- Selecteer [Mute] en kies vervolgens [Insch.].



- U kunt de camerageluiden ook dempen door de knop **[MENU]** ingedrukt te houden terwijl u de camera inschakelt.
- Als u de camerageluiden dempt worden films afgespeeld zonder geluid (87). Om films weer af te spelen met geluid, drukt u op de knop **[▲]**. Pas het volume naar wens aan met de knoppen **[▲]**/**[▼]**.

Vóór gebruik

Basishandleiding

Handleiding voor gevorderden

Basishandleidingen van de camera

Auto-modus/modus Hybride automatisch

Andere opnamestanden

P-modus

Tv-, Av- en M-modus

Afspeelmodus

Draadloze functies

Menu Instellingen

Accessoires

Bijlage

Index



Het volume aanpassen

U past het volume van afzonderlijke camerageluiden als volgt aan.

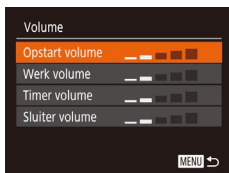

- Selecteer [Volume] en druk daarna op de knop [OK].
- Kies een item en druk daarna op de knoppen [◀][▶] om het volume aan te passen.

Hints en tips verbergen

Er verschijnen normaal gesproken hints en tips wanneer u items kiest in FUNC. (128) of MENU (129). U kunt deze informatie desgewenst uitschakelen.

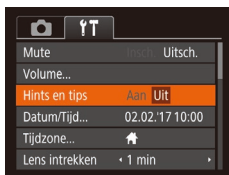

- Selecteer [Hints en tips] en selecteer vervolgens [Uit].

Datum en tijd

Wijzig de datum en tijd als volgt.



- Selecteer [Datum/Tijd] en druk vervolgens op de knop [OK].
- Druk op de knoppen [◀][▶] om een item te kiezen en wijzig vervolgens de instelling door op de knoppen [▲][▼] te drukken of aan de knop [OK] te draaien.

Wereldklok

Als u in het buitenland bent en wilt dat uw foto's de juiste lokale tijd en datum krijgen, moet u gewoon uw bestemming van tevoren registreren en naar die tijdzone overschakelen. Deze handige functie maakt het onnodig om de datum/tijd-instelling handmatig te wijzigen. Voordat u de wereldklok gebruikt, moet u de datum en tijd in uw tijdzone thuis instellen, zoals wordt beschreven in "De datum en tijd instellen" (119).

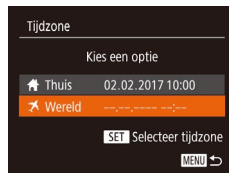

1 Geef uw bestemming op.

- Selecteer [Tijdzone] en druk vervolgens op de knop [OK].
- Druk op de knoppen [▲][▼] of draai aan de knop [OK] om [X Wereld] te kiezen. Druk vervolgens op de knop [OK].
- Druk op de knoppen [◀][▶] om de bestemming te selecteren.
- Om de zomertijd in te stellen (normale tijd plus 1 uur), kiest u [DST] door op de knoppen [▲][▼] te drukken of door aan de knop [OK] te draaien. Kies vervolgens [DST] door op de knoppen [◀][▶] te drukken.
- Druk op de knop [OK].

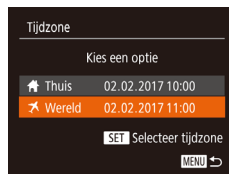

2 Schakel over naar de tijdzone van uw bestemming.

- Druk op de knoppen [▲][▼] of draai aan de knop [OK] om [X Wereld] te kiezen. Druk vervolgens op de knop [MENU].
- [X] verschijnt nu op het opnamescherm (170).

Vóór gebruik

Basishandleiding

Handleiding voor gevorderden

Basishandleidingen van de camera

Auto-modus/modus Hybride automatisch

Andere opnamestanden

P-modus

Tv-, Av- en M-modus

Af speelmodus

Draadloze functies

Menu Instellingen

Accessoires

Bijlage

Index

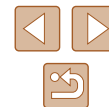



- Als u in de modus [X] de datum of tijd wijzigt (120), worden de datum en tijd voor de optie [Thuis] automatisch bijgewerkt.

Timing voor het intrekken van de lens

Nadat u op de knop [▶] hebt gedrukt in de opnamemodus (125) wordt om veiligheidsredenen na ongeveer een minuut de lens ingetrokken. Als u wilt dat de lens direct wordt ingetrokken nadat u op de knop [▶] drukt, stelt u de tijdsduur voor het intrekken in op [0 sec.].



- Selecteer [Lens intrekken] en selecteer vervolgens [0 sec.].

Eco-modus gebruiken

Met deze functie kunt u batterijvermogen sparen in de opnamemodus. Wanneer de camera niet in gebruik is, wordt het scherm snel donker om het batterijverbruik te beperken.



1 Configureer de instelling.

- Kies [Eco-modus] en kies vervolgens [Aan].
- [ECO] verschijnt nu op het opnamescherm (170).
- Het scherm wordt donkerder wanneer de camera gedurende ongeveer twee seconden niet wordt gebruikt. Daarna gaat het scherm na ongeveer tien seconden uit. De camera wordt na ongeveer drie minuten inactiviteit uitgeschakeld.

2 Maak de opname.

- Als het scherm is uitgeschakeld maar de lens nog niet is ingetrokken, kunt u het scherm weer inschakelen en gereedmaken voor het maken van opnamen door de ontspanknop half in te drukken.

De spaarstand aanpassen

U kunt desgewenst de timing voor het automatisch uitschakelen van de camera en het scherm (respectievelijk Automatisch Uit en Display uit) aanpassen (126).

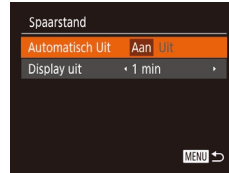

- Selecteer [Spaarstand] en druk daarna op de knop [▶].
- Nadat u een item hebt geselecteerd, drukt u op de knoppen [◀] [▶] om dit item aan te passen.



- Om de batterij te sparen, kiest u gewoonlijk [Aan] voor [Automatisch Uit] en [1 min] of minder voor [Display uit].



- De instelling van [Display uit] wordt ook toegepast als u [Automatisch Uit] instelt op [Uit].
- Deze energiebesparende functies zijn niet beschikbaar wanneer u Eco-modus (145) op [Aan] hebt gezet.

Vóór gebruik

Basishandleiding

Handleiding voor gevorderden

Basishandelingen van de camera

Auto-modus/modus Hybride automatisch

Andere opnamestanden

P-modus

Tv-, Av- en M-modus

Afspeelmodus

Draadloze functies

Menu Instellingen

Accessoires

Bijlage

Index



Schermhelderheid

Pas de helderheid van het scherm als volgt aan.



- Selecteer [Displayheldrh.] en druk vervolgens op de knoppen [◀][▶] om de helderheid aan te passen.



- Voor maximale helderheid houdt u de knop [▼] minstens een seconde ingedrukt terwijl het opnamescherm wordt weergegeven of wanneer de enkelvoudige weergave is ingeschakeld. (Hiermee negeert u de instelling van [Displayheldrh.] op het tabblad [↑↑].) Druk nogmaals minstens een seconde op de knop [▼] of herstart de camera om de oorspronkelijke helderheid van het scherm te herstellen.

Het opstartscherm verbergen

U kunt desgewenst het opstartscherm dat normaal verschijnt wanneer u de camera inschakelt, deactiveren.



- Selecteer [Opstart scherm] en selecteer vervolgens [Uit].

Geheugenkaarten formatteren

Voordat u een nieuwe geheugenkaart of een geheugenkaart die is geformateerd in een ander apparaat gaat gebruiken, moet u de kaart formatteren met deze camera.

Bij het formatteren worden alle gegevens op de geheugenkaart verwijderd. Voordat u gaat formatteren, kopieert u eerst de beelden van de geheugenkaart naar een computer, of stelt u de beelden op een andere manier veilig.

1 Open het scherm [Formatteren].

- Selecteer [Formatteren] en druk vervolgens op de knop [OK].

2 Kies [OK].

- Druk op de knoppen [◀][▶] of draai aan de knop [◂] om [OK] te selecteren. Druk vervolgens op de knop [OK].



3 Formateer de geheugenkaart.

- Om het formatteren te starten, drukt u op de knoppen [▲][▼] of draait u aan de knop [◂] om [OK] te selecteren. Druk daarna op de knop [OK].
- Als het formatteren is voltooid, verschijnt de melding [Geheugenkaart is geformateerd]. Druk op de knop [OK].

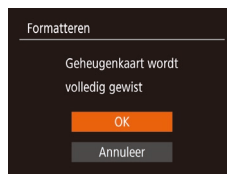

- Door het formatteren van de geheugenkaart of het wissen van de gegevens op de geheugenkaart wordt alleen de bestandsbeheerinformatie op de kaart gewijzigd. Hiermee wordt dus niet de volledige inhoud gewist. Tref voorzorgsmaatregelen wanneer u een geheugenkaart weggooit, zoals het fysiek vernietigen van de kaart, om te voorkomen dat persoonlijke informatie wordt verspreid.

Vóór gebruik

Basishandleiding

Handleiding voor gevorderden

Basishandleidingen van de camera

Auto-modus/modus Hybride automatisch

Andere opnamestanden

P-modus

Tv-, Av- en M-modus

Afspeelmodus

Draadloze functies

Menu Instellingen

Accessoires

Bijlage

Index





- De totale capaciteit van de geheugenkaart die bij het formatteren wordt weergegeven op het scherm, kan minder zijn dan de aangegeven capaciteit.

Low Level Format

Voer een Low Level Format uit in de volgende gevallen: [Geheugenkaart fout] wordt weergegeven, de camera functioneert niet goed, beelden op de kaart worden trager gelezen of opgeslagen, het maken van continue opnamen gaat langzamer of het opnemen van een film wordt plotseling afgebroken. Bij een Low Level Format worden alle gegevens op de geheugenkaart gewist. Voordat u een Low Level Format uitvoert, kopieert u eerst de beelden van de geheugenkaart naar een computer, of stelt u de beelden op een andere manier veilig.



- Druk op het scherm in stap 2 van “Geheugenkaarten formatteren” (📖 146) op de knoppen [▲][▼] of draai aan de knop [🌀] om [Low Level Format] te kiezen. Druk daarna op de knoppen [◀][▶] om deze optie te kiezen. Het pictogram [✓] wordt weergegeven.
- Voer de stappen 2–3 in “Geheugenkaarten formatteren” (📖 146) uit om door te gaan met het formatteren.



- Een Low Level Format duurt langer dan “Geheugenkaarten formatteren” (📖 146), omdat de gegevens in alle opslaggebieden van de geheugenkaart worden gewist.
- U kunt een Low Level Format van een geheugenkaart annuleren door [Stop] te selecteren. In dat geval zijn de gegevens gewist maar kunt u de geheugenkaart normaal blijven gebruiken.

Bestandsnummering

Uw opnamen worden automatisch opeenvolgend genummerd (0001–9999) en opgeslagen in mappen die elk maximaal 2.000 opnamen kunnen bevatten. U kunt de toewijzing van de bestandsnummers wijzigen.

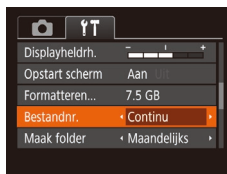

- Selecteer [Bestandnr.] en kies de gewenste optie.

Continu	Ook als u een andere geheugenkaart gebruikt, worden de beelden opeenvolgend genummerd totdat u een opname maakt en opslaat met het nummer 9999.
Auto reset	Als u een andere geheugenkaart gebruikt of een nieuwe map maakt, begint de bestandsnummering weer bij 0001.



- Ongeacht welke optie u bij deze instelling selecteert, kunnen de opnamen opeenvolgend worden genummerd na het laatste nummer van bestaande beelden, als u een andere geheugenkaart in de camera plaatst. Als u opnamen wilt opslaan met nummers vanaf 0001, gebruikt u een lege (of geformatteerde, 📖 146) geheugenkaart.

Vóór gebruik

Basishandleiding

Handleiding voor gevorderden

Basishandelingen van de camera

Auto-modus/modus Hybride automatisch

Andere opnamestanden

P-modus

Tv-, Av- en M-modus

Af speelmodus

Draadloze functies

Menu Instellingen

Accessoires

Bijlage

Index



Beelden opslaan op datum

U kunt beelden opslaan in mappen die elke maand worden gemaakt, maar u kunt de camera ook mappen laten maken voor elke dag waarop u opnamen maakt.



- Selecteer [Maak folder] en selecteer vervolgens [Dagelijks].
- Beelden worden nu opgeslagen in mappen die op de opnamedatum worden gemaakt.

Metrische/niet-metrische weergave

Desgewenst kunt u de maateenheden, die op de zoombalk (33), de MF-indicator (75) en op andere plaatsen worden weergegeven, wijzigen van m/cm in ft/in.



- Selecteer [Maateenheden] en selecteer vervolgens [ft/in].

Certificatielogo's controleren

Sommige logo's voor certificatievereisten waaraan de camera voldoet, kunnen op het scherm worden bekeken. Andere certificatielogo's staan in deze handleiding afgedrukt, op de verpakking van de camera, of op de camerabehuizing.



- Selecteer [Certificatielogo weergeven] en druk vervolgens op de knop [OK].

Weergavetaal

U kunt de weergavetaal desgewenst wijzigen.



- Selecteer [Taal] en druk daarna op de knop [OK].
- Druk op de knoppen [▲][▼][◀][▶] of draai aan de knop [OK] om een taal te selecteren. Druk vervolgens op de knop [OK].



- U kunt het scherm [Taal] ook openen in de afspelmodus door de knop [OK] ingedrukt te houden en meteen op de knop [MENU] te drukken.

Andere instellingen aanpassen

De volgende instellingen kunt u ook aanpassen op het tabblad [Taal].

- [Video Systeem] (152)
- [Inst. draadloze communicatie] (112)
- [GPS-instellingen] (136)

Vóór gebruik

Basishandleiding

Handleiding voor gevorderden

Basishandleidingen van de camera

Auto-modus/modus Hybride automatisch

Andere opnamestanden

P-modus

Tv-, Av- en M-modus

Afspelmodus

Draadloze functies

Menu Instellingen

Accessoires

Bijlage

Index



Standaardinstellingen van de camera herstellen

Als u per ongeluk een instelling hebt gewijzigd, kunt u de standaardinstellingen van de camera herstellen.

Alle standaardinstellingen van de camera herstellen

1 Open het scherm [Basisinstell.].

- Selecteer [Camera resetten] op het tabblad [YT] en druk daarna op de knop [OK].
- Selecteer [Basisinstell.] en druk daarna op de knop [OK].



2 Herstel de standaardinstellingen.

- Druk op de knoppen [◀][▶] of draai aan de knop [OK] om [OK] te selecteren. Druk vervolgens op de knop [OK].
- Alle standaardinstellingen van de camera worden nu hersteld.



- De volgende functies worden niet hersteld naar de standaardinstellingen.
 - Informatie die met Gezichts-ID is vastgelegd (145)
 - [YT]-tabbladinstellingen [Datum/Tijd] (144), [Tijdzone] (144), [Taal] (148) en [Video Systeem] (152)
 - De gegevens voor een aangepaste witbalans die u hebt vastgelegd (73)
 - Opnamemodus gekozen in de modus iSCN (59)
 - Filmmodus (67)
 - Geregistreerde gegevens in [Inst. draadloze communicatie] (112)

Standaardinstellingen van afzonderlijke functies herstellen

De instellingen van de volgende functies kunnen afzonderlijk worden hersteld naar de standaardinstellingen.

- Gezichts-ID-gegevens
- Draadloze instellingen

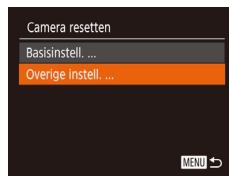

1 Open het scherm [Overige instell.].

- Selecteer [Camera resetten] op het tabblad [YT] en druk daarna op de knop [OK].
- Selecteer [Overige instell.] en druk op de knop [OK].

2 Kies de functie die u wilt resetten.

- Kies de functie die u wilt resetten en druk daarna op de knop [OK].

3 Herstel de standaardinstellingen.

- Druk op de knoppen [◀][▶] of draai aan de knop [OK] om [OK] te selecteren. Druk vervolgens op de knop [OK].
- De standaardinstellingen van de functie zijn nu hersteld.

Vóór gebruik

Basishandleiding

Handleiding voor gevorderden

Basishandleidingen van de camera

Auto-modus/modus Hybride automatisch

Andere opnamestanden

P-modus

Tv-, Av- en M-modus

Af speelmodus

Draadloze functies

Menu Instellingen

Accessoires

Bijlage

Index

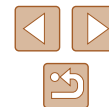

Accessoires

Haal meer uit uw camera met optionele Canon-accessoires en andere apart verkrijgbare, compatibele accessoires

Systemeoverzicht

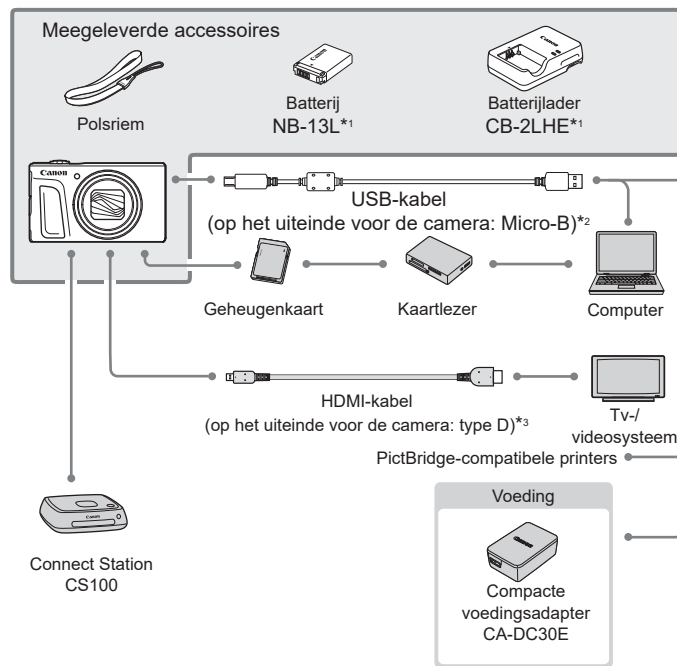

*¹ Ook afzonderlijk verkrijgbaar.

*² Er is ook een origineel Canon-accessoire beschikbaar (interfacekabel IFC-600PCU).

*³ Gebruik een in de winkel verkrijgbare kabel van maximaal 2,5 m.

Vóór gebruik

Basishandleiding

Handleiding voor gevorderden

Basishandleidingen van de camera

Auto-modus/modus Hybride automatisch

Andere opnamestanden

P-modus

Tv-, Av- en M-modus

Afspelmodus

Draadloze functies

Menu Instellingen

Accessoires

Bijlage

Index

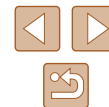

Gebruik van originele Canon-accessoires wordt aanbevolen.

Dit product is ontworpen om een uitstekende prestatie neer te zetten wanneer het wordt gebruikt in combinatie met accessoires van het merk Canon.

Canon is niet aansprakelijk voor eventuele schade aan dit product en/of ongelukken zoals brand, enzovoort, die worden veroorzaakt door de slechte werking van accessoires van een ander merk (bijvoorbeeld lekkage en/of explosie van een batterij). Houd er rekening mee dat eventuele reparaties van uw Canon-product die het gevolg zijn van dergelijke defecten, niet onder de garantie vallen en dat hieraan kosten verbonden zullen zijn.

Optionele accessoires

De volgende camera-accessoires worden apart verkocht. De verkrijgbaarheid varieert per gebied en sommige accessoires zijn wellicht niet meer verkrijgbaar.

Voedingen

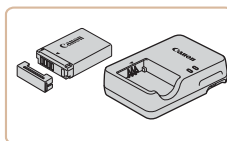

Batterij NB-13L

- Oplaadbare lithium-ionbatterij

Batterijlader CB-2LHE

- Lader voor batterij NB-13L



- De batterijlader kan worden gebruikt in gebieden met een wisselspanning van 100–240 V (50/60 Hz).
- Als de stekker niet in het stopcontact past, moet u een geschikte stekkeradapter gebruiken. Gebruik geen elektrische transformator die is bedoeld voor op reis, omdat deze de batterij kan beschadigen.
- Het bericht [Communicatiefout met accu] wordt weergegevens als u een batterij gebruikt die niet van het merk Canon is. Een reactie van de gebruiker is dan noodzakelijk. Houd er rekening mee dat Canon niet aansprakelijk is voor eventuele schade die ontstaat door ongelukken, zoals slechte werking of brand, die worden veroorzaakt door het gebruik van batterijen van een ander merk.



- De batterij is voorzien van een handig klepje dat u kunt bevestigen om zo de batterijstatus in een oogopslag te kunnen zien. Bevestig het klepje zo dat ▲ zichtbaar is op een opgeladen batterij en ▲ niet zichtbaar is op een niet-opgeladen batterij.

Vóór gebruik

Basishandleiding

Handleiding voor gevorderden

Basishandelingen van de camera

Auto-modus/modus Hybride automatisch

Andere opnamestanden

P-modus

Tv-, Av- en M-modus

Afspeelmodus

Draadloze functies

Menu Instellingen

Accessoires

Bijlage

Index



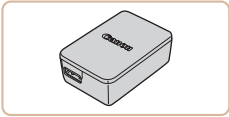

Compacte voedingsadapter CA-DC30E

- Plaats de meegeleverde batterij in de camera zodat deze kan worden opgeladen. De interfacekabel IFC-600PCU (afzonderlijk verkrijgbaar) is nodig om de adapter aan te sluiten op de camera.

Overige accessoires

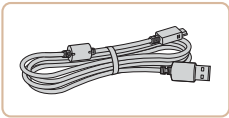

Interfacekabel IFC-600PCU

- Om de camera op een computer of printer aan te sluiten.

Printers

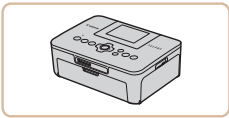

PictBridge-compatibele printers van Canon

- Zelfs zonder een computer te gebruiken, kunt u beelden afdrukken door de camera rechtstreeks aan te sluiten op een printer. Ga voor meer informatie naar een Canon-verkoper bij u in de buurt.

Foto- en filmopslag

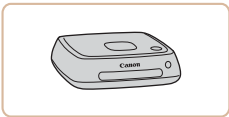

Connect Station CS100

- Een mediahub waarmee u camerabeelden kunt opslaan, kunt weergeven op een aangesloten tv, draadloos kunt printen op een Wi-Fi-printer, kunt delen via internet, enzovoort.

Optionele accessoires gebruiken

► Foto's ► Films

Afspelen op een tv

► Foto's ► Films

Als u de camera aansluit op een televisie, kunt u uw opnamen bekijken op een groter scherm. Raadpleeg de handleiding van de tv voor meer informatie over de aansluiting en over het wijzigen van de ingangen.



- Sommige gegevens worden mogelijk niet weergegeven als u beelden bekijkt op een tv (171).

Afspelen op een HD-tv

► Foto's ► Films

U kunt uw foto's weergeven op een tv door de camera aan te sluiten op een HD-tv met een in de winkel verkrijgbare HDMI-kabel (maximaal 2,5 meter met een type D-aansluiting aan het uiteinde voor de camera). Films die zijn opgenomen met een beeldkwaliteit van [FHD 60P], [FHD 60P] of [FHD 60P] kunnen in HD-kwaliteit worden bekeken.

1 Zorg dat de camera en de tv zijn uitgeschakeld.

2 Sluit de camera aan op de tv.

- Steek de kabelstekker volledig in de HDMI-aansluiting van de tv zoals weergegeven.

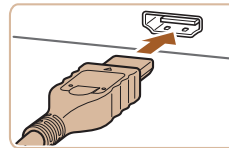

Vóór gebruik

Basishandleiding

Handleiding voor gevorderden

Basishandleidingen van de camera

Auto-modus/modus Hybride automatisch

Andere opnamestanden

P-modus

Tv-, Av- en M-modus

Afspelmodus

Draadloze functies

Menu Instellingen

Accessoires

Bijlage

Index



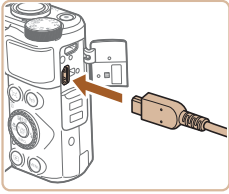

- Open het klepje van de camera-aansluiting en steek de kabelstekker er volledig in.

3 Zet de tv aan en stel deze in op externe invoer.

- Stel de tv-ingang in op de externe ingang waarop u in stap 2 de kabel hebt aangesloten.

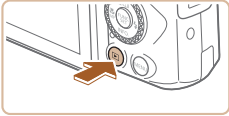

4 Schakel de camera in.

- Druk op de knop [] om de camera aan te zetten.
- De camerabeelden worden nu weergegeven op de tv. (Het camerascherm blijft leeg.)
- Als u klaar bent, schakelt u de camera en de tv uit en verwijdt u daarna de kabel.



- De bedieningsgeluiden van de camera worden niet afgespeeld als de camera is aangesloten op een HD-tv.

De batterij plaatsen en opladen

Laad de bijgeleverde batterij op met een optionele compacte voedingsadapter CA-DC30E en interfacekabel IFC-600PCU.

1 Plaats de batterij.

- Voer stap 1 bij “De batterij en uw geheugenkaart plaatsen” (18) uit om het klepje te openen.
- Plaats de batterij zoals is beschreven in stap 2 van “De batterij en uw geheugenkaart plaatsen” (19).
- Voer stap 4 bij “De batterij en uw geheugenkaart plaatsen” (19) uit om het klepje te sluiten.

2 Sluit de compacte voedingsadapter aan op de camera.

- Open het klepje terwijl de camera is uitgeschakeld (1). Houd de kleinste stekker van de interfacekabel (afzonderlijk verkrijgbaar) in de aangegeven richting en steek de stekker helemaal in de aansluiting van de camera (2).
- Steek de grote stekker van de interfacekabel in de compacte voedingsadapter.

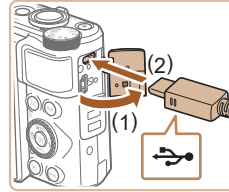

Vóór gebruik

Basishandleiding

Handleiding voor gevorderden

Basishandleidingen van de camera

Auto-modus/modus Hybride automatisch

Andere opnamestanden

P-modus

Tv-, Av- en M-modus

Af speelmodus

Draadloze functies

Menu Instellingen

Accessoires

Bijlage

Index

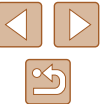

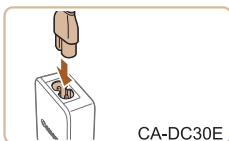

CA-DC30E

3 Laad de batterij op.

- CA-DC30E: sluit het netsnoer aan op de compacte voedingsadapter en steek het andere uiteinde in een stopcontact.

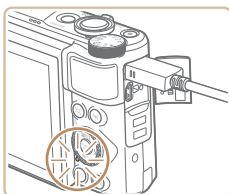

- Het opladen begint en het USB-oplaadlampje gaat branden.
- Het lampje gaat uit als het opladen is voltooid.
- Haal de compacte voedingsadapter uit het stopcontact en haal de interfacekabel uit de camera.



- Laad de batterij niet langer dan 24 uur achtereen op, om de batterij te beschermen en in goede staat te houden.
- Zorg dat u bij het opladen van een andere batterij altijd eerst de interfacekabel uit de camera haalt voordat u een andere batterij plaatst die u wilt opladen.



- Zie "Voeding" (183) voor meer informatie over de oplaadduur, het aantal opnamen en de opnametijd met een volledig opgeladen batterij.
- Zelfs terwijl de batterij aan het opladen is, kunt u beelden bekijken. Dit doet u door de camera aan te zetten en de afspeelmodus te openen (23). U kunt echter geen opnames maken terwijl de batterij wordt opgeladen.
- Gaat het USB-oplaadlampje niet branden, sluit dan de interfacekabel opnieuw aan.
- Opgeladen batterijen verliezen geleidelijk hun lading, ook als ze niet worden gebruikt. Laad de batterij op de dag dat u deze wilt gebruiken op, of vlak daarvoor.
- De lader kan worden gebruikt in gebieden met een wisselspanning van 100–240 V (50/60 Hz). Als de stekker niet in het stopcontact past, moet u een geschikte stekkeradapter gebruiken. Gebruik geen elektrische transformator die is bedoeld voor op reis, omdat deze de batterij kan beschadigen.

De batterij opladen via een computer

U kunt de batterij ook opladen door in stap 2 van "De batterij en uw geheugenkaart plaatsen" de grootste stekker van de interfacekabel in de USB-aansluiting van een computer te steken (153). Raadpleeg de computerhandleiding voor meer informatie over USB-aansluitingen op de computer. We raden aan dat u interfacekabel IFC-600PCU gebruikt (afzonderlijk verkrijgbaar).

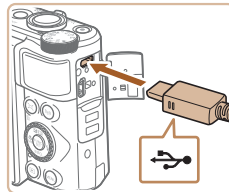

- Open het klepje terwijl de camera is uitgeschakeld. Steek de kleinste stekker van de kabel in de aangegeven richting helemaal in de aansluiting van de camera.

Vóór gebruik

Basishandleiding

Handleiding voor gevorderden

Basishandleidingen van de camera

Auto-modus/modus Hybride automatisch

Andere opnamestanden

P-modus

Tv-, Av- en M-modus

Afspeelmodus

Draadloze functies

Menu Instellingen

Accessoires

Bijlage

Index



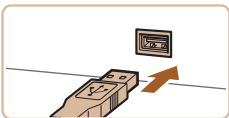

- Sluit de grote kabelstekker aan op de computer. Raadpleeg de computerhandleiding voor meer informatie over computeraansluitingen.

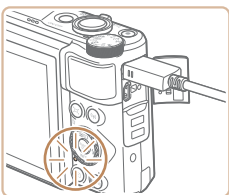

- Het opladen begint nu en de indicator op de achterkant van de camera knippert groen. Het opladen duurt circa vier uur.
- Het opladen kan echter langer duren indien u beelden op de camera importeert naar de computer, zoals beschreven bij "Beelden opslaan op een computer" (156).
- De indicator blijft ook nadat het opladen is voltooid groen knipperen zolang de camera op de computer is aangesloten.



- Indien u, nadat u het opladen hebt gestart zoals hierboven wordt beschreven, op de ON/OFF-knop drukt om de camera uit te schakelen, stopt het opladen en gaat de indicator uit.
- Bij sommige computers kan de batterij alleen worden opgeladen als de geheugenkaart in de camera zit. Plaats de geheugenkaart in de camera (18) voordat u de kabel aansluit op de USB-poort van de computer.

De software gebruiken

Als u de functies van de volgende software wilt gebruiken, downloadt u de software van de Canon-website en installeert u deze op uw computer.

- CameraWindow
 - Beelden naar uw computer importeren
- Image Transfer Utility
 - Beeldsynchronisatie (134) configureren en beelden ontvangen
- Map Utility
 - Een kaart gebruiken om GPS-informatie te bekijken die aan beelden is toegevoegd



- Om beelden te bekijken en bewerken op een computer, gebruikt u vooraf geïnstalleerde of algemeen verkrijgbare software die compatibel is met de beelden die door de camera worden vastgelegd.



- Image Transfer Utility kan ook worden gedownload vanaf de pagina met instellingen voor beeldsynchronisatie van CANON iIMAGE GATEWAY.

Vóór gebruik

Basishandleiding

Handleiding voor gevorderden

Basishandleidingen van de camera

Auto-modus/modus Hybride automatisch

Andere opnamestanden

P-modus

Tv-, Av- en M-modus

Afspelmodus

Draadloze functies

Menu Instellingen

Accessoires

Bijlage

Index



Verbinding maken met een computer via een kabel

De computeromgeving controleren

Voor uitgebreide informatie over compatibiliteit en systeemvereisten van software (inclusief ondersteuning door nieuwe besturingssystemen), gaat u naar de website van Canon.

De software installeren

Installeer de software zoals wordt beschreven bij stap 1–2 van “CameraWindow installeren” (120).



- Om de software te verwijderen in Mac OS, sleept u in de map [Canon Utilities] in de map [Programma's] de map van de software die u wilt verwijderen naar de prullenmand. Maak vervolgens de prullenmand leeg.

Beelden opslaan op een computer

Met een USB-kabel (afzonderlijk verkrijgbaar, uiteinde voor de camera: micro-B) kunt u de camera aansluiten op de computer en beelden opslaan op de computer.

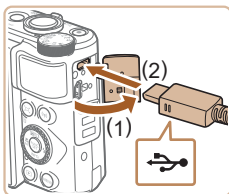

1 Sluit de camera aan op de computer.

- Open het klepje terwijl de camera is uitgeschakeld (1). Steek de kleinste stekker van de USB-kabel in de aangegeven richting helemaal in de aansluiting van de camera (2).

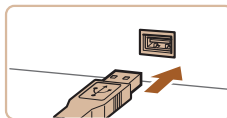

- Sluit de grote kabelstekker aan op de computer. Raadpleeg de computerhandleiding voor meer informatie over computeraansluitingen.
- De camera wordt automatisch ingeschakeld wanneer u deze aansluit op de computer.

2 Geef CameraWindow weer.

- Mac OS: CameraWindow wordt weergegeven als er een verbinding tot stand is gebracht tussen de camera en de computer.
- Windows: volg de onderstaande stappen.
- In het scherm dat wordt weergegeven, klikt u op de koppeling om het programma te wijzigen van [Beelden].
- Kies [Downloads Images From Canon Camera/Beelden van Canon-camera downloaden] en klik op [OK].
- Dubbeklik op [Beelden].

Vóór gebruik

Basishandleiding

Handleiding voor gevorderden

Basishandleidingen van de camera

Auto-modus/modus Hybride automatisch

Andere opnamestanden

P-modus

Tv-, Av- en M-modus

Af speelmodus

Draadloze functies

Menu Instellingen

Accessoires

Bijlage

Index



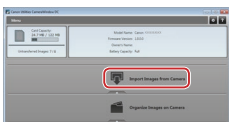

3 Beelden opslaan op de computer.

- Klik op [Import Images from Camera/ Beelden importeren van camera] en vervolgens op [Import Untransferred Images/Niet-verzonden afbeeldingen importeren].
- De beelden worden nu in afzonderlijke mappen op datum op de computer opgeslagen in de map Afbeeldingen.
- Wanneer de beelden zijn opgeslagen, sluit u CameraWindow en drukt u op de knop [] om de camera uit te schakelen. Koppel vervolgens de kabel los.
- Voor het weergeven van beelden die u op een computer hebt opgeslagen, kunt u al geïnstalleerde of algemeen verkrijgbare software gebruiken die compatibel is met de beelden die u met de camera vastlegt.



- Windows 7: als het scherm bij stap 2 niet wordt weergegeven, klikt u op het pictogram [] in de taakbalk.
- Mac OS: als CameraWindow niet wordt weergegeven na stap 2, klikt u op het pictogram [CameraWindow] in het dock.
- U kunt uw camerabeelden zelfs zonder de software op uw computer opslaan door uw camera op de computer aan te sluiten, maar daarvoor gelden wel de volgende beperkingen.
 - Nadat u de camera hebt aangesloten op de computer, kan het enkele minuten duren voordat u beelden kunt openen.
 - Beelden die verticaal zijn opgenomen, worden mogelijk horizontaal opgeslagen.
 - Beveiligingsinstellingen voor beelden kunnen bij het opslaan van de beelden op de computer worden verwijderd.
 - Er kunnen bepaalde problemen ontstaan bij het opslaan van beelden of beeldgegevens, afhankelijk van de versie van het besturingssysteem, de gebruikte software of de grootte van de beeldbestanden.

Beelden afdrukken

► Foto's ► Films

U kunt uw foto's eenvoudig afdrukken door de camera aan te sluiten op een printer. Op de camera kunt u beelden opgeven voor afdrukken in serie, bestellingen bij fotozaken voorbereiden en bestellingen voorbereiden of beelden afdrukken voor fotoboeken.

Hier wordt een compacte fotoprinter van de Canon SELPHY CP-serie gebruikt als voorbeeld. Afhankelijk van de printer kunnen de weergegeven schermen en beschikbare functies verschillen. Lees ook de handleiding van de printer voor aanvullende informatie.

Eenvoudig afdrukken

► Foto's ► Films

Als u de camera met een USB-kabel (afzonderlijk verkrijgbaar; camera-uiteinde: Micro-B) aansluit op een printer die compatibel is met PictBridge, kunt u uw opnames printen.

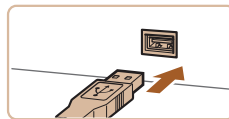
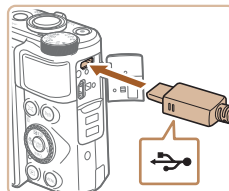

1 Zorg dat de camera en de printer zijn uitgeschakeld.

2 Sluit de camera aan op de printer.

- Open het aansluitingenklepje. Houd de kleinste kabelstekker in de getoonde richting, en steek de stekker volledig in de aansluiting op de camera.
- Sluit de grote kabelstekker aan op de printer. Raadpleeg de handleiding van de printer voor meer informatie over de aansluiting.

3 Schakel de printer in.

Vóór gebruik

Basishandleiding

Handleiding voor gevorderden

Basishandleidingen van de camera

Auto-modus/modus Hybride automatisch

Andere opnamestanden

P-modus

Tv-, Av- en M-modus

Afspeelmodus

Draadloze functies

Menu Instellingen

Accessoires

Bijlage

Index



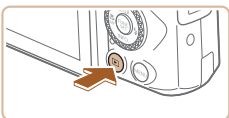

4 Schakel de camera in.

- Druk op de knop [] om de camera aan te zetten.

5 Selecteer een beeld.

- Druk op de knoppen [][] of draai aan de knop [] om een beeld te selecteren.

6 Open het afdrukscherm.

- Druk op de knop [], kies [] en druk nogmaals op de knop [].

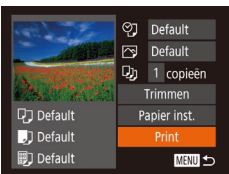

7 Druk het beeld af.

- Druk op de knoppen [][] of draai aan de knop [] om [Print] te selecteren. Druk vervolgens op de knop [].
- Het afdrucken start nu.
- Om andere beelden af te drukken, herhaalt u na het afdrucken de bovenstaande procedures vanaf stap 5.
- Wanneer u klaar bent met afdrucken, schakelt u de camera en de printer uit en verwijdert u de kabel.



- Zie "Printers" (152) voor PictBridge-compatibele printers van het merk Canon (afzonderlijk verkrijgbaar).

Afdrukinstellingen configureren

► Foto's ► Films

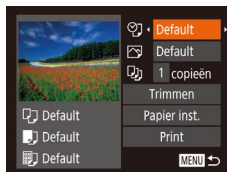

1 Open het afdrukscherm.

- Voer stap 1–6 bij "Eenvoudig afdrucken" (157) uit om dit scherm te openen.

2 Configureer de instellingen.

- Druk op de knoppen [][] of draai aan de knop [] om een item te selecteren. Kies vervolgens een optie door op de knoppen [][] te drukken.

🕒	Default	Hiermee worden de huidige printerinstellingen gebruikt.
	Datum	Hiermee worden de beelden afgedrukt met een datum.
	File No.	Hiermee worden de beelden afgedrukt met een bestandsnummer.
	Beide	Hiermee worden de beelden afgedrukt met een datum en een bestandsnummer.
	Uit	–
📁	Default	Hiermee worden de huidige printerinstellingen gebruikt.
	Uit	–
	Aan	Hiermee wordt opname-informatie gebruikt om de afdrukinstellingen te optimaliseren.
	R-Ogen1	Hiermee worden rode ogen gecorrigeerd.
📄	Aantal exemplaren	Hiermee selecteert u het aantal af te drukken exemplaren.
✂️	Trimmen	Hiermee kunt u een beeldgebied opgeven dat u wilt afdrucken (159).
📄	Papier inst.	Hiermee geeft u het papierformaat, de indeling en andere gegevens op (159).

Vóór gebruik

Basishandleiding

Handleiding voor gevorderden

Basishandleidingen van de camera

Auto-modus/modus Hybride automatisch

Andere opnamestanden

P-modus

Tv-, Av- en M-modus

Afspeelmodus

Draadloze functies

Menu Instellingen

Accessoires

Bijlage

Index

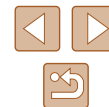

Beelden bijsnijden vóór het afdrukken

► Foto's ► Films

Als u vóór het afdrukken de beelden bijsnijdt, kunt u het gewenste beeldgebied afdrukken in plaats van het hele beeld.

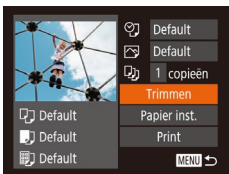

1 Selecteer [Trimmen].

- Voer eerst stap 1 bij “Afdrukinstellingen configureren” (158) uit om het afdrukscherm te openen, kies [Trimmen] en druk op de knop [OK].
- Er verschijnt een kader voor bijsnijden dat het af te drukken beeldgebied aanduidt.

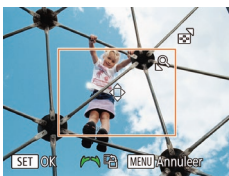

2 Pas het kader naar wens aan.

- Om de grootte van het kader te wijzigen, beweegt u de zoomknop.
- Als u het kader wilt verplaatsen, drukt u op de knoppen [▲][▼][◀][▶].
- Om het kader te draaien, draait u aan de knop [⊙].
- Als u klaar bent, drukt u op de knop [OK].

3 Druk het beeld af.

- Voer stap 7 in “Eenvoudig afdrukken” (157) uit om af te drukken.



- Bijsnijden is wellicht niet mogelijk bij kleine beeldformaten of bij bepaalde verhoudingen.
- Datums worden wellicht niet goed afgedrukt als u beelden bijsnijdt die zijn vastgelegd met de instelling [Datumstemp.].

Het papierformaat en de indeling selecteren vóór het afdrukken

► Foto's ► Films

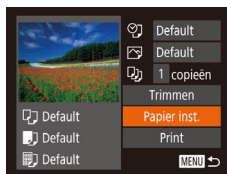

1 Selecteer [Papier inst.]

- Voer eerst stap 1 bij “Afdrukinstellingen configureren” (158) uit om het afdrukscherm te openen, kies [Papier inst.] en druk op de knop [OK].

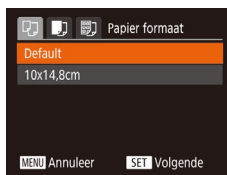

2 Selecteer een papierformaat.

- Druk op de knoppen [▲][▼] of draai aan de knop [⊙] om een optie te selecteren. Druk vervolgens op de knop [OK].

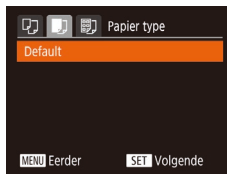

3 Selecteer een papiersoort.

- Druk op de knoppen [▲][▼] of draai aan de knop [⊙] om een optie te selecteren. Druk vervolgens op de knop [OK].

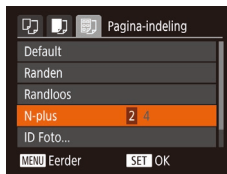

4 Selecteer een indeling.

- Druk op de knoppen [▲][▼] of draai aan de knop [⊙] om een optie te selecteren.
- Wanneer u [N-plus] selecteert, drukt u op de knoppen [◀][▶] om het aantal beelden per vel op te geven.
- Druk op de knop [OK].

5 Druk het beeld af.

Vóór gebruik

Basishandleiding

Handleiding voor gevorderden

Basishandleidingen van de camera

Auto-modus/modus Hybride automatisch

Andere opnamestanden

P-modus

Tv-, Av- en M-modus

Afspeelmodus

Draadloze functies

Menu Instellingen

Accessoires

Bijlage

Index



Beschikbare indelingsopties

Default	Hiermee worden de huidige printerinstellingen gebruikt.
Randen	Hiermee worden de beelden afgedrukt met een lege ruimte eromheen.
Randloos	Hiermee maakt u randloze afdrucken.
N-plus	Hiermee geeft u het aantal beelden per vel op.
ID Foto	Hiermee drukt u foto's af voor identiteitsbewijzen. Alleen beschikbaar voor beelden met opnamepixelinstelling L en een verhouding van 4:3.
Vaste afm.	Hiermee wordt het afdrukformaat geselecteerd. Kies uit 90 x 130 mm, briefkaart of brede afdrucken.

Id-foto's afdrucken

► Foto's ► Films

1 Selecteer [ID Foto].

- Voer stap 1–4 bij "Het papierformaat en de indeling selecteren vóór het afdrucken" (159) uit, kies [ID Foto] en druk op de knop [OK].



2 Selecteer de lengte van de lange en de korte zijde.

- Druk op de knoppen [▲][▼] of draai aan de knop [OK] om een item te selecteren. Om de lengte te kiezen, drukt u op de knoppen [◀][▶]. Druk vervolgens op de knop [OK].

3 Selecteer het afdrukgebied.

- Voer stap 2 in "Beelden bijsnijden vóór het afdrucken" (159) uit om het afdrukgebied te selecteren.

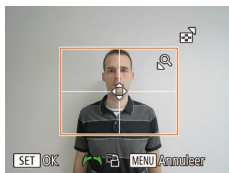

4 Druk het beeld af.

Filmscènes afdrucken

► Foto's ► Films

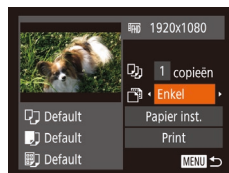

1 Open het afdrukscherm.

- Voer stap 1–6 bij "Eenvoudig afdrucken" (157) uit om een film te kiezen. Het scherm links wordt weergegeven.

2 Selecteer een afdrukmethode.

- Druk op de knoppen [▲][▼] of draai aan de knop [OK] om [Enkel] te kiezen. Druk vervolgens op de knoppen [◀][▶] om de afdrukmethode te kiezen.

3 Druk het beeld af.

Afdrukopties voor films

Enkel	Hiermee wordt de huidige scène afgedrukt als een foto.
Reeks	Hiermee wordt een reeks scènes met een bepaald interval afgedrukt op een enkel vel papier. Als u [Onderschrift] instelt op [Aan], kunt u ook het mapnummer, bestandsnummer en de verstreken tijd voor het kader afdrucken.



- Om het afdrucken te onderbreken, drukt u op de knop [OK]. Selecteer [OK] en druk vervolgens nogmaals op de knop [OK].
- Nadat u een scène hebt weergegeven om af te drukken, zoals beschreven bij stap 2–5 van "Bekijken" (87), kunt u hier ook het scherm van stap 1 openen door op de knoppen [◀][▶] te drukken om [Enkel] te kiezen in het filmbedieningspaneel. Druk vervolgens op de knop [OK].

Vóór gebruik

Basishandleiding

Handleiding voor gevorderden

Basishandleidingen van de camera

Auto-modus/modus Hybride automatisch

Andere opnamestanden

P-modus

Tv-, Av- en M-modus

Afspeelmodus

Draadloze functies

Menu Instellingen

Accessoires

Bijlage

Index



Beelden toevoegen aan de printlijst (DPOF)

► Foto's ► Films

U kunt op de camera instellingen kiezen voor afdrucken in serie (162) en bestellingen bij fotozaken. Selecteer maximaal 998 beelden op een geheugenkaart en configureer de nodige instellingen, zoals het aantal exemplaren, als volgt. De afdrukinformatie die u op deze wijze voorbereidt, voldoet aan de DPOF-normen (Digital Print Order Format).

Afdrukinstellingen configureren

► Foto's ► Films

U kunt de instellingen, zoals de afdrukindeling, toevoegen van datum of bestandsnummer, en de overige instellingen, als volgt opgeven. Deze instellingen worden toegepast op alle beelden in de printlijst.

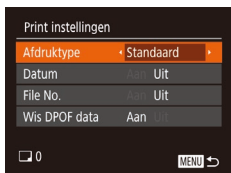

- Druk op de knop [MENU] en selecteer [Print instellingen] op het tabblad [D]. Selecteer en configureer de gewenste items (29).

Afdruktype	Standaard	Hiermee drukt u één foto per vel af.
	Index	Hiermee drukt u meerdere verkleinde beelden per vel af.
	Beiden	Hiermee worden zowel standaard- als indexformaten afgedrukt.
Datum	Aan	Hiermee worden de beelden afgedrukt met de opnamedatum.
	Uit	–
File No.	Aan	Hiermee worden de beelden afgedrukt met het bestandsnummer.
	Uit	–
Wis DPOF data	Aan	Alle instellingen voor printlijsten worden na het afdrucken verwijderd.
	Uit	–



- Sommige printers of fotozaken zijn wellicht niet in staat om alle DPOF-instellingen toe te passen bij het afdrucken.
- [I] kan op de camera verschijnen om u te waarschuwen dat de geheugenkaart afdrukinstellingen bevat die zijn geconfigureerd op een andere camera. Als u de afdrukinstellingen wijzigt met deze camera, worden alle bestaande instellingen wellicht overschreven.



- Als u [Index] opgeeft, kunt u wellicht niet tegelijkertijd [Aan] kiezen voor zowel [Datum] als [File No.].
- Indexafdrucken zijn niet beschikbaar op sommige PictBridge-compatibele printers van het merk Canon (afzonderlijk verkrijgbaar).
- De datum wordt afgedrukt in een indeling die overeenkomt met de instelgegevens in [Datum/Tijd] op het tabblad [T] (19).

Afdrukinstellingen voor afzonderlijke beelden

► Foto's ► Films



1 Selecteer [Sel. beeld & aantal].

- Druk op de knop [MENU] en selecteer [Sel. beeld & aantal] op het tabblad [D]. Druk vervolgens op de knop [D].

2 Selecteer een beeld.

- Druk op de knoppen [◀][▶] of draai aan de knop [Q] om een beeld te selecteren. Druk vervolgens op de knop [D].
- U kunt nu het aantal af te drukken exemplaren opgeven.
- Als u indexafdrucken opgeeft voor het beeld, wordt het beeld gemarkeerd met een [✓]-pictogram. Druk nogmaals op de knop [Q] om indexafdrucken te annuleren voor het beeld. [✓] wordt niet meer weergegeven.

Vóór gebruik

Basishandleiding

Handleiding voor gevorderden

Basishandelingen van de camera

Auto-modus/modus Hybride automatisch

Andere opnamestanden

P-modus

Tv-, Av- en M-modus

Afspeelmodus

Draadloze functies

Menu Instellingen

Accessoires

Bijlage

Index

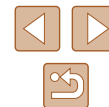



3 Geef het aantal afdrucken op.

- Druk op de knoppen [**▲**][**▼**] of draai aan de knop [**DISP**] om het aantal afdrucken op te geven (maximaal 99).
- Herhaal stap 2 en 3 om het afdrucken van andere beelden in te stellen en het aantal afdrucken van elk beeld op te geven.
- Voor indexafdrucken kunt u het aantal afdrucken niet instellen. U kunt alleen via stap 2 de af te drukken beelden selecteren.
- Als u klaar bent, drukt u op de knop [**MENU**] om terug te keren naar het menuscherm.

Afdrukinstellingen voor een reeks beelden

► Foto's ► Films



- Voer stap 1 bij "Afdrukinstellingen voor afzonderlijke beelden" (161) uit om [Select. reeks] te kiezen en druk op de knop [**DISP**].
- Voer stap 2 en 3 uit van "Een reeks selecteren" (97) om beelden op te geven.
- Druk op de knoppen [**▲**][**▼**] om [Opdracht] te kiezen en druk vervolgens op de knop [**DISP**].

Afdrukinstellingen voor alle beelden

► Foto's ► Films



- Voer stap 1 bij "Afdrukinstellingen voor afzonderlijke beelden" (161) uit om [Sel. alle beelden] te kiezen en druk op de knop [**DISP**].
- Druk op de knoppen [**◀**][**▶**] of draai aan de knop [**DISP**] om [OK] te selecteren. Druk vervolgens op de knop [**DISP**].

Alle beelden in de printlijst wissen



- Voer stap 1 bij "Afdrukinstellingen voor afzonderlijke beelden" (161) uit om [Wis alle selecties] te selecteren en druk op de knop [**DISP**].
- Druk op de knoppen [**◀**][**▶**] of draai aan de knop [**DISP**] om [OK] te selecteren. Druk vervolgens op de knop [**DISP**].

Beelden afdrucken die zijn toegevoegd aan de printlijst (DPOF)

► Foto's ► Films

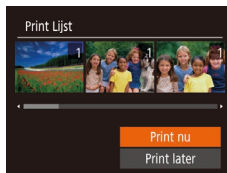

- Als er afbeeldingen aan de printlijst zijn toegevoegd (161–162), wordt dit scherm weergegeven wanneer u de camera aansluit op een PictBridge-compatibele printer. Druk op de knoppen [**▲**][**▼**] om [Print nu] te selecteren en druk vervolgens op de knop [**DISP**] om de beelden in de printlijst af te drukken.
- Elke DPOF-afdruktaak die u tijdelijk onderbreekt, wordt hervat bij het volgende beeld.

Vóór gebruik
Basishandleiding
Handleiding voor gevorderden
Basishandelingen van de camera
Auto-modus/modus Hybride automatisch
Andere opnamestanden
P-modus
Tv-, Av- en M-modus
Afspeelmodus
Draadloze functies
Menu Instellingen
Accessoires
Bijlage
Index

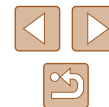

Beelden toevoegen aan een fotoboek

► Foto's ► Films

U kunt fotoboeken instellen op de camera door maximaal 998 beelden te selecteren op een geheugenkaart en deze over te dragen naar de software op uw computer, waar ze in een aparte map worden opgeslagen. Deze functie is handig wanneer u online afgedrukte fotoboeken bestelt of wanneer u fotoboeken afdrukt op uw eigen printer.

Een selectiemethode selecteren

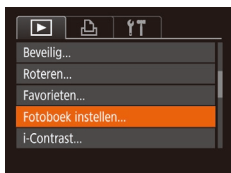

- Druk op de knop [MENU], selecteer [Fotoboek instellen] op het tabblad [▶] en bepaal hoe u de beelden wilt selecteren.



- [!] kan verschijnen op de camera om u te waarschuwen dat de geheugenkaart afdrুকinstellingen bevat die zijn geconfigureerd op een andere camera. Als u de afdrুকinstellingen wijzigt met deze camera, worden alle bestaande instellingen wellicht overschreven.

Afzonderlijke beelden toevoegen

► Foto's ► Films



1 Selecteer [Selectie].

- Selecteer [Selectie] volgens de procedure bij "Een selectiemethode selecteren" (163) en druk op de knop [OK].



2 Selecteer een beeld.

- Druk op de knoppen [◀][▶] of draai aan de knop [OK] om een beeld te selecteren. Druk vervolgens op de knop [OK].
- [✓] wordt weergegeven.
- Druk nogmaals op de knop [OK] om het beeld te verwijderen uit het fotoboek. [✓] wordt niet meer weergegeven.
- Herhaal deze procedure om andere beelden op te geven.
- Als u klaar bent, drukt u op de knop [MENU] om terug te keren naar het menu-scherm.

Alle beelden toevoegen aan een fotoboek

► Foto's ► Films



- Volg de procedure bij "Een selectiemethode selecteren" (163), selecteer [Sel. alle beelden] en druk op de knop [OK].
- Druk op de knoppen [◀][▶] of draai aan de knop [OK] om [OK] te selecteren. Druk vervolgens op de knop [OK].

Alle beelden verwijderen uit een fotoboek

► Foto's ► Films



- Volg de procedure bij "Een selectiemethode selecteren" (163), selecteer [Wis alle selecties] en druk op de knop [OK].
- Druk op de knoppen [◀][▶] of draai aan de knop [OK] om [OK] te selecteren. Druk vervolgens op de knop [OK].

Vóór gebruik

Basishandleiding

Handleiding voor gevorderden

Basishandleidingen van de camera

Auto-modus/modus Hybride automatisch

Andere opnamestanden

P-modus

Tv-, Av- en M-modus

Afspeelmodus

Draadloze functies

Menu Instellingen

Accessoires

Bijlage

Index



Bijlage

Nuttige informatie over het gebruik van de camera

Problemen oplossen

Controleer eerst het volgende als u denkt dat er een probleem is met de camera. Als u met de onderstaande tips uw probleem niet kunt verhelpen, neemt u contact op met de helpdesk van Canon Klantenservice.

Voeding

Er gebeurt niets als u op de ON/OFF-knop drukt.

- Controleer of de batterij is opgeladen (18).
- Controleer of de batterij in de juiste richting is geplaatst (18).
- Controleer of het klepje van de geheugenkaart/batterijhouder goed is gesloten (18).
- Als de batterijpolen vuil zijn, nemen de prestaties van de batterij af. Reinig de polen met een wattenstaafje en plaats de batterij enige malen opnieuw.

De batterij raakt snel leeg.

- Bij lage temperaturen nemen de prestaties van batterijen af. Maak de batterij een beetje warm, bijvoorbeeld door deze in uw zak te houden. Zorg dat de polen niet in contact komen met metalen voorwerpen.
- Als de batterijpolen vuil zijn, nemen de prestaties van de batterij af. Reinig de polen met een wattenstaafje en plaats de batterij enige malen opnieuw.
- Als dit niet helpt en de batterij weer snel leeg is na het opladen, is de levensduur verstreken. Koop dan een nieuwe batterij.

De lens wordt niet ingetrokken.

- Open het klepje van de geheugenkaart/batterijhouder niet als de camera aanstaat. Sluit het klepje en schakel de camera in en daarna weer uit (18).

De batterij is opgezwollen.

- Het is normaal dat batterijen een beetje zwellen. Dit is niet gevaarlijk. Als de batterij echter zodanig opzwellt dat deze niet meer in de camera past, dient u contact op te nemen met de helpdesk van Canon Klantenservice.

Weergave op een tv

De camerabeelden worden vervormd of helemaal niet weergegeven op een tv (152).

Vóór gebruik

Basishandleiding

Handleiding voor gevorderden

Basishandleidingen van de camera

Auto-modus/modus Hybride automatisch

Andere opnamestanden

P-modus

Tv-, Av- en M-modus

Af speelmodus

Draadloze functies

Menu Instellingen

Accessoires

Bijlage

Index



Opnamen maken

Er kunnen geen opnamen worden gemaakt.

- Druk in de afspeelmodus (📷87) de ontspanknop half in (📷26).

Vreemde weergave op het scherm bij weinig licht (📷27).

Vreemde weergave op het scherm bij opnamen.

- Houd er rekening mee dat de volgende weergaveproblemen niet op foto's worden vastgelegd, maar wel in films worden opgenomen.
 - Als u opnamen maakt bij TL- of LED-verlichting kan het scherm flikkeren en kan een horizontale band verschijnen.

Weergave op het volledige scherm is tijdens het opnemen niet beschikbaar (📷50).

Er is geen datumstempel aan de beelden toegevoegd.

- Configureer de instelling [Datumstemp. 📷] (📷42). Datumstempels worden niet automatisch aan beelden toegevoegd, alleen maar omdat u de instelling [Datum/Tijd] hebt geconfigureerd (📷19).
- Datumstempels worden niet toegevoegd in opnamestanden (📷178) waarin [Datumstemp. 📷] niet kan worden geconfigureerd (📷42).

📷 knippert op het scherm wanneer de ontspanknop wordt ingedrukt en opnemen is niet mogelijk (📷36).

📷📷 verschijnt wanneer de ontspanknop half wordt ingedrukt (📷36).

- Stel [IS modus] in op [Continu] (📷83).
- Klap de flitser uit en stel de flitsmodus in op 📷 (📷81).
- Verhoog de ISO-waarde (📷72).
- Plaats de camera op een statief of neem andere maatregelen om de camera stil te houden. Stel daarnaast [IS modus] in op [Uit] als u opnamen maakt met een statief of een ander middel gebruikt om de camera stil te houden (📷83).

De opnamen zijn niet scherp.

- Druk de sluitknop half in om scherp te stellen op het onderwerp en druk de knop daarna volledig in om een opname te maken (📷26).
- Zorg dat de onderwerpen zich binnen het scherpstelbereik bevinden (📷181).
- Stel [AF-hulplicht] in op [Aan] (📷54).
- Bevestig dat onnodige functies zoals macro worden uitgeschakeld.
- Probeer op te nemen met de focusvergrendeling of AF-vergrendeling (📷77, 📷80).

Er worden geen AF-kaders weergegeven en de camera stelt niet scherp wanneer de sluitknop half wordt indrukt.

- Om de AF-kaders weer te geven en de camera goed te laten scherpstellen, probeert u de gebieden met veel contrast in het centrum van de compositie te plaatsen voordat u de ontspanknop half indrukt. Of probeer de ontspanknop meerdere malen half in te drukken.

De onderwerpen in de opnamen zijn te donker.

- Klap de flitser uit en stel de flitsmodus in op 📷 (📷81).
- Pas de helderheid aan met behulp van belichtingscompensatie (📷71).
- Pas het contrast aan met i-Contrast (📷72, 📷104).
- Gebruik AE lock of spotmeting (📷71).

De onderwerpen zijn te helder, de highlights zijn vervaagd.

- Klap de flitser in en stel de flitsmodus in op 📷 (📷33).
- Pas de helderheid aan met behulp van belichtingscompensatie (📷71).
- Gebruik AE lock of spotmeting (📷71).
- Verminder de belichting van het onderwerp.

De opnamen zijn te donker, ondanks dat er is geflitst (📷36).

- Maak de opname binnen het bereik van de flits (📷181).
- Pas de helderheid aan met behulp van flitsbelichtingscompensatie of door het flitsuitvoerniveau te wijzigen (📷82, 📷86).
- Verhoog de ISO-waarde (📷72).

De onderwerpen in geflitste foto's zijn te helder, de highlights zijn vervaagd.

- Maak de opname binnen het bereik van de flits (📷181).
- Klap de flitser in en stel de flitsmodus in op 📷 (📷33).
- Pas de helderheid aan met behulp van flitsbelichtingscompensatie of door het flitsuitvoerniveau te wijzigen (📷82, 📷86).

Er verschijnen witte vlekken in geflitste opnamen.

- Dit komt doordat het licht van de flitser wordt weerspiegeld door stof- of andere deeltjes in de lucht.

Opnamen zien er korrelig uit.

- Verlaag de ISO-waarde (📷72).
- Hoge ISO-waarden kunnen in sommige opnamestanden leiden tot korrelige beelden (📷59).

Vóór gebruik

Basishandleiding

Handleiding voor gevorderden

Basishandelingen van de camera

Auto-modus/modus Hybride automatisch

Andere opnamestanden

P-modus

Tv-, Av- en M-modus

Afspeelmodus

Draadloze functies

Menu Instellingen

Accessoires

Bijlage

Index



De onderwerpen hebben rode ogen.

- Stel [Lamp Aan] in op [Aan] (154). Het licht voor rode-ogenreductie (14) gaat branden bij foto's die met de flitser worden gemaakt. U krijgt de beste resultaten als uw onderwerpen naar het licht voor rode-ogenreductie kijken. Probeer ook om de verlichting binnenshuis te verbeteren of dichter bij het onderwerp te gaan.
- Bewerk beelden met Rode-ogencorrectie (104).

Het schrijven naar een geheugenkaart duurt te lang of het maken van continue opnamen gaat langzamer.

- Voer via de camera een low-level format van de geheugenkaart uit (147).

Instellingen voor opnamen of voor het menu FUNC. zijn niet beschikbaar.

- Beschikbare instellingen variëren per opnamemodus. Zie "Beschikbare functies per opnamemodus", "Menu FUNC." en "Opnametabblad" (172–175).

Het pictogram voor baby's of kinderen wordt niet weergegeven.

- De pictogrammen voor baby's en kinderen worden niet weergegeven als de verjaardag niet is ingesteld bij de gezichtsinformatie (145). Als de pictogrammen ook niet worden weergegeven wanneer de verjaardag wel is opgegeven, registreert u de gezichtsinformatie opnieuw (146) of controleert u of de datum/tijd correct is ingesteld (144).

Films opnemen

De verstreken tijd wordt verkeerd weergegeven, of de opname wordt onderbroken.

- Formateer de geheugenkaart via de camera of gebruik een geheugenkaart die hogesnelheidsopnamen ondersteunt. Denk erom dat ook als de verstreken tijd verkeerd wordt weergegeven, de lengte van de films op de geheugenkaart overeenstemt met de werkelijke opnametijd (146, 182).

[!] verschijnt en de opname stopt automatisch.

- De interne geheugenbuffer van de camera raakt vol omdat de camera niet snel genoeg naar de geheugenkaart kan schrijven. Probeer een van de volgende maatregelen:
 - Voer via de camera een low-level format van de geheugenkaart uit (147).
 - Verlaag de beeldkwaliteit (151).
 - Gebruik een geheugenkaart die hogesnelheidsopnamen ondersteunt (182).

In- en uitzoomen is niet mogelijk.

- In- en uitzoomen is niet mogelijk als u films opneemt in de modus [L] (162), [M] (169) of [V] (156).

Onderwerpen lijken vervormd.

- Onderwerpen die tijdens het opnemen snel langs de camera bewegen, kunnen vervormd lijken. Dit is niet het gevolg van een storing.

Afspelen

Afspelen is niet mogelijk.

- U kunt mogelijk geen beelden of films afspelen als u de bestandsnaam of mapstructuur hebt gewijzigd via een computer.

Het afspelen stopt of het geluid hapert.

- Gebruik een geheugenkaart waarop u via de camera een low-level format hebt uitgevoerd (147).
- Korte onderbrekingen zijn mogelijk als u films afspeelt die zijn gekopieerd naar geheugenkaarten met trage leesnelheden.
- Als u films afspeelt op een computer met onvoldoende capaciteit, kunnen er kaders wegvallen en kan het geluid haperen.

Geluid wordt niet weergegeven tijdens films.

- Pas het volume aan (144) als [Mute] is geactiveerd (143) of als het geluid van de film zwak is.
- Er wordt geen geluid afgespeeld in films die zijn opgenomen in de modus [L] (162), [M] (169) of [V] (156) omdat in deze standen geen geluid wordt opgenomen.

Story Highlights kan niet worden geopend door op de knop [▲] te drukken.

- Het beginscherm kan niet worden weergegeven als de camera op een printer is aangesloten. Ontkoppel de camera van de printer.
- Het beginscherm kan niet worden weergegeven als een Wi-Fi-verbinding actief is. Verbreek de Wi-Fi-verbinding.

Een gewenst onderwerppictogram voor een album wordt niet weergegeven op het beginscherm van Story Highlights.

- Selecteer in de korte informatieweergave (188) een beeld met de naam van de persoon voor het album voordat u het beginscherm van Story Highlights opent (108).

Geheugenkaart

De geheugenkaart wordt niet herkend.

- Herstart de camera met de geheugenkaart erin (125).

Vóór gebruik

Basishandleiding

Handleiding voor gevorderden

Basishandleidingen van de camera

Auto-modus/modus Hybride automatisch

Andere opnamestanden

P-modus

Tv-, Av- en M-modus

Af speelmodus

Draadloze functies

Menu Instellingen

Accessoires

Bijlage

Index



Computer

Kan geen beelden overdragen naar een computer.

- Als u beelden wilt overdragen naar de computer via een kabel, probeert u als volgt de overdrachtssnelheid te verlagen:
 - Druk op de knop [▶] om de afspeelmodus in te schakelen. Houd de knop [MENU] ingedrukt terwijl u tegelijkertijd op de knoppen [▲] en [⊞] drukt. Druk in het volgende scherm op de knoppen [◀][▶] om [B] te selecteren. Druk daarna op de knop [⊞].

Wi-Fi

Het Wi-Fi-menu kan niet worden geopend door op de knop [(Ⓜ)] te drukken.

- Het Wi-Fi-menu kan niet worden geopend wanneer de camera via een kabel is aangesloten op een printer of computer. Koppel de kabel los.

Kan geen apparaat/bestemming toevoegen.

- Er kunnen in totaal 20 items van verbindinginformatie aan de camera worden toegevoegd. Wis eerst overbodige verbindinginformatie van de camera en voeg daarna nieuwe apparaten/bestemmingen toe (139).
- Gebruik een computer of smartphone om webservices te registreren (126).
- Om een smartphone toe te voegen, installeert u eerst de toepassing Camera Connect op uw smartphone (117).
- Om een computer toe te voegen, installeert u eerst de software CameraWindow op uw computer. Controleer ook de omgeving en instellingen van uw computer en Wi-Fi (120, 121).
- Vermijd het gebruik van de Wi-Fi-functie van de camera in de buurt van storingsbronnen, zoals magnetrons of andere apparaten die op de 2,4 GHz-band werken.
- Plaats de camera dicht bij het apparaat waarmee u verbinding wilt maken (zoals het toegangspunt) en zorg ervoor dat er geen voorwerpen tussen de apparaten zijn.

Kan geen verbinding maken met het toegangspunt.

- Controleer of het toegangspunt is ingesteld op een kanaal dat wordt ondersteund door de camera (183). In plaats van automatische kanaaltoewijzing kunt u het beste handmatig een ondersteund kanaal toewijzen.

Kan geen beelden verzenden.

- Het bestemmingsapparaat heeft onvoldoende opslagruimte. Vergroot de opslagruimte op het bestemmingsapparaat en verzend de afbeeldingen opnieuw.
- Het schuifje voor schrijfbeveiliging van de geheugenkaart van de bestemmingscamera staat in de vergrendelde positie. Verschuif het schuifje voor schrijfbeveiliging naar de ontgrendelde positie.
- Beelden worden niet verzonden naar CANON iMAGE GATEWAY of andere webservices als u beeldbestanden of mappen verplaatst of een andere naam geeft op de computer waarop beelden zijn ontvangen die zijn verzonden met beeldsynchronisatie via een toegangspunt (134). Voordat u deze beeldbestanden of mappen verplaatst of hernoemt op de computer, dient u te controleren of de beelden al zijn verzonden naar CANON iMAGE GATEWAY of andere webservices.

Kan de beeldgrootte niet wijzigen voor verzending.

- De afbeeldingsgrootte kan niet worden aangepast naar een opnamepixelinstelling die hoger is dan de oorspronkelijke instelling.
- De grootte van films kan niet worden aangepast.

Het verzenden van beelden duurt lang./De draadloze verbinding is verbroken.

- Het kan lang duren om meerdere afbeeldingen te verzenden. Probeer de beeldgrootte te wijzigen om het verzenden te versnellen (134).
- Het kan lang duren om films te verzenden.
- Vermijd het gebruik van de Wi-Fi-functie van de camera in de buurt van storingsbronnen, zoals magnetrons of andere apparaten die op de 2,4 GHz-band werken. Het verzenden van beelden kan lang duren, zelfs als [T.I.] wordt weergegeven.
- Plaats de camera dicht bij het apparaat waarmee u verbinding wilt maken (zoals het toegangspunt) en zorg ervoor dat er zich geen voorwerpen tussen de apparaten bevinden.

Er wordt geen melding ontvangen op een computer of smartphone nadat CANON iMAGE GATEWAY is toegevoegd aan de camera.

- Controleer of u het juiste e-mailadres hebt ingevoerd en probeer de bestemming nogmaals toe te voegen.
- Controleer de e-mailinstellingen op de computer of smartphone. Als volgens de instellingen e-mail van bepaalde domeinen wordt geblokkeerd, kunt u de melding mogelijk niet ontvangen.

Wis de gegevens van de Wi-Fi-verbinding voordat u de camera weggooit of aan iemand anders geeft.

- Reset de instellingen voor Wi-Fi (141).

Vóór gebruik

Basishandleiding

Handleiding voor gevorderden

Basishandleidingen van de camera

Auto-modus/modus Hybride automatisch

Andere opnamestanden

P-modus

Tv-, Av- en M-modus

Afspeelmodus

Draadloze functies

Menu Instellingen

Accessoires

Bijlage

Index



Berichten op het scherm

Indien er een foutmelding verschijnt op het scherm, reageert u als volgt.

Opnamen maken of afspelen

Geen geheugenkaart

- Wellicht is de geheugenkaart in de verkeerde richting geplaatst. Plaats de geheugenkaart opnieuw en in de juiste richting (118).

Geheugenkaart op slot

- Het schuifje voor schrijfbeveiliging van de geheugenkaart is vergrendeld. Verschuif het schuifje voor schrijfbeveiliging naar de ontgrendelde positie (118).

Kan niet opnemen

- U probeert een opname te maken zonder geheugenkaart in de camera. Plaats de geheugenkaart in de juiste richting om opnamen te maken (118).

Geheugenkaart fout (147)

- Neem contact op met een helpdesk van Canon Klantenservice als dezelfde foutmelding blijft verschijnen nadat u een ondersteunde geheugenkaart (12) hebt geformatteerd en correct hebt geplaatst (118).

Te weinig kaartruimte

- Er is onvoldoende ruimte vrij op de geheugenkaart om opnamen te maken (133, 156, 170, 184) of beelden te bewerken (102). Wis overbodige beelden (198) of plaats een geheugenkaart met voldoende vrije ruimte (118).

Laad de accu op (118)

Geen beeld.

- De geheugenkaart bevat geen beelden die kunnen worden weergegeven.

Beveiligd! (196)

Onbekend beeld/Incompatible JPEG/Beeld te groot./

Kan geen MOV afspelen/Kan geen MP4 afspelen

- Niet-ondersteunde of beschadigde beelden kunnen niet worden weergegeven.
- Beelden die zijn bewerkt op een computer, beelden waarvan de bestandsnaam is gewijzigd en beelden die met een andere camera zijn gemaakt, kunnen mogelijk niet worden afgespeeld.

Kan niet vergroten!/Kan dit niet afspelen in Smart Shuffle/Kan niet roteren/
Kan beeld niet wijzigen/Kan Niet Wijzigen/Niet selecteerbaar beeld./
Geen ID-info

- De volgende functies zijn wellicht niet beschikbaar voor beelden waarvan de bestandsnaam is gewijzigd of die al zijn bewerkt op een computer, of beelden die met een andere camera zijn gemaakt. Houd er rekening mee dat functies met een sterretje (*) niet beschikbaar zijn voor films. ID-info bewerken* (193), Vergroten* (194), Smart Shuffle* (195), Roteren* (100), Favorieten (101), Bewerken* (102), Printlijst* (161) en Fotoboek instellen* (163).

Ongeldig selectiebereik

- U wilde een bereik opgeven voor beeldselectie (197, 199, 162) en u probeerde als eerste beeld een beeld te kiezen dat na het laatste beeld komt of omgekeerd.

Selectielimiet bereikt

- U hebt meer dan 998 beelden geselecteerd voor de printlijst (161) of fotoboekinstellingen (163). Selecteer 998 beelden of minder.
- De instellingen voor de printlijst (161) of voor de fotoboekinstellingen (163) konden niet correct worden opgeslagen. Verminder het aantal geselecteerde beelden en probeer het opnieuw.
- U probeerde 500 beelden of meer te kiezen bij Beveilig (196), Wissen (198), Favorieten (101), Printlijst (161) of Fotoboek instellen (163).

Fout in benaming.

- De map kon niet worden gemaakt of opnamen konden niet worden gemaakt, omdat het maximum aantal mappen (999) voor de opslag van beelden op de kaart en het maximum aantal beelden (9999) voor beelden in mappen zijn bereikt. Wijzig op het tabblad  op de optie [Bestandnr.] in [Auto reset] (147) of formatteer de geheugenkaart (146).

Lens fout

- Deze fout kan optreden als u de lens vasthoudt terwijl deze in beweging is of als u de camera gebruikt in een omgeving met veel stof of zand in de lucht.
- Als deze foutmelding vaak verschijnt, kan dit duiden op schade. Neem contact op met de helpdesk van Canon Klantenondersteuning.

Camerafout gedetecteerd (foutnummer)

- Als deze foutmelding verschijnt direct nadat u een opname hebt gemaakt, is het beeld mogelijk niet opgeslagen. Ga naar de afspeelmodus om dit te controleren.
- Als deze foutmelding vaak verschijnt, kan dit duiden op schade. Schrijf in dat geval de foutcode op (Exx) en neem contact op met de helpdesk van Canon Klantenondersteuning.

Vóór gebruik

Basishandleiding

Handleiding voor gevorderden

Basishandelingen van de camera

Auto-modus/modus Hybride automatisch

Andere opnamestanden

P-modus

Tv-, Av- en M-modus

Afspeelmodus

Draadloze functies

Menu Instellingen

Accessoires

Bijlage

Index



Bestandsfout

- Foto's die met een andere camera zijn gemaakt of beelden die zijn gewijzigd met computersoftware, kunt u wellicht niet correct afdrukken (📖157), zelfs als de camera is aangesloten op de printer.

Print fout

- Controleer de instelling voor het papierformaat (📖159). Als dit bericht wordt weergegeven terwijl de instelling correct is, herstart u de printer en maakt u de instellingen opnieuw op de camera.

Absorptiekussens inkt vol

- Neem contact op met een helpdesk van Canon Klantenondersteuning en vraag om een vervangend inktabsorptiekussen.

Wi-Fi

Verbinding mislukt

- Er zijn geen toegangspunten herkend. Controleer de instellingen van de toegangspunten (📖121).
- Een apparaat wordt niet gevonden. Zet de camera uit en weer aan en probeer opnieuw verbinding te maken.
- Controleer het apparaat waarmee u verbinding wilt maken en zorg dat het klaar is om verbinding te maken.

Kan toegangspunt niet bepalen

- De WPS-knoppen van meerdere toegangspunten zijn gelijktijdig ingedrukt. Probeer opnieuw verbinding te maken.

Geen toegangspunten gevonden

- Controleer of het toegangspunt is ingeschakeld.
- Zorg dat u de juiste SSID invoert als u handmatig verbinding maakt met een toegangspunt.

Wachtwoord is onjuist/Onjuiste beveiligingsinstellingen Wi-Fi

- Controleer de beveiligingsinstellingen van de toegangspunten (📖121).

IP-adresconflict

- Stel het IP-adres opnieuw in zodat er geen conflict is met een ander IP-adres.

Verbinding verbroken/Bestand(en) niet ontvangen/Bestand(en) niet verzonden

- Mogelijk worden in uw omgeving Wi-Fi-signalen belemmerd.
- Vermijd het gebruik van de Wi-Fi-functie van de camera in de buurt van magnetrons en andere apparaten die op de 2,4 GHz band werken.
- Plaats de camera dichterbij het apparaat waarmee u verbinding wilt maken (zoals het toegangspunt) en zorg ervoor dat er geen voorwerpen tussen de apparaten zijn.
- Controleer het verbonden apparaat om te zien of er geen fouten zijn.

Bestand(en) niet verzonden

Geheugenkaart fout

- Neem contact op met een helpdesk van de klantenondersteuning van Canon indien dezelfde foutmelding blijft verschijnen nadat u een geformatteerde geheugenkaart correct hebt geplaatst.

Bestand(en) niet ontvangen

Te weinig kaartruimte

- Er is onvoldoende vrije ruimte op de geheugenkaart van de doelcamera om beelden te ontvangen. Wis beelden om ruimte vrij te maken op de geheugenkaart of plaats een geheugenkaart met voldoende ruimte.

Bestand(en) niet ontvangen

Geheugenkaart op slot

- Het schuifje voor schrijfbeveiliging van de geheugenkaart in de camera staat in de vergrendelde positie. Verschuif het schuifje voor schrijfbeveiliging naar de ontgrendelde positie.

Bestand(en) niet ontvangen

Fout in benaming.

- Als het hoogste mapnummer (999) en het hoogste afbeeldingsnummer (9999) zijn bereikt op de ontvangende camera, kunnen er geen afbeeldingen worden ontvangen.

Onvoldoende ruimte op server

- Verwijder overbodige afbeeldingen die u naar CANON iMAGE GATEWAY hebt geüpload om ruimte vrij te maken.
- Sla de beelden die via Beeldsynchronisatie (📖134) zijn verzonden op uw computer op.

Controleer netwerkinstellingen

- Controleer of uw computer met de huidige netwerkinstellingen verbinding kan maken met internet.

Vóór gebruik

Basishandleiding

Handleiding voor gevorderden

Basishandelingen van de camera

Auto-modus/modus Hybride automatisch

Andere opnamestanden

P-modus

Tv-, Av- en M-modus

Af speelmodus

Draadloze functies

Menu Instellingen

Accessoires

Bijlage

Index



Informatie op het scherm

Opname (informatieweergave)

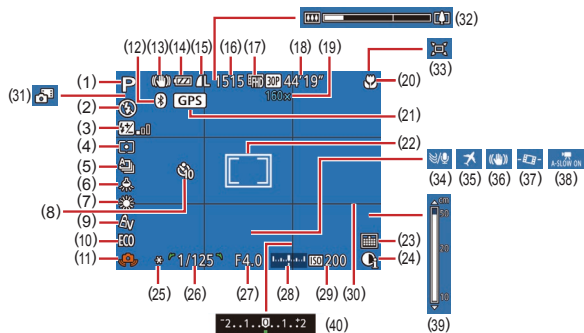

- | | |
|--|--|
| (1) Opnamemodus (1172),
compositiepictogram (1137) | (12) Bluetooth-verbingsstatus
(1115) |
| (2) Flits-modus (1181) | (13) Pictogram IS-modus (1138) |
| (3) Flitsbelichtingscompensatie/
flitsuitvoerniveau
(1182, 1186) | (14) Batterijniveau (1170) |
| (4) Meetmethode (1171) | (15) Fotocompressie (1183),
opnamepixelinstelling (1150) |
| (5) Transportmodus (1180) | (16) Resterende opnamen (1182)* |
| (6) Kwiklampcorrectie (1151) | (17) Filmkwaliteit (1151) |
| (7) Witbalans (1173) | (18) Resterende tijd (1182) |
| (8) Zelfontspanner (1143) | (19) Zoomvergroting (1139),
digitale telelens (1177) |
| (9) My Colors (1173) | (20) Scherpstelbereik (1175),
AF lock (1180) |
| (10) Eco-modus (1145) | (21) Via Bluetooth verbonden met een
smartphone en GPS-informatie
wordt opgehaald (1137) |
| (11) Waarschuwing: camera beweegt
(1136) | |

- | | |
|---|---|
| (22) AF frame (1177),
spotmetingpuntkader (1171) | (32) Zoombalk (1133) |
| (23) Datumstempel (1142) | (33) Automatisch (1140) |
| (24) i-Contrast (1172) | (34) Windfilter (1168) |
| (25) AE lock (1171),
FE-lock (1182) | (35) Tijdzone (1144) |
| (26) Sluittijd (1184, 1185) | (36) Beeldstabilisatie (1183) |
| (27) Diafragmawaarde (1185) | (37) Automatisch corrigeren
(1152) |
| (28) Belichtingsniveau (1185) | (38) Automatische langzame sluiters
(1168) |
| (29) ISO-waarde (1172) | (39) MF-indicator (1175) |
| (30) Raster (1152) | (40) Belichtingscompensatieniveau
(1171) |
| (31) Modus Hybride automatisch
(1135) | |

* Geeft in de modus [] het aantal beschikbare opnamen aan.

Batterijniveau

Op het scherm verschijnt een pictogram of bericht dat het resterende niveau van de batterij aangeeft.

Scherm	Details
	Voldoende opgeladen
	Iets leger, maar nog voldoende opgeladen
	Bijna leeg; batterij moet worden opgeladen
[Laad de accu op]	Leeg; batterij moet onmiddellijk worden opgeladen

Vóór gebruik

Basishandleiding

Handleiding voor gevorderden

Basishandleidingen van
de camera

Auto-modus/modus Hybride
automatisch

Andere opnamestanden

P-modus

Tv-, Av- en M-modus

Afspeelmodus

Draadloze functies

Menu Instellingen

Accessoires

Bijlage

Index



Afspelen (uitgebreide informatieweergave)

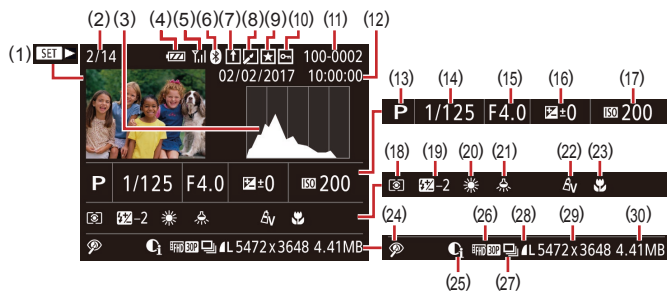

- | | |
|---|--|
| (1) Film afspelen (133, 187),
digest-film afspelen (135) | (16) Belichtingscompensatieniveau
(171) |
| (2) Nummer huidig beeld / totaal
aantal beelden | (17) ISO-waarde (172) |
| (3) Histogram (189) | (18) Meetmethode (171) |
| (4) Batterijniveau (170) | (19) Flitser (181),
flitsbelichtingscompensatie
(182) |
| (5) Wi-Fi signaalsterkte (133) | (20) Witbalans (173) |
| (6) Bluetooth-verbindingstatus
(115) | (21) Kwiklampcorrectie (151) |
| (7) Beeldsynchronisatie (134) | (22) My Colors (173, 103),
Creatieve opname-effect (157) |
| (8) Beeldbewerking (102),
Filmcompressie (106) | (23) Scherpstelbereik (175) |
| (9) Favorieten (101) | (24) Rode-ogencorrectie (104),
afspeel-effect korte clip (169) |
| (10) Beveiligen (196) | (25) i-Contrast (172) |
| (11) Mapnummer–bestandnummer
(147) | (26) Beeldkwaliteit/framesnelheid
(films) (150, 151), albums
(108) |
| (12) Opnamedatum/-tijd (19) | (27) Groep afspelen (192) |
| (13) Opnamemodus (172) | (28) Compressie (beeldkwaliteit)
(183)/opnamepixelinstelling
(150, 151), MP4 (films) |
| (14) Sluittijd (184, 185) | |
| (15) Diafragma waarde (185) | |

(29) Foto's: opnamepixelinstelling
(182)
Films: afspeeltijd (182)

(30) Bestands grootte



- Sommige gegevens worden mogelijk niet weergegeven als u beelden bekijkt op een tv (152).

Overzicht van filmbedieningspaneel

De volgende handelingen zijn beschikbaar op het filmbedieningspaneel, dat geopend kan worden volgens de beschrijving bij "Bekijken" (187).

	Afspelen
	Slow motion (om de afspeelsnelheid aan te passen, drukt u op de knoppen [◀] [▶] of draait u aan de knop [⊙]). Er wordt geen geluid afgespeeld.)
	Achteruit springen* of Vorige clip (107) (Om verder terug te springen, houdt u de knop [⊙] ingedrukt.)
	Eerder beeld (Om snel terug te spoelen, houdt u de knop [⊙] ingedrukt.)
	Volgend beeld (Om snel vooruit te spoelen, houdt u de knop [⊙] ingedrukt.)
	Vooruit springen* of Volgende clip (107) (Om verder vooruit te springen, houdt u de knop [⊙] ingedrukt.)
	Clip wissen (verschijnt wanneer u een digest-film, creatieve opname of albumfilm hebt geselecteerd (107))
	Bewerken (105)
	Verschijnt als de camera is aangesloten op een PictBridge-compatibele printer (157).

* Geeft het beeld ongeveer 4 seconden voor of na het huidige beeld weer.



- Tijdens het afspelen van films kunt u vooruit of achteruit springen (of naar de vorige of volgende clip) door op de knoppen [◀] [▶] te drukken.

Vóór gebruik

Basishandleiding

Handleiding voor gevorderden

Basishandleidingen van
de camera

Auto-modus/modus Hybride
automatisch

Andere opnamestanden

P-modus

Tv-, Av- en M-modus

Afspeelmodus

Draadloze functies

Menu Instellingen

Accessoires

Bijlage

Index



Functies en menutabellen

Beschikbare functies per opnamemodus

Functie	Opnamemodus																							
	M	Av	Tv	P		AUTO																		
Belichtingscompensatie (71)	–	○	○	○	–	–	–	○ ^{*1}	○	○	○	○	○	○	○	○	○	○	○	○	–	○	–	–
Flitser (81)																								
	–	–	–	○	○	○	○	–	–	○	○	○	○	○	○	○	○	○	○	○	○	○	–	–
	○	○	○	○	–	–	–	○	–	○	○	○	○	○	○	○	○	○	○	○	○	○	–	–
	–	○	–	○	^{*2}	^{*2}	–	–	–	–	–	–	–	–	^{*2}	–	–	–	–	–	–	–	–	
	○	○	○	○	○	○	○	○	○	○	○	○	○	○	○	○	○	○	○	○	○	○	○	○
Diafragma waarde (85)	○	○	–	–	–	–	–	–	–	–	–	–	–	–	–	–	–	–	–	–	–	–	–	
Sluittijd (85)	○	○	–	–	–	–	–	–	–	–	–	–	–	–	–	–	–	–	–	–	–	–	–	
Program Shift (71)	–	^{*3}	^{*3}	○	–	–	–	–	–	–	–	–	–	–	–	–	–	–	–	–	–	–	–	
AE lock (71)/FE-lock (82) ^{*4}	–	○	○	○	–	–	–	–	–	–	–	–	–	–	–	–	–	–	–	–	–	–	–	
AE lock (film)/Belichting (67)	–	–	–	–	–	–	–	–	–	–	–	–	–	–	–	–	–	–	–	–	–	○	○	
Scherpstelbereik (75, 80)																								
	○	○	○	○	○	○	○	○	○	○	○	○	○	○	○	○	○	○	○	○	○	○	○	
	○	○	○	○	–	–	–	–	○	○	–	–	–	○	○	○	○	○	○	○	○	○	○	
Schermeergave																								
Informatieergave/Geen informatieergave	○	○	○	○	○	○	○	○	○	○	○	○	○	○	○	○	○	○	○	○	○	○	○	
Onderwerp kiezen voor AF Tracking (78)	○	○	○	○	–	–	–	○	○	○	–	–	–	○	○	–	–	–	–	○	○	–	–	
Opnameweergave wijzigen (27)	○	○	○	○	○	○	–	–	○	○	–	–	–	○	○	–	–	–	–	○	○	○	–	

- *1 Instellen in [Helderheid] (58).
- *2 Niet beschikbaar, maar schakelt in sommige gevallen over naar [].
- *3 Diafragma waarde, sluitertijd en ISO-waarde kunnen automatisch worden gewijzigd om de juiste belichting te behouden.
- *4 FE-lock is niet beschikbaar in de flitsmodus ().

○ Is beschikbaar of wordt automatisch ingesteld. – Niet beschikbaar.

- Vóór gebruik
- Basishandleiding
- Handleiding voor gevorderden
 - Basishandleidingen van de camera
 - Auto-modus/modus Hybride automatisch
 - Andere opnamestanden
 - P-modus
 - Tv-, Av- en M-modus
 - Afspelmodus
 - Draadloze functies
 - Menu Instellingen
 - Accessoires
 - Bijlage
- Index

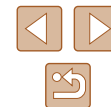

Menu FUNC.

	Opnamemodus																					
Functie	M	Av	Tv	P		AUTO																
Lichtmeting (71)																						
	o	o	o	o	o	o	o	o	o	o	o	o	o	o	o	o	o	o	o	o	o	o
	o	o	o	o	-	-	-	-	-	-	-	-	-	-	-	-	-	-	-	-	-	-
My Colors (73)																						
Off	o	o	o	o	o	o	o	o	o	o	o	o	o	o	o	o	o	o	o	o	o	o
Av / AvN / Se*1 / Sw*1 / Sp / SL / SD / SB / SG / SR / Sc*2	o	o	o	o	-	-	-	-	-	-	o	o	o	-	-	-	-	-	-	-	-	o
Witbalans (73)																						
AWB	o	o	o	o	o	o	o	o	o	o	o	o	o	o	o	o	o	o	o	o	o	o
	o	o	o	o	-	-	-	-	-	-	o	o	o	-	-	-	-	-	-	-	-	o
ISO-waarde (72)																						
AUTO	-	o	o	o	o	o	o	o	o	o	o	o	o	o	o	o	o	o	o	o	o	o
80 / 100 / 200 / 400 / 800 / 1600 / 3200	o	o	o	o	-	-	-	-	-	-	-	-	-	-	-	-	-	-	-	-	-	-
Opnamemodus (59)	-	-	-	-	-	-	-	-	o	o	o	o	o	o	o	o	o	o	o	o	o	o
Zelfontspanner (43)																						
	o	o	o	o	o	o	o	o	o	o	o	o	o	o	o	o	o	o	o	o	o	o
	o	o	o	o	o	o	o	o	o	o	-	-	-	o	o	o	o	o	o	o	o	o
Instellingen voor zelfontspanner (44)																						
Vertraging*3	o	o	o	o	o	o	o	o	o	o	-	-	-	o	o	o	o	o	o	o	o	o
Beelden*4	o	o	o	o	-	o	-	-	-	-	-	-	-	o	o	o	o	o	o	o	o	-
Flitsbelichtingscompensatie (82)	-	o	o	o	-	-	o	-	-	-	-	-	-	-	-	-	-	-	-	-	-	-
Flitsuitvoerniveau (86)	o	o	o	-	-	-	-	-	-	-	-	-	-	-	-	-	-	-	-	-	-	-

*1 Witbalans is niet beschikbaar.

*2 Instellen in een bereik van 1-5: contrast, scherpte, kleurverzadiging, rood, groen, blauw en huidtint.

*3 Kan niet worden ingesteld op 0 seconden in standen zonder selectie van het aantal opnamen.

*4 Eén opname (kan niet worden gewijzigd) in standen zonder selectie van het aantal opnamen.

o Is beschikbaar of wordt automatisch ingesteld. - Niet beschikbaar.

Vóór gebruik

Basishandleiding

Handleiding voor gevorderden

Basishandleidingen van de camera

Auto-modus/modus Hybride automatisch

Andere opnamestanden

P-modus

Tv-, Av- en M-modus

Afspeelmodus

Draadloze functies

Menu Instellingen

Accessoires

Bijlage

Index



Opnamemodus	M	Av	Tv	P		AUTO																	
Functie																							
Transportmodus (80)																							
	O	O	O	O	O	O	O	O	O	O	O	O	O	O	O	O	O	O	O	O	O	O	O
	-	-	-	-	-	O	-	-	-	-	-	-	-	-	-	-	-	-	-	-	-	-	-
	O	O	O	O	-	O	-	-	-	O	-	-	-	-	O	O	O	O	O	O	O	O	-
*1	O	O	O	O	-	-	-	-	O	-	-	-	-	-	O	O	O	O	O	O	O	O	-
Hoogte/breedte foto (50)																							
16:9	O	O	O	O	-	O	-	-	O	O	O	O	O	O	-	-	O	-	-	-	O	O	*2
3:2	O	O	O	O	-	O	-	-	O	O	O	O	O	O	-	-	O	-	-	-	-	O	-
4:3	O	O	O	O	O	O	O	O	O	O	O	O	O	O	O	O	O	O	O	O	O	O	*2
1:1	O	O	O	O	-	O	-	O	O	O	O	O	O	O	-	-	O	-	-	-	-	O	-
Pixels opnemen (50)																							
L	O	O	O	O	O	O	O	O	O	O	O	O	O	O	-	O	O	O	O	O	O	O	O
M1/M2/S	O	O	O	O	-	O	-	-	O	O	-	O	O	O	-	-	-	-	-	-	-	O	O
Compressie (83)																							
	O	O	O	O	-	-	-	-	-	-	-	-	-	-	-	-	-	-	-	-	-	-	-
	O	O	O	O	O	O	O	O	O	O	O	O	O	O	O	O	O	O	O	O	O	O	O
Filmkwaliteit (51)																							
GOP	-	-	-	-	-	-	-	-	-	-	-	-	-	-	-	-	-	-	-	-	-	O	-
BOP	O	O	O	O	O	O	-	O	O	O	O	O	O	O	O	O	O	O	O	O	O	-	-
BOP	O	O	O	O	O	O	O	O	O	O	O	O	O	O	O	O	O	O	O	O	O	*3	O
BOP	O	O	O	O	O	O	-	O	O	O	O	O	O	O	O	O	O	O	O	O	O	*3	O

*1 wordt ingesteld bij **MF**, AF lock of .

*2 Wordt automatisch ingesteld om te passen bij de beeldverhouding van het filmopnameformaat.

*3 Synchroniseert met de ingestelde verhouding en wordt automatisch ingesteld (62).

O Is beschikbaar of wordt automatisch ingesteld. - Niet beschikbaar.

- Vóór gebruik
- Basishandleiding
- Handleiding voor gevorderden
 - Basishandelingen van de camera
 - Auto-modus/modus Hybride automatisch
 - Andere opnamestanden
 - P-modus
 - Tv-, Av- en M-modus
 - Afspelmodus
 - Draadloze functies
 - Menu Instellingen
 - Accessoires
 - Bijlage
- Index



Opnametabblad

Functie	Opnamemodus																			
	M	Av	Tv	P		AUTO														
AF Frame (177)																				
Gezichts-AiAF*1	○	○	○	○	○	○	○	○	○	○	○	○	○	○	○	○	○	○	○	○
AF Tracking	○	○	○	○	○	○	○	○	○	○	○	○	○	○	○	○	○	○	○	○
Centrum	○	○	○	○	○	○	○	○	○	○	○	○	○	○	○	○	○	○	○	○
AF kader afm. (177)*2																				
Normaal	○	○	○	○	○	○	○	○	○	○	○	○	○	○	○	○	○	○	○	○
Klein	○	○	○	○	○	○	○	○	○	○	○	○	○	○	○	○	○	○	○	○
Digitale Zoom (139)																				
Standaard	○	○	○	○	○	○	○	○	○	○	○	○	○	○	○	○	○	○	○	○
Uit	○	○	○	○	○	○	○	○	○	○	○	○	○	○	○	○	○	○	○	○
1.6x/2.0x	○	○	○	○	○	○	○	○	○	○	○	○	○	○	○	○	○	○	○	○
Servo AF (179)																				
Insch.	○	○	○	○	○	○	○	○	○	○	○	○	○	○	○	○	○	○	○	○
Uitsch.	○	○	○	○	○	○	○	○	○	○	○	○	○	○	○	○	○	○	○	○
Continu (179)																				
Insch.	○	○	○	○	○	○	○	○	○	○	○	○	○	○	○	○	○	○	○	○
Uitsch.	○	○	○	○	○	○	○	○	○	○	○	○	○	○	○	○	○	○	○	○

*1 De werking wanneer er geen gezichten zijn gedetecteerd, verschilt per opnamemodus.

*2 Beschikbaar wanneer het AF-kader is ingesteld op [Centrum].

*3 [Insch.] wanneer een bewegend onderwerp wordt gedetecteerd.

○ Is beschikbaar of wordt automatisch ingesteld. – Niet beschikbaar.

Vóór gebruik

Basishandleiding

Handleiding voor gevorderden

Basishandleidingen van de camera

Auto-modus/modus Hybride automatisch

Andere opnamestanden

P-modus

Tv-, Av- en M-modus

Afspeelmodus

Draadloze functies

Menu Instellingen

Accessoires

Bijlage

Index

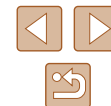

		Opnamemodus																							
Functie		M	Av	Tv	P		AUTO																		
AF-hulplicht (📖54)																									
Aan		○	○	○	○	○	○	○	○	○	○	○	○	○	○	○	○	○	○	○	○	○	○	○	○
Uit		○	○	○	○	○	○	○	○	○	○	○	○	○	○	○	○	○	○	○	○	○	○	○	○
MF-Punt Zoom (📖75)																									
Uit		○	○	○	○	○	○	○	○	○	○	○	○	○	○	○	○	○	○	○	○	○	○	○	○
2x/4x		○	○	○	○	-	-	-	-	-	○	-	-	-	-	-	○	-	-	-	-	○	○	-	-
Veiligheids MF (📖75)																									
Aan		○	○	○	○	-	-	-	-	-	○	○	-	-	-	○	○	○	○	○	○	○	○	○	○
Uit		○	○	○	○	○	○	○	○	○	○	○	○	○	○	○	○	○	○	○	○	○	○	○	○
MF-peaking-instellingen (📖76)																									
Peaking	Aan	○	○	○	○	-	-	-	-	-	○	○	-	-	-	○	○	○	○	○	○	○	○	○	○
	Uit	○	○	○	○	○	○	○	○	○	○	○	○	○	○	○	○	○	○	○	○	○	○	○	○
Level	Laag/Hoog	○	○	○	○	-	-	-	-	-	○	○	-	-	-	○	○	○	○	○	○	○	○	○	○
Kleur	Rood/Blauw/Geel	○	○	○	○	-	-	-	-	-	○	○	-	-	-	○	○	○	○	○	○	○	○	○	○
Flits Instellingen (📖54, 📖82, 📖86)																									
Flits-modus	Auto	-	○	○	○	○	○	○	○	-	○	○	○	○	○	○	○	○	○	○	○	○	○	○	○
	Handmatig	○	○	○	-	-	-	-	-	-	-	-	-	-	-	-	-	-	-	-	-	-	-	-	-
Flitsbel. comp.	Zie "Flitsbelichtingscompensatie" in "Menu FUNC." (📖173)																								
Flits output	Zie "Flitsuitvoerniveau" in "Menu FUNC." (📖173).																								
Lamp Aan	Aan/Uit	○	○	○	○	○	○	○	○	○	○	○	○	○	○	○	○	○	○	○	○	○	○	○	○
Veiligheids FE	Aan	-	○	○	○	○	○	○	○	-	○	○	○	○	○	○	○	○	○	○	○	○	○	○	○
	Uit	○	○	○	○	-	-	-	-	-	-	-	-	-	-	-	-	-	-	-	-	-	-	-	-
i-Contrast (📖72)																									
Auto		○	○	○	○	○	○	-	-	-	-	-	-	-	-	○	-	-	-	-	-	-	-	-	-
Uit		○	○	○	○	-	-	○	-	○	○	-	○	○	○	○	-	○	○	○	○	○	○	○	○
Hg lampcorr. (📖51)																									
Aan		-	-	-	-	-	○	-	-	-	-	-	-	-	-	-	-	-	-	-	-	-	-	-	-
Uit		○	○	○	○	○	○	○	○	○	○	○	○	○	○	○	○	○	○	○	○	○	○	○	○

○ Is beschikbaar of wordt automatisch ingesteld. - Niet beschikbaar.

- Vóór gebruik
- Basishandleiding
- Handleiding voor gevorderden
 - Basishandelingen van de camera
 - Auto-modus/modus Hybride automatisch
 - Andere opnamestanden
 - P-modus
 - Tv-, Av- en M-modus
 - Afspelmodus
 - Draadloze functies
 - Menu Instellingen
 - Accessoires
 - Bijlage
- Index

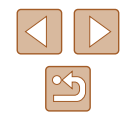

Tabblad Instellen

Item	Referentiepagina
Mute	143
Volume	144
Hints en tips	144
Datum/Tijd	144
Tijdzone	144
Lens intrekken	145
Eco-modus	145
Spaarstand	26, 145
Displayheldrh.	146
Opstart scherm	146
Formatteren	146
Bestandsnr.	147
Maak folder	148
Maateenheden	148
Video Systeem	152
Wi-Fi-verbinding	112
Inst. draadloze communicatie	112
GPS-instellingen	136
Certificaatlogo weergeven	148
Taal	148
Camera resetten	149

Tabblad Afspelen

Item	Referentiepagina
Creatieve opnamen afspelen	89
Mix van korte clips	111
Album afspelen	108
Digest-films weerg./afsp.	90
Diavoorstelling	94
Wissen	98
Beveilig	96
Roteren	100
Favorieten	101
Fotoboek instellen	163
i-Contrast	104
Rode-Ogen Corr.	104
Trimmen	102
Veranderen	102
My Colors	103
Info gezichts-ID	90
Overgangseff.	87
Indexeffect	91
Beeld scrollen	87
Beelden groep.	92
Autom. draaien	100
Ga verder	87

Vóór gebruik

Basishandleiding

Handleiding voor gevorderden

Basishandleidingen van
de camera

Auto-modus/modus Hybride
automatisch

Andere opnamestanden

P-modus

Tv-, Av- en M-modus

Afspeelmodus

Draadloze functies

Menu Instellingen

Accessoires

Bijlage

Index



Tabblad Print

Item	Referentiepagina
Print	–
Sel. beeld & aantal	161
Select. reeks	162
Sel. alle beelden	162
Wis alle selecties	162
Print instellingen	161

Afspelmodus menu FUNC.

Item	Referentiepagina
Roteren	100
Beveilig	96
Favorieten	101
Print	157
Groep afspelen	92
Film afspelen	87
Gekopp. Digest-film afsp.	90
Smart Shuffle	95
Beeld zoeken	91
Diavoorstelling	94

Voorzorgsmaatregelen

- De camera is een apparaat met zeer geavanceerde elektronica. Laat de camera niet vallen en stel deze niet bloot aan schokken of stoten.
- Plaats de camera nooit in de nabijheid van magneten, motoren of andere apparaten die sterke elektromagnetische velden genereren. Dit kan leiden tot storing of verlies van beeldgegevens.
- Als er waterdruppels of vuil vastzitten op de camera of het scherm, wrijf u dit af met een droge zachte doek, zoals een brillendoekje. Niet hard wrijven of hard drukken.
- Gebruik nooit reinigingsmiddelen die organische oplosmiddelen bevatten om de camera of het scherm schoon te maken.
- Gebruik een lensblazer om stof en vuil te verwijderen van de lens. Als het schoonmaken niet goed lukt, kunt u contact opnemen met de helpdesk van Canon Klantenservice.
- Er kan condensatie ontstaan op de camera na plotselinge temperatuurveranderingen (wanneer de camera wordt verplaatst van een koude naar een warme omgeving). U kunt dit voorkomen door de camera in een luchtdichte, hersluitbare plastic tas te plaatsen en zo geleidelijk aan de temperatuurveranderingen te laten wennen voordat u de camera uit de tas haalt.
- Staak het gebruik van de camera onmiddellijk als er condensatie ontstaat. Als u de camera in deze toestand toch blijft gebruiken, kan deze beschadigd raken. Verwijder de batterij en de geheugenkaart en wacht tot het vocht is verdampt voordat u de camera weer in gebruik neemt.
- Bewaar ongebruikte batterijen in een plastic zak of een vergelijkbare verpakking. Om ervoor te zorgen dat de prestaties van de batterij behouden blijven wanneer u de batterij gedurende langere tijd niet gaat gebruiken, laadt u de batterij circa een keer per jaar op en gebruikt u de resterende lading op voordat u de batterij opbergt.

Vóór gebruik

Basishandleiding

Handleiding voor gevorderden

Basishandleidingen van de camera

Auto-modus/modus Hybride automatisch

Andere opnamestanden

P-modus

Tv-, Av- en M-modus

Afspelmodus

Draadloze functies

Menu Instellingen

Accessoires

Bijlage

Index



Specificaties





Beeldsensor

Beeldformaat Type 1/2,3
Effectieve pixels in de camera
(Beeldverwerking kan een lagere
hoeveelheid pixels veroorzaken.) Ongeveer 20,3 megapixel
Totale pixels Ongeveer 21,1 megapixel

Lens

Brandpuntsafstand
(equivalent aan 35mm-film) 4,3–172,0 mm
(24–960 mm)
Zoomvergroting 40x

Opnamebereik (gemeten vanaf de punt van de lens)

Opnamemodus	Scherpstelbereik	Maximale groottehoek ()	Maximale telelens ()
AUTO*	–	1,0 cm–oneindig	2 m–oneindig
Anders dan hierboven		5,0 cm–oneindig	2 m–oneindig
		1,0–50,0 cm	–

* Handmatig scherpstellen is hetzelfde.

Sluiter

Sluiterijd

Auto-modus
(automatische instellingen)
Max. Tv 1 sec.
Min. Tv 1/3200 sec.

Bereik bij elke opnamemodus

Max. Tv 15 sec.
Min. Tv 1/3200 sec.

Beschikbare Tv-waarden (sec.)

Opnamemodus M-modus/Tv-modus
15, 13, 10, 8, 6, 5, 4, 3,2, 2,5, 2,
1,6, 1,3, 1, 0,8, 0,6, 0,5, 0,4, 0,3,
1/4, 1/5, 1/6, 1/8, 1/10, 1/13, 1/15,
1/20, 1/25, 1/30, 1/40, 1/50, 1/60,
1/80, 1/100, 1/125, 1/160, 1/200,
1/250, 1/320, 1/400, 1/500, 1/640,
1/800, 1/1000, 1/1250, 1/1600,
1/2000, 1/2500, 1/3200

Diafragma

F-nummer

Groottehoek 3,3 – 8,0
Telelens 6,9 – 8,0

Flitser

Ingebouwde flitser

Flitsbereik (max. groottehoek)
dichtstbijne punt Circa 50,0 cm
verste punt Circa 4 m

Flitsbereik (telelens kant)

dichtstbijne punt Circa 2 m
verste punt Circa 2 m

Vóór gebruik

Basishandleiding

Handleiding voor gevorderden

Basishandleidingen van
de camera

Auto-modus/modus Hybride
automatisch

Andere opnamestanden

P-modus

Tv-, Av- en M-modus

Af speelmodus

Draadloze functies

Menu Instellingen

Accessoires

Bijlage

Index



Monitor

Type Kleuren-TFT LCD
Schermgrootte 7,5 cm (3,0 in.)
Effectieve pixels Ongeveer 0,92 miljoen pixels

Opnamen maken

Digitale zoom
Vergroting Circa 4x
Maximum met optische zoom Circa 160x
Brandpuntsafstand (telelenskant,
equivalent aan 35mm-film) Equivalent aan circa 3840 mm
ZoomPlus
(Aantal opnamepixels L) Circa 80x

Continue opname

Opnamesnelheid*

Auto/P normaal continu

Snelheid van continue

opname Max. circa 5,9 beelden/sec.

P Continu

Snelheid van continue

opname Max. circa 4,6 beelden/sec.

* Snelheid van continue opnamen kan afnemen door de volgende factoren:
Tv-waarde/Av-waarde/onderwerpomstandigheden/helderheid/opnamen met flitser/
zoomstanden/batterijniveau

Opname

Bestandsformaat Voldoet aan DCF, compatibel
met DPOF (versie 1.1)

Gegevenstype

Foto

Opname-indeling Exif2.3 (DCF2.0)

Beeld Alleen JPEG

Film

Opname-indeling MP4









Video MPEG-4 AVC/H.264

Audio MPEG-4 AAC-LC (stereo)

Vastgelegde pixels, aantal opnamen per geheugenkaart

Foto

Met een (UHS-I)-geheugenkaart van 16 GB (opnamen bij benadering)

L		1766
		2980
M		10798
		3546
M1		5925
		9344
M2		16755
		53992
S		80988

Vóór gebruik

Basishandleiding

Handleiding voor gevorderden

Basishandleidingen van
de camera

Auto-modus/modus Hybride
automatisch

Andere opnamestanden

P-modus

Tv-, Av- en M-modus

Afspeelmodus

Draadloze functies

Menu Instellingen

Accessoires

Bijlage

Index



Film

Formaat	Bestandsgrootte voor opname (bij benadering)	Totale opnametijd per geheugenkaart (bij benadering)	Opnametijd van een afzonderlijke clip (bij benadering)
(1920 x 1080)	4288 KB/sec.	59 min. 30 sec.	29 min. 59 sec.
(1920 x 1080)	2945 KB/sec.	1 uur 26 min. 5 sec.	29 min. 59 sec.
(1280 x 720)	992 KB/sec.	4 uur 5 min. 15 sec.	29 min. 59 sec.
(640 x 480)	382 KB/sec.	10 uur 22 min. 35 sec.	59 min. 59 sec.

* Enkele opname stopt automatisch zodra een afzonderlijke opname de maximale opnametijd bereikt, als de bestandsgrootte 4 GB bereikt of als de geheugenkaart vol raakt.

Bij sommige geheugenkaarten kan de opname automatisch stoppen voordat de maximale opnametijd is verstreken.

Voeding

Batterij.....NB-13L

Aantal foto-opnamen (conform CIPA: kamertemperatuur 23 °C)	Circa 250 beelden
Aantal foto-opnamen (Eco-modus aan)	Circa 355 beelden
Filmopnametijd (conform CIPA: kamertemperatuur 23 °C)	Circa 50 min.
Filmopnametijd (continue opname)	Circa 85 min.
Afspeeltijd*	Circa 5 uur

* Tijd bij het afspelen van een diavoorstelling van foto's

Interface

Bedraad

Digitale aansluiting
(Conform Hi-Speed USB).....Micro-USB
HDMI OUT-aansluiting.....Type D

Draadloos

NFC.....Conform NFC Forum Type 3/4 Tag
(dynamisch)

Bluetooth

Conform normen.....Bluetooth versie 4.1
(BLE-technologie,
Bluetooth low energy)

Verzendmethode.....GFSK-modulatie

Wi-Fi

Conform normen.....IEEE 802.11b/g/n

Verzendfrequentie

Frequentie.....2,4 GHz
Kanalen.....1–11 kanalen

Beveiliging

Infrastructuurmodus.....WPA2-PSK (AES/TKIP),
WPA-PSK (AES/TKIP), WEP
* Voldoet aan Wi-Fi Protected
Setup

Modus Camera

toegangspunt.....WPA2-PSK (AES)
Ad-hocmodus.....WPA2-PSK (AES)

Gebruiksomgeving

Temperatuur.....Min. 0 °C, max. 40 °C

Afmetingen (conform CIPA)

B.....110,1 mm

H.....63,8 mm

D.....39,9 mm

Vóór gebruik

Basishandleiding

Handleiding voor gevorderden

Basishandleidingen van
de camera

Auto-modus/modus Hybride
automatisch

Andere opnamestanden

P-modus

Tv-, Av- en M-modus

Af speelmodus

Draadloze functies

Menu Instellingen

Accessoires

Bijlage

Index



■ Gewicht (conform CIPA)

Inclusief batterij en geheugenkaart.....Circa 300 g

Alleen camerabodyCirca 276 g

■ Batterij NB-13L

Type:	Oplaadbare lithium-ionbatterij
Nominale spanning:	3,6 V gelijkstroom
Nominale capaciteit:	1.250 mAh
Oplaadcyclus:	Circa 300 keer
Bedrijfstemperatuur:	0–40 °C

■ Batterijlader CB-2LHE

Nominale invoer:	100–240 V wisselstroom (50/60 Hz) 0,09 A (100 V)–0,06 A (240 V)
Nominale uitvoer:	4,2 V gelijkstroom, 0,7 A
Oplaadduur:	Circa 2 uur 10 min. (bij gebruik van NB-13L)
Bedrijfstemperatuur:	5–40 °C

■ Compacte voedingsadapter CA-DC30E

Nominale invoer:	100–240 V wisselstroom (50/60 Hz) 0,07 A (100 V)–0,045 A (240 V)
Nominale uitvoer:	5,0 V gelijkstroom, 0,55 A
Oplaadduur:	Circa 2 uur 50 min.* (bij opladen met NB-13L in de camera) * Oplaatdij kan aanzienlijk variëren afhankelijk van het resterende batterijniveau.
Bedrijfstemperatuur:	5–40 °C

- Het aantal opnamen dat kan worden gemaakt, is gebaseerd op richtlijnen voor metingen van CIPA (Camera & Imaging Products Association).
- Onder bepaalde opnameomstandigheden zijn het aantal opnamen en de opnametijd lager dan hierboven is aangegeven.
- Aantal opnamen/tijd met een volledig opgeladen batterij.

Vóór gebruik
Basishandleiding
Handleiding voor gevorderden
Basishandelingen van de camera
Auto-modus/modus Hybride automatisch
Andere opnamestanden
P-modus
Tv-, Av- en M-modus
Afspeelmodus
Draadloze functies
Menu Instellingen
Accessoires
Bijlage
Index

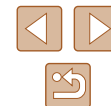

Index

A

Aangepaste witbalans 73
Aansluiting 157
Accessoires 151
AE lock 71
AF lock 80
AF Tracking 78
AF-kaders 77
Afdrukken 157
Afspelen → Bekijken
Auto-modus (opnamemodus) 21, 33
Av (opnamemodus) 85

B

Batterij
Eco-modus 145
Niveau 170
Opladen 18
Spaarstand 26
Batterijen → Datum/tijd
(datum/tijd-batterij)
Beelden
Afspelen → Bekijken
Beveiligen 96
Weergaveduur 54
Wissen 98
Beelden geotaggen 136
Beelden opslaan op een
computer 156
Beelden verzenden 131
Beelden verzenden naar een
andere camera 131

Beelden verzenden naar een
smartphone 113
Beelden verzenden naar
webservices 126
Beeldkwaliteit
→ Compressieverhouding
(beeldkwaliteit)
Beeldstabilisatie 83
Beeldsynchronisatie 134
Beeldverhouding 50
Bekijken 23
Beeld zoeken 91
Dia voorstelling 94
Eén beeld weergeven 23
Indexweergave 91
Smart Shuffle 95
Tv-weergave 152
Vergrote weergave 94
Belichting
AE lock 71
Compensatie 71
FE-lock 82
Bestandsnummering 147
Beveiligen 96
Bewerken
i-Contrast 104
My Colors 103
Rode-ogencorrectie 104
Bluetooth 112
C
Camera Connect 113
Camera resetten 149
CameraWindow 155

CANON IMAGE GATEWAY 126
Centrum (modus AF Frame) 77
Compressieverhouding
(beeldkwaliteit) 83
Continue opname 38, 44
Creatieve opname 56

D

Datum/tijd
Datum/tijd-batterij 20
Instellingen 19
Vervangen 20
Wereldklok 144
Dia voorstelling 94
Digitale telelens 77
Digitale Zoom 39
DPOF 161

E

Eco-modus 145
Egale huid (opnamemodus) 61
Extra levendig (opnamemodus) 60

F

Favorieten 101
FE-lock 82
Films
Bewerken 105
Opnametijd 182
Fisheye-effect (opnamemodus) 61
Flitser
Aan 81
Flitsbelichtingscompensatie 82
Flitser uitschakelen 81
Slow sync 81
Focusvergrendeling 77

Formaat wijzigen 102
Fotoboek instellen 163
Foutmeldingen 168
Framing Assist 40

G

Geheugenkaarten 2
Opnametijd 182
Geluiden 143
Gezichts-ID 45
Gezicht-zelfontspanner
(opnamemodus) 66
Glimlach (opnamemodus) 64
GPS-informatieweergave 89

H

Handmatig scherpstellen
(scherpstelbereik) 75
HDMI-kabel 152

I

i-Contrast 72, 104
Indicator 31, 54
Inhoud van de verpakking 2
ISO-waarde 72

K

Kleur (witbalans) 73
Klok 32
Korte clips (moviemodus) 69
Kwiklampcorrectie 51

L

Live View-opnamen maken
op afstand 138

Vóór gebruik

Basishandleiding

Handleiding voor gevorderden

Basishandleidingen van
de camera

Auto-modus/modus Hybride
automatisch

Andere opnamestanden

P-modus

Tv-, Av- en M-modus

Af speelmodus

Draadloze functies

Menu Instellingen

Accessoires

Bijlage

Index



M

M (opnamemodus) 85
Macro (scherpstelbereik) 75
Meetmethode 71

Menu

Basishandelingen 29
Tabel 172
Menu FUNC.
Basishandelingen 28
Tabel 173
Miniatureffect (opnamemodus) 62
Modus Camera toegangspunt 120
Monochroom (opnamemodus) 64
My Colors 73, 103

N

Nachtopnamen uit hand
(opnamemodus) 59

O

Opname
Opnamedatum/-tijd → Datum/tijd
Opname-informatie 170
Opnamepixels (beeldgrootte) 50

P

P (opnamemodus) 70
Polstriem → Riem
Portret (opnamemodus) 59
Postereffect (opnamemodus) 60
Problemen oplossen 164
Programma automatische
belichting 70

R

Raster 52
Reizen met de camera 144

Reset alle 149
Riem 2, 17
Rode-ogencorrectie 104
Roteren 100

S

Scherf
Menu → Menu FUNC., Menu
Pictogrammen 170, 171
Weergavetaal 21
Scherpstelbereik
Handmatig scherpstellen 75
Macro 75
Scherpstellen
AF-kaders 77
AF lock 80
MF-peaking 76
Servo AF 79
SD/SDHC/SDXC-geheugenkaarten
→ Geheugenkaarten
Sepiakleurige beelden 74
Servo AF 79
Smart Shuffle 95
Smart Shutter (opnamemodus) 64
Softfocus (opnamemodus) 63
Software
Beelden opslaan op een
computer 156
Installatie 120, 156
Spaarstand 26
Speelgoedcamera-effect
(opnamemodus) 63
Standaard (filmmodus) 67
Standaardwaarden → Reset alle
Story Highlights 108

T

Tv (opnamemodus) 84
Tv-weergave 152

V

Verbindingsinformatie bewerken
of wissen 139
Vergrote weergave 94
Voeding 151
→ Batterij,
→ Batterijlader
Vuurwerk (opnamemodus) 60

W

Weergavetaal 21
Weinig licht (opnamemodus) 60
Wereldklok 144
Wi-Fi-functies 112
Wi-Fi-menu 117
Windfilter 68
Wissen 98
Witbalans (kleur) 73
Witbalans voor meerdere
gebieden 51

Z

Zelfontspanner 43
2 seconden zelfontspanner 44
Knipoogdetectie
(opnamemodus) 65
Zelfportret (opnamemodus) 58
Zoeken 91
Zoomen 21, 34, 39
Zwart-witfoto's 74

Vóór gebruik

Basishandleiding

Handleiding voor gevorderden

Basishandelingen van
de camera

Auto-modus/modus Hybride
automatisch

Andere opnamestanden

P-modus

Tv-, Av- en M-modus

Af speelmodus

Draadloze functies

Menu Instellingen

Accessoires

Bijlage

Index

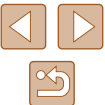

■ Voorzorgsmaatregelen voor draadloze functies (Wi-Fi, Bluetooth en overige)

- Landen en regio's waarin het gebruik van draadloze functies is toegestaan
 - Gebruik van draadloze functies is beperkt in bepaalde landen en regio's en illegaal gebruik kan strafbaar zijn volgens nationale of lokale voorschriften. Om te voorkomen dat u de voorschriften met betrekking tot draadloze verbindingen schendt, controleert u op de website van Canon waar het gebruik is toegestaan. Houd er rekening mee dat Canon niet aansprakelijk kan worden gehouden voor problemen die voortkomen uit het gebruik van draadloze functies in andere landen en regio's.
- Indien u één van de volgende handelingen uitvoert, kan dit juridische gevolgen hebben:
 - Het product wijzigen of aanpassen
 - De certificeringslabels van het product verwijderen
- Voordat goederen of technologieën in de camera worden geëxporteerd die worden gereguleerd door de Foreign Exchange and Foreign Trade Act (met inbegrip van het meenemen van de goederen of technologieën uit Japan of ze aan niet-ingezetenen laten zien in Japan), is mogelijk een exportvergunning of vergunning voor een servicetransactie nodig van de Japanse overheid.
- Aangezien dit product Amerikaanse coderingsitems bevat, valt het onder de regelgeving van de U.S. Export Administration en mag het product niet worden geëxporteerd naar of binnengebracht worden in een land waarop een handelsembargo van de VS van toepassing is.
- Noteer de draadloze Wi-Fi-instellingen die u gebruikt. De draadloze instellingen die op dit product zijn opgeslagen, kunnen worden gewijzigd of gewist door foutief gebruik van het product, de gevolgen van radiogolven of statische elektriciteit, of een ongeval of fout. Houd er rekening mee dat Canon niet verantwoordelijk is voor directe of indirecte schade of verlies van inkomsten als gevolg van het verslechteren of verdwijnen van inhoud.
- Wanneer u niet meer eigenaar van de camera bent, het product weggooit of ter reparatie opstuurt, dient u de standaardinstellingen voor draadloze communicatie te herstellen door eventuele instellingen te wissen die u hebt ingevoerd.

- Canon compenseert geen schade als gevolg van verlies of diefstal van dit product. Canon is niet verantwoordelijk voor schade of verlies als gevolg van ongeoorloofde toegang tot of gebruik van doelapparaten die op dit product zijn geregistreerd doordat het product is verloren of gestolen.
- Gebruik het product zoals aangegeven in deze handleiding. Gebruik de draadloze functie van dit product volgens de richtlijnen die in deze handleiding staan beschreven. Canon is niet aansprakelijk voor schade of verlies als de functie en het product op een andere manier worden gebruikt dan in deze handleiding wordt beschreven.
- Gebruik de draadloze functie van dit product niet in de buurt van medische apparatuur of andere elektronische apparatuur. Het gebruik van de draadloze functie in de buurt van medische apparatuur of andere elektronische apparatuur kan de werking van deze apparaten beïnvloeden.

■ Voorzorgsmaatregelen voor storing van radiogolven

- Dit product kan storing ondervinden van andere apparaten die radiogolven uitzenden. Om storing te vermijden, moet u dit product zo ver mogelijk van dergelijke apparaten gebruiken of probeert u de apparaten niet op hetzelfde moment als dit product te gebruiken.

■ Veiligheidsmaatregelen

Aangezien Wi-Fi radiogolven gebruikt om signalen te verzenden, zijn er strengere veiligheidsmaatregelen nodig dan wanneer u een LAN-kabel gebruikt.

Houd rekening met de volgende punten wanneer u Wi-Fi gebruikt.

- Gebruik alleen netwerken die u mag gebruiken. Dit product zoekt naar Wi-Fi-netwerken in de buurt en geeft de resultaten op het scherm weer. Netwerken waarvoor u geen toestemming hebt (onbekende netwerken), worden mogelijk ook weergegeven. Als u probeert verbinding te maken met deze netwerken of deze probeert te gebruiken, kan dit echter als ongeoorloofde toegang worden beschouwd. Gebruik alleen netwerken die u mag gebruiken en probeer geen verbinding te maken met andere onbekende netwerken.

Vóór gebruik
Basishandleiding
Handleiding voor gevorderden
Basishandelingen van de camera
Auto-modus/modus Hybride automatisch
Andere opnamestanden
P-modus
Tv-, Av- en M-modus
Afspeelmodus
Draadloze functies
Menu Instellingen
Accessoires
Bijlage
Index

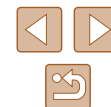

Als de veiligheidsinstellingen niet correct zijn ingesteld, kunnen zich de volgende problemen voordoen.

- **Bekijken van de overdracht**
Derden met slechte bedoelingen kunnen Wi-Fi-overdrachten opsporen en proberen om de gegevens op te halen die u verzendt.
- **Ongeoorloofde netwerktoegang**
Derden met slechte bedoelingen kunnen ongeoorloofde toegang krijgen tot het netwerk dat u gebruikt en informatie stelen, wijzigen of vernietigen. U kunt daarnaast ook het slachtoffer worden van andere ongeoorloofde toegang zoals imitatie (waarbij iemand een andere identiteit aanneemt om ongeoorloofde toegang te krijgen tot informatie) of springplankaanvallen (waarbij iemand ongeoorloofde toegang krijgt tot uw netwerk als een springplank om hun sporen uit te wissen terwijl ze in andere systemen inbreken).

Beveilig dus uw Wi-Fi-netwerk voldoende om dit soort problemen te vermijden.

Gebruik de Wi-Fi-functie van deze camera alleen met voldoende kennis van Wi-Fi-beveiliging en zorg voor een goede balans tussen risico en gemak wanneer u de veiligheidsinstellingen aanpast.

■ Software van derden

- expat.h
Copyright (c) 1998, 1999, 2000 Thai Open Source Software Center Ltd

Permission is hereby granted, free of charge, to any person obtaining a copy of this software and associated documentation files (the "Software"), to deal in the Software without restriction, including without limitation the rights to use, copy, modify, merge, publish, distribute, sublicense, and/or sell copies of the Software, and to permit persons to whom the Software is furnished to do so, subject to the following conditions:

The above copyright notice and this permission notice shall be included in all copies or substantial portions of the Software.

THE SOFTWARE IS PROVIDED "AS IS", WITHOUT WARRANTY OF ANY KIND, EXPRESS OR IMPLIED, INCLUDING BUT NOT LIMITED TO THE WARRANTIES OF MERCHANTABILITY, FITNESS FOR A PARTICULAR PURPOSE AND NONINFRINGEMENT. IN NO EVENT SHALL THE AUTHORS OR COPYRIGHT HOLDERS BE LIABLE FOR ANY CLAIM, DAMAGES OR OTHER LIABILITY, WHETHER IN AN ACTION OF CONTRACT, TORT OR OTHERWISE, ARISING FROM, OUT OF OR IN CONNECTION WITH THE SOFTWARE OR THE USE OR OTHER DEALINGS IN THE SOFTWARE.

Vóór gebruik

Basishandleiding

Handleiding voor gevorderden

Basishandelingen van de camera

Auto-modus/modus Hybride automatisch

Andere opnamestanden

P-modus

Tv-, Av- en M-modus

Af speelmodus

Draadloze functies

Menu Instellingen

Accessoires

Bijlage

Index



- AES-128 Library
Copyright (c) 1998-2008, Brian Gladman, Worcester, UK. All rights reserved.

LICENSE TERMS

The redistribution and use of this software (with or without changes) is allowed without the payment of fees or royalties provided that:

1. source code distributions include the above copyright notice, this list of conditions and the following disclaimer;
2. binary distributions include the above copyright notice, this list of conditions and the following disclaimer in their documentation;
3. the name of the copyright holder is not used to endorse products built using this software without specific written permission.

DISCLAIMER

This software is provided 'as is' with no explicit or implied warranties in respect of its properties, including, but not limited to, correctness and/or fitness for purpose.

Persoonsgegevens en veiligheidsmaatregelen

Indien persoonsgegevens en/of Wi-Fi-beveiligingsinstellingen zoals wachtwoorden enz. worden opgeslagen op de camera, dient u zich ervan bewust te zijn dat dergelijke informatie en instellingen op de camera bewaard kunnen blijven.

Wanneer u het eigendom van de camera aan een andere persoon overdraagt, de camera weggooit of ter reparatie opstuurt, dient u de volgende maatregelen te nemen om te voorkomen dat dergelijke gegevens en instellingen uitlekken.

- Wis geregistreeerde persoonsgegevens door [Info wissen] te kiezen in de Gezichts-ID-instellingen.
- Wis geregistreeerde Wi-Fi-beveiligingsgegevens door [Instellingen resetten] te kiezen in de Wi-Fi-instellingen.

Handelsmerken en licenties

- Microsoft en Windows zijn handelsmerken of gedeponeerde handelsmerken van Microsoft Corporation in de Verenigde Staten en/of andere landen.
- Macintosh en Mac OS zijn handelsmerken van Apple Inc., gedeponeerd in de U.S. en andere landen.
- App Store, iPhone en iPad zijn handelsmerken van Apple Inc.
- Het SDXC-logo is een handelsmerk van SD-3C, LLC.
- HDMI, het HDMI-logo en High-Definition Multimedia Interface zijn handelsmerken of gedeponeerde handelsmerken van HDMI Licensing, LLC.
- Wi-Fi®, Wi-Fi Alliance®, WPA™, WPA2™ en Wi-Fi Protected Setup™ zijn handelsmerken of geregistreeerde handelsmerken van de Wi-Fi Alliance.
- Het Bluetooth®-woordmerk en -logo's zijn gedeponeerde handelsmerken die eigendom zijn van Bluetooth SIG, Inc. en elk gebruik van dergelijke merken door Canon Inc. geschiedt onder licentie. Overige handelsmerken en handelsnamen zijn eigendom van hun respectieve eigenaren.
- Het N-teken is een handelsmerk of gedeponeerd handelsmerk van NFC Forum, Inc. in de Verenigde Staten en in andere landen.
- Alle andere handelsmerken zijn eigendom van hun respectieve eigenaren.
- Dit apparaat gebruikt exFAT-technologie die in licentie is gegeven door Microsoft.
- This product is licensed under AT&T patents for the MPEG-4 standard and may be used for encoding MPEG-4 compliant video and/or decoding MPEG-4 compliant video that was encoded only (1) for a personal and non-commercial purpose or (2) by a video provider licensed under the AT&T patents to provide MPEG-4 compliant video. No license is granted or implied for any other use for MPEG-4 standard.
* Kennisgeving in Engels weergegeven, zoals vereist.

Vóór gebruik
Basishandleiding
Handleiding voor gevorderden
Basishandelingen van de camera
Auto-modus/modus Hybride automatisch
Andere opnamestanden
P-modus
Tv-, Av- en M-modus
Afspelmodus
Draadloze functies
Menu Instellingen
Accessoires
Bijlage
Index

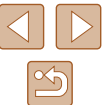

Vrijwaring

- Onrechtmatige vereenvoudiging van deze handleiding is verboden.
- Alle metingen zijn gebaseerd op teststandaarden van Canon.
- Deze informatie, de productspecificaties en het uiterlijk kunnen zonder voorafgaande kennisgeving worden gewijzigd.
- De illustraties en schermafbeeldingen in deze handleiding kunnen enigszins afwijken van het werkelijke apparaat.
- Niettegenstaande het bovenstaande kan Canon niet aansprakelijk worden gehouden voor eventuele schade die ontstaat door het gebruik van dit product.

Vóór gebruik

Basishandleiding

Handleiding voor gevorderden

Basishandelingen van
de camera

Auto-modus/modus Hybride
automatisch

Andere opnamestanden

P-modus

Tv-, Av- en M-modus

Afspeelmodus

Draadloze functies

Menu Instellingen

Accessoires

Bijlage

Index

