

Lees de *Handleiding product veiligheid* eerst, lees dan deze handleiding voor de juiste installatieprocedure. Bewaar deze handleiding na het instellen voor later gebruik.

WAARSCHUWING

WAARSCHUWING geeft een mogelijk gevaarlijke situatie aan die, indien genegeerd, de dood of zwaar lichamelijk letsel tot gevolg kan hebben.

1 De scanner uitpakken en de onderdelen controleren

De meegeleverde onderdelen verschillen per land. Verwijder de beschermende tape en folie waarmee de scanner is afgedekt.

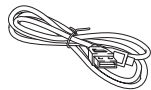
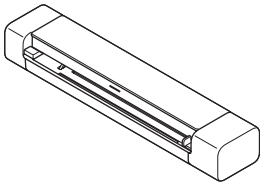

Micro USB
3.0-kabel

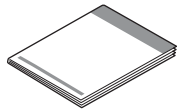

Installatiehandleiding/
Handleiding product
veiligheid

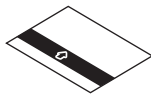

Kalibratieblad

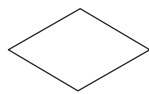

Garantiekaart

WAARSCHUWING

Dit product is verpakt in een plastic zak. Houd plastic zakken uit de buurt van baby's en kinderen om verstikking te voorkomen. De zak is geen speelgoed.

OPMERKING

- We raden u aan de originele verpakking te bewaren voor het geval u de scanner moet vervoeren.
- Gebruik de meegeleverde micro USB 3.0-kabel om verbinding te maken met een computer.

Beveiligde toegang tot het netwerk

U vindt het standaardwachtwoord van het apparaat op het label aan de onderkant van de scanner (het wachtwoord begint met "Pwd"). Het verdient aanbeveling het wachtwoord van het apparaat te wijzigen om ongeautoriseerde toegang te voorkomen.

2 Sluit uw scanner aan op de computer

DSmobile DS-640/DS-740D

Sluit uw scanner op uw computer aan met de meegeleverde USB-kabel.

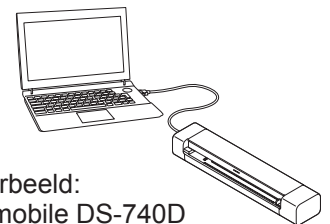

Voorbeeld:
DSmobile DS-740D

DSmobile DS-940DW

1. Sluit uw scanner op uw computer aan met de meegeleverde USB-kabel.
2. Wacht tot de ingebouwde batterij van de scanner volledig is opgeladen (de batterij-LED knippert groen) voordat u de scanner in gebruik neemt.
3. Druk op  om de scanner in te schakelen.

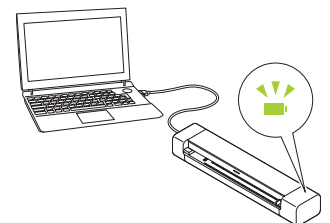

3 Plaats de microSD-geheugenkaart in de scanner (optioneel) (alleen DSmobile DS-940DW)

Als u van plan bent om bestanden op te slaan op een microSD-geheugenkaart (apart verkrijgbaar), steekt u de kaart voorzichtig in de geheugenkaartsleuf van uw scanner met de bedrukte kant naar beneden.

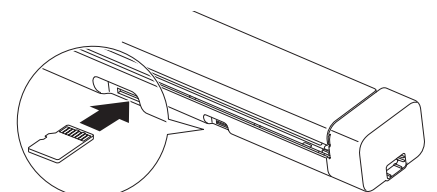

4 Software installeren

A De scanner gebruiken in combinatie met de computer

OPMERKING

Meld u zo nodig aan met beheerdersrechten.

Mac of Windows computer

-  Download het compleet pakket van drivers & software.
Voor Windows: support.brother.com/windows
Voor Mac: support.brother.com/mac
Klik op het gedownloade bestand om de installatie te starten en volg de aanwijzingen op het scherm.
- Na de installatie moet de computer opnieuw worden opgestart.
Als u vanaf een computer wilt scannen, moet u de met de scanner meegeleverde software installeren. Raadpleeg de *Online Gebruikershandleiding* voor meer informatie.

Voltoeien

B De scanner gebruiken in combinatie met een mobiel apparaat (alleen DSmobile DS-940DW)

-  Download de gratis mobiele app **Brother iPrint&Scan** vanuit de App Store of Google Play™ en installeer de app.

Schuif de modusschakelaar naar .

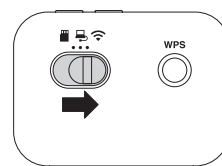

Activeer de Wi-Fi-functie van uw mobiel apparaat zodat deze uw scanner kan vinden.



Selecteer op uw apparaat de SSID van uw scanner (netwerknnaam): **DIRECT-xxDS-940DW_BRxxxx.**

Voer het wachtwoord (netwerksleutel) in als daarom wordt gevraagd.
(De SSID en het wachtwoord vindt u op het label aan de onderkant van de scanner (het wachtwoord begint met "PASS")).

Voltoeien

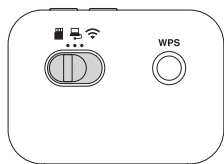
Bevestig de scanmodus voordat u gaat scannen (alleen DSmobile DS-940DW)



- microSD-modus : Verstuurt de gescande gegevens naar een microSD-geheugenkaart
USB-modus : Verstuurt de gescande gegevens naar een computer met behulp van een USB-kabel
Wi-Fi-modus : Verstuurt de gescande gegevens naar een draadloze computer/mobiel apparaat

Weergave van de lampjes

Raadpleeg de *Online Gebruikershandleiding* voor meer informatie over het oplossen van problemen van uw scanner.



DSmobile DS-640/DS-740D

-  Knippert oranje
- Deksel open
 - Papierstoring

DSmobile DS-940DW

-  Knippert oranje
- Deksel open
 - Papierstoring
 - Verbindingsstoring

-  Knippert wit
- Geheugenkaart niet geplaatst wanneer de scanner zich in de microSD-modus bevindt

-  Knippert oranje
 Knippert blauw
- Wi-Fi-verbindingsfout wanneer de scanner zich in de Wi-Fi-modus bevindt

OPMERKING

 **Brother SupportCenter** is een mobiele app met actuele ondersteuningsinformatie voor het Brother-apparaat. Ga naar de App Store of Google Play™, download de app en installeer de app op uw mobiel apparaat.

Symbolen en conventies die in deze handleiding worden gebruikt

De volgende symbolen en conventies worden in deze handleiding gebruikt:

GEVAAR

GEVAAR geeft een dreigende gevaarlijke situatie aan die zal leiden tot overlijden of ernstig letsel als het product wordt gehanteerd zonder dat de waarschuwingen en instructies in acht worden genomen.

WAARSCHUWING

WAARSCHUWING geeft een mogelijk gevaarlijke situatie aan die, indien genegeerd, de dood of zwaar lichamelijk letsel tot gevolg kan hebben.

VOORZICHTIG





VOORZICHTIG geeft een mogelijk gevaarlijke situatie aan die, indien genegeerd, licht of matig letsel tot gevolg kan hebben.

BELANGRIJK

BELANGRIJK geeft een mogelijk gevaarlijke situatie aan die, indien genegeerd, schade aan eigendommen of verminderde functionaliteit van het product tot gevolg kan hebben.

OPMERKING

OPMERKING legt uit wat u in een bepaalde situatie moet doen en geeft tips voor andere scanfuncties.

-  Verbodspictogrammen geven acties aan die niet mogen worden uitgevoerd.
-  Dit pictogram geeft aan dat brandbare vloeistoffen uit spuitbussen niet moeten worden gebruikt.
-  Dit pictogram wordt gebruikt om aan te geven dat organische oplosmiddelen zoals alcohol of vergelijkbare vloeistoffen niet moeten worden gebruikt.
-  Pictogrammen voor elektrisch gevaar wijzen u op een risico op elektrische schokken.
-  Pictogrammen met brandgevaar waarschuwen voor mogelijk brandgevaar.

Volg alle waarschuwingen en instructies op die op de scanner worden aangegeven.

Opmerking samenstelling en publicatie

Deze handleiding is samengesteld en gepubliceerd om de recentste informatie over productveiligheid op het tijdstip van publicatie te bieden. De informatie in deze handleiding kan worden gewijzigd.

Ga voor de nieuwste handleiding naar support.brother.com/manuals

Plaats de scanner op een veilige plek

Zet de scanner op een vlak, stevig oppervlak dat niet onderhevig is aan schokken en trillingen, bijvoorbeeld een bureau. Zet het op een droge plek met voldoende ventilatie, een temperatuur tussen 5 en 35 °C en een luchtvochtigheid van 20 tot 80% (zonder condensatie).

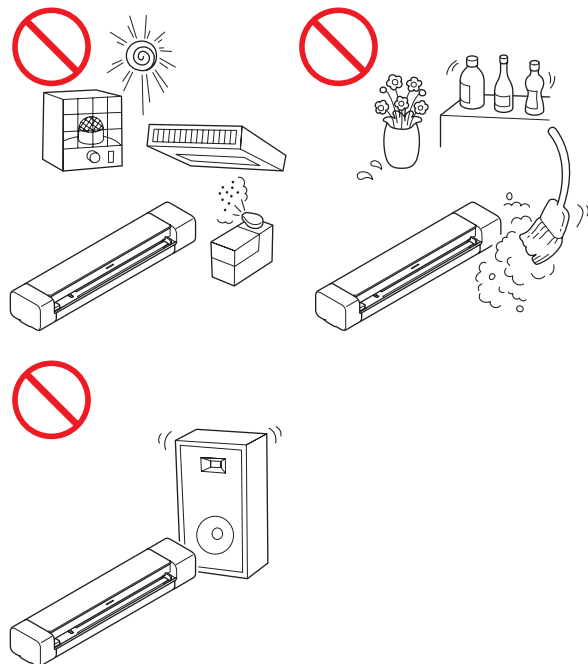

GEVAAR



(Alleen DSmobile DS-940DW)
Gebruik de oplaadbare li-ionbatterij alleen voor de beoogde doeleinden.



(Alleen DSmobile DS-940DW)
Als u de oplaadbare li-ionbatterij wilt opladen, sluit u de scanner aan op de computer met behulp van de meegeleverde Micro USB-kabel.

Handleiding product veiligheid



(Alleen DSmobile DS-940DW)

Laad de oplaadbare li-ionbatterij NIET op nabij vuur of in direct zonlicht. Dit zou het veiligheidscircuit kunnen activeren, dat ontworpen is om gevaar van oververhitting te voorkomen. Activering van het veiligheidscircuit kan het stoppen van het opladen tot gevolg hebben, of het opladen met een te hoge stroom/voltage wanneer het veiligheidscircuit niet werkt, of een abnormale chemische reactie binnen de batterij.



(Alleen DSmobile DS-940DW)

Verbind de + en - contacten NIET aan met metalen objecten, zoals draden. Draag of bewaar de oplaadbare li-ionbatterij niet dicht bij metalen objecten.



(Alleen DSmobile DS-940DW)

Houd de oplaadbare li-ionbatterij uit de buurt van hitte en vuur.



(Alleen DSmobile DS-940DW)

Gebruik of bewaar de scanner met de oplaadbare li-ionbatterij NIET in de nabijheid van vuur, verwarmingsapparatuur, of op plaatsen met een hoge temperatuur (hoger dan 60 °C).



(Alleen DSmobile DS-940DW)

Zorg ervoor dat de oplaadbare li-ionbatterij NIET in aanraking komt met vloeistoffen.



Gebruik de batterij NIET in corrosieve omgevingen, waar bijvoorbeeld zoute lucht, zout water, zuren, basische stoffen, corrosieve gassen, chemicaliën, of corrosieve vloeistoffen aanwezig zijn.



(Alleen DSmobile DS-940DW)

Laad de oplaadbare li-ionbatterij NIET op als deze lekt of beschadigd is.



(Alleen DSmobile DS-940DW)

Breng GEEN directe soldeerverbindingen aan op de oplaadbare li-ionbatterij.



(Alleen DSmobile DS-940DW)

Sluit de oplaadbare li-ionbatterij NIET direct aan op een huishoudelijk stopcontact.



(Alleen DSmobile DS-940DW)

Vloeistof (elektrolyt) die uit de scanner of uit de oplaadbare li-ionbatterij lekt, kan op een beschadigde oplaadbare li-ionbatterij wijzen. Als de oplaadbare li-ionbatterij lekt, moet u direct het gebruik van de scanner stoppen, de netspanningskabel loskoppelen, en de scanner vervolgens in een zak plaatsen. Raak de vloeistof uit de oplaadbare batterij niet aan. Als de vloeistof uit de oplaadbare li-ionbatterij in contact komt met uw ogen, moet u uw ogen direct met schoon water uitspoelen. Neem direct contact op met een arts of noodhulpdienst. Als u er niets aan doet, kan batterijvloeistof oogschade veroorzaken. Als de vloeistof in aanraking is gekomen met de huid of kleren, spoelt u deze direct met water.



(Alleen DSmobile DS-940DW)

Plaats de oplaadbare li-ionbatterij, of de scanner met oplaadbare li-ionbatterij, NIET in een magnetron, of in een hogedrukvat.



(Alleen DSmobile DS-940DW)

Als de scanner slechts een korte tijd kan worden gebruikt, ofschoon de oplaadbare li-ionbatterij volledig is opgeladen, kan de oplaadbare li-ionbatterij het einde van de levensduur hebben bereikt. Dek de aansluitklemmen van de oude oplaadbare li-ionbatterij af met tape om kortsluiting in de batterij te voorkomen wanneer u deze vervangt.



(Alleen DSmobile DS-940DW)

Demonteer de oplaadbare li-ionbatterij NIET en breng geen wijzigingen in de batterij aan.



(Alleen DSmobile DS-940DW)

NIET opzettelijk de oplaadbare li-ionbatterij oververhitten of in vuur werpen. Dit zou kunnen leiden tot smelten van de interne isolatie, uittreden van gas, of het niet werken van het veiligheidsmechanisme. De elektrolytoplossing kan ook vlam vatten, wat resulteert in oververhitting, rook, een ontploffing of brand.



(Alleen DSmobile DS-940DW)

U mag de oplaadbare li-ionbatterij NIET doorboren met enig voorwerp, of ze onderwerpen aan zware schokken, of er mee gooien. Schade aan het beveiligingscircuit van de oplaadbare li-ionbatterij kan er toe leiden dat de oplaadbare li-ionbatterij met een abnormale stroom/voltage wordt opgeladen, of een abnormale chemische reactie binnen de batterij veroorzaken.



(Alleen DSmobile DS-940DW)

U mag de oplaadbare li-ionbatterij NIET verbranden of weggooien bij het huisvuil.

WAARSCHUWING



(Alleen DSmobile DS-940DW)

Houd de oplaadbare li-ionbatterij uit de buurt van kinderen. Neem bij inslikken direct contact op met een arts of noodhulpdienst.



Bewaar de USB-kabel buiten bereik van kinderen om het risico op verwondingen te vermijden.



Haal de scanner NIET uit elkaar en modificeer deze niet, dit kan brand of elektrische schokken veroorzaken. Neem contact op met uw Brother-dealer of met de klantenservice van Brother als de scanner moet worden gerepareerd.



(Alleen DSmobile DS-940DW)

Gebruik de oplaadbare li-ionbatterij niet als u afwijkingen constateert, zoals een vreemde geur, oververhitting, vervorming of verkleuring. Zet de stroomschakelaar onmiddellijk uit en trek de USB-kabel uit het stopcontact.



Steek geen objecten in de scanner via sleuven in de behuizing. De objecten kunnen gevaarlijke spanningspunten raken of onderdelen kortsluiten, waardoor er risico ontstaat op brand of elektrische schokken. Als metalen voorwerpen, water of andere vloeistoffen in de scanner terechtkomen, moet u onmiddellijk de stekker van de scanner uit het stopcontact halen. Neem contact op met uw Brother-dealer of met de klantenservice van Brother.



Plaats de scanner NIET in de buurt van radiatoren, verwarmingstoestellen, airconditioners, water, chemicaliën of apparaten die magneten bevatten of magnetische velden genereren. Als de scanner in contact komt met water kan kortsluiting of brand ontstaan (zelfs door verdampingsvocht van verwarmingstoestellen, airconditioners en/of ventilatieapparatuur).



Plaats de scanner NIET in de buurt van chemicaliën of op een locatie waar de mogelijkheid bestaat dat chemicaliën worden gemorst. Met name organische oplosmiddelen of vloeistoffen kunnen ertoe leiden dat de behuizing en/of de kabels smelten of oplossen. Dit kan leiden tot brand of elektrische schokken. Bovendien kunnen ze verkleuring of een verminderde werking van de scanner veroorzaken.



Voor het verpakken van de scanner is gebruikgemaakt van plastic zakken. Houd ze uit de buurt van baby's en kinderen om verstikking te voorkomen. Plastic zakken zijn geen speelgoed.



Stel de scanner NIET bloot aan direct zonlicht, extreme hitte, open vuur, corroderende gassen, vocht of stof. Plaats de scanner NIET op een tapijt of vloerkleed; hierdoor kan hij stoffig raken. In dat geval bestaat het gevaar van kortsluiting en brand. Bovendien kan de scanner hierdoor schade oplopen en/of onbruikbaar raken.



Gebruik GEEN brandbare stoffen en geen spray of organische oplosmiddelen/vloeistoffen die alcohol of ammoniak bevatten om de binnenkant of de buitenkant van de scanner schoon te maken. Dit kan brand of elektrische schokken veroorzaken.

VOORZICHTIG



Plaats de scanner niet op een locatie met veel drukte. Als u dit niet kunt vermijden, zorg er dan voor dat de scanner op een veilige locatie staat, waar hij niet per ongeluk kan worden omgestoten om lichamelijk letsel bij u of anderen en schade aan de scanner te voorkomen.



Zorg ervoor dat de kabels van en naar de scanner goed vast liggen om te voorkomen dat mensen over de kabels struikelen.



Zorg ervoor dat geen enkel deel van de scanner over de rand van het bureau of de stellage waarop de scanner is geplaatst, uitsteekt. Zorg ervoor dat de scanner op een trillingsvrij, vlak, horizontaal en stabiel oppervlak staat. Als deze voorzorgsmaatregelen worden genegeerd, kan de scanner vallen en letsel veroorzaken.



Zet de scanner NIET op een instabiele of scheefstaande kar, stellage, tafel of een ander niet horizontaal oppervlak. De scanner kan vallen en letsel veroorzaken of ernstig beschadigd raken. Er is een extra risico van letsel als het glas van de scanner breekt.



Plaats geen zware voorwerpen op de scanner. Dat kan het evenwicht verstoren en de scanner kan vallen. Dit kan leiden tot letsel.

BELANGRIJK

Maak geen gebruik van de scanner op plaatsen waar extreme temperatuurveranderingen optreden. De resulterende condensatie kan leiden tot scannerdefecten of storingen. Als er condensvorming optreedt, wacht dan totdat deze volledig is opgedroogd voordat u de scanner opnieuw gebruikt.

Onderhoud van de scanner

Probeer NIET zelf onderhoud te plegen aan de scanner. Het openen of verwijderen van kleppen kan u blootstellen aan een gevaarlijk voltage en andere risico's en kan ervoor zorgen dat uw garantie vervalt. Neem contact op met uw Brother-dealer of met de klantenservice van Brother.

! WAARSCHUWING



Als de scanner is gevallen of als de behuizing beschadigd is, bestaat het risico van een elektrische schok of brand. Trek de stekker van de scanner uit het stopcontact en neem contact op met uw Brother-dealer of de klantenservice van Brother.



Schakel de scanner direct uit en haal de stekker van de scanner uit het stopcontact als het ongewoon heet wordt, begint te roken, een sterke geur verspreidt of als u er per ongeluk vloeistof op morst. Neem contact op met uw Brother-dealer of met de klantenservice van Brother.

BELANGRIJK

Pas alleen de instellingen aan die worden beschreven in de bedieningsinstructies als de scanner ondanks het naleven van de bedieningsinstructies niet normaal functioneert. Een verkeerde afstelling van andere functies kan leiden tot schade, wat vaak een uitgebreid onderzoek vereist door een erkende servicemonteur om de scanner weer naar behoren te laten werken.

Oplaadbare li-ionbatterij (alleen DSmobile DS-940DW)

- Bij de aankoop is de oplaadbare li-ionbatterij voor een klein deel opgeladen zodat de werking van de scanner kan worden gecontroleerd; de oplaadbare li-ionbatterij moet echter voorafgaand aan het gebruik van de scanner eerst geheel worden opgeladen via de USB-poort.
- Als de scanner voor een langere periode niet zal worden gebruikt, moet de scanner worden opgeslagen op een plaats die niet onderhevig is aan hoge vochtigheid of hoge temperaturen (aanbevolen worden temperaturen tussen 15 en 25 °C, en relatieve vochtigheid tussen 40 en 60%). Om het rendement en de levensduur van de oplaadbare li-ionbatterij te behouden moet de batterij minstens elke 3 maanden worden opgeladen.
- STOP het gebruik van de batterij als u bij het eerste gebruik van de oplaadbare li-ionbatterij ongebruikelijke verschijnselen opmerkt, zoals oververhitting of roestvorming. Neem contact op met uw Brother-dealer of met de klantenservice van Brother.

Tips over het gebruik van de oplaadbare li-ionbatterij (alleen DSmobile DS-940DW)

- Laad de oplaadbare li-ionbatterij op voor gebruik. Gebruik de scanner niet voordat de oplaadbare li-ionbatterij volledig is opgeladen.
- De oplaadbare li-ionbatterij kan worden opgeladen bij temperaturen tussen 5 en 39 °C. Als de omgevingstemperatuur buiten deze waarden valt, wordt de oplaadbare li-ionbatterij niet opgeladen en blijft het batterijlampje branden.
- Als de scanner wordt gebruikt met de oplaadbare li-ionbatterij geïnstalleerd terwijl de scanner is aangesloten op de computer, gaat het opladen mogelijk niet door, zelfs als de oplaadbare li-ionbatterij niet volledig is geladen.

Kenmerken oplaadbare li-ionbatterij (alleen DSmobile DS-940DW)

Met enig inzicht in de eigenschappen van de oplaadbare li-ionbatterij kunt u de batterij optimaal gebruiken.

- De kwaliteit van een oplaadbare li-ionbatterij die in een omgeving met erg hoge of lage temperaturen wordt bewaard, gaat sneller achteruit. Met name het gebruik van een bijna volle oplaadbare li-ionbatterij (voor 90% of meer opgeladen) bij hoge temperaturen leidt tot een versnelde achteruitgang van de batterij.
- Wanneer u de scanner gebruikt terwijl de oplaadbare li-ionbatterij is geïnstalleerd en wordt opgeladen, kan de batterij sneller achteruitgaan.
- Als u de oplaadbare li-ionbatterij langere tijd niet gebruikt, raden wij aan om de batterij elke 3 maanden op te laden.
- Terwijl de oplaadbare li-ionbatterij wordt opgeladen, kan de scanner warm worden. Dit is normaal, u kunt de scanner veilig gebruiken. Stop het gebruik als de scanner extreem warm wordt.

Temperatuurbereik van de omgeving

Opladen		0 °C-45 °C
Standaardontladingsstroom 0,24 A		-10 °C-60 °C
Maximale ontladingsstroom 1,2 A		0 °C-60 °C
Batterij (geïnstalleerd)	Minder dan 1 maand	-20 °C-45 °C
	Minder dan 3 maanden	-20 °C-35 °C
	Minder dan 1 jaar	-20 °C-25 °C

Oplaadparameters

Maximaal oplaadvoltage	4,35 V gelijkstroom
Maximale oplaadstroom	1200 mA

Hoe de oplaadbare li-ionbatterij verwijderen (alleen DSmobile DS-940DW)

OPMERKING

We raden af om de oplaadbare li-ionbatterij te verwijderen, tenzij u de scanner weggooit.

Schakel de scanner uit en verwijder de USB-kabel uit de scanner voordat u de oplaadbare li-ionbatterij verwijdert.

1. Plaats de scanner ondersteboven en verwijder de zijklep met een sleufschroevendraaier.
2. Ontkoppel de connector van de oplaadbare li-ionbatterij van de printplaat (PCBA). Koppel niet de flexibele flatcable (FFC) los.
3. Druk op de ontgrendelnok (zoals afgebeeld) om de oplaadbare li-ionbatterij uit de zijklep te verwijderen.
4. Bedek de oplaadbare li-ionbatterijterminals met tape en gooi de batterij weg volgens de toepasselijke plaatselijke voorschriften.

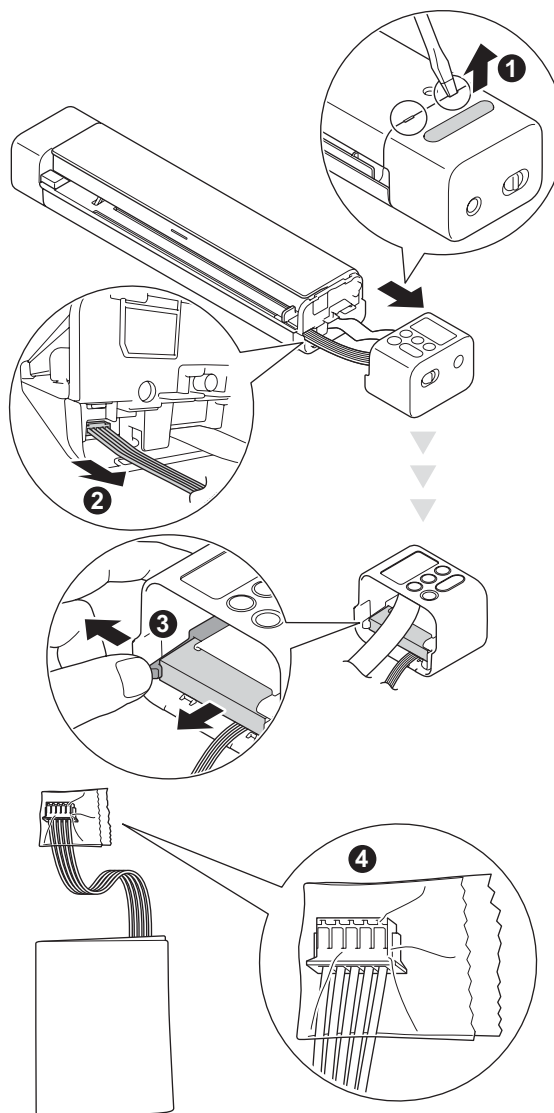

OPMERKING

Zie de toepasselijke instructies en waarschuwingen in deze handleiding voor meer informatie over het verhandelen van de oplaadbare li-ionbatterij.

Productgarantie en aansprakelijkheid

Niets in dit document beïnvloedt een bestaande productgarantie of kan worden geïnterpreteerd als aanvullende productgarantie. Als u de veiligheidsinstructies in deze handleiding niet volgt, kan de garantie van uw product ongeldig worden.

Verklaring van Overeenstemming (alleen voor Europa)

Wij, Brother Industries, Ltd.
15-1 Naeshiro-cho, Mizuho-ku, Nagoya 467-8561
Japan
verklaren dat dit product voldoet aan de essentiële vereisten van alle relevante richtlijnen en voorschriften van de Europese Gemeenschap. U kunt de Conformiteitsverklaring (DoC) downloaden van onze website.
Ga naar support.brother.com/manuals



Verklaring van Overeenstemming voor de RE-richtlijn 2014/53/EU (alleen voor Europa) (alleen DSmobile DS-940DW)

Wij, Brother Industries, Ltd.
15-1 Naeshiro-cho, Mizuho-ku, Nagoya 467-8561
Japan
verklaren dat dit product functioneert in overeenstemming met de vereisten van de RE-richtlijn 2014/53/EU. Een exemplaar van de Verklaring van Overeenstemming kan worden gedownload door de instructies te volgen in het gedeelte Verklaring van Overeenstemming (alleen Europa).

Draadloos LAN (alleen DSmobile DS-940DW)

Deze scanner beschikt over een draadloze interface.
Frequentieband(en): 2 400-2 483,5 MHz. Maximaal uitgestraald radiofrequentievermogen op de frequentieband(en): minder dan 20 dBm (e.i.r.p).

WLAN inschakelen/ uitschakelen (alleen DSmobile DS-940DW)

Om de draadloze netwerkverbinding in te schakelen, schakelt u de modusschakelaar naar .
Om de draadloze netwerkverbinding uit te schakelen, schakelt u de modusschakelaar naar  of .

Informatie over recycling conform de WEEE-richtlijn en de richtlijnen inzake batterijen en accu's



Productsymbool



Batterijsymbool

Alleen Europese Unie

Het product/de batterij is gemarkeerd met een van de bovenstaande symbolen. Dat geeft aan dat u het product/de batterij aan het einde van de levenscyclus afzonderlijk dient in te leveren bij een officieel inzamelpunt en niet mag weggooien bij het gewone huishoudelijk afval.
(Alleen DSmobile DS-940DW)
Zie *De oplaadbare li-ionbatterij verwijderen* in deze handleiding voor meer informatie over het verwijderen van de oplaadbare li-ionbatterij.

Chemische stoffen (EU REACH)

De vereiste gegevens over de chemische stoffen in onze producten voor de REACH-verordening vindt u op www.brother.eu/reach

Handelsmerken

BROTHER is een handelsmerk of gedeponieerd handelsmerk van Brother Industries, Ltd.

Android en Google Play zijn handelsmerken van Google LLC.

Apple, App Store en Mac zijn handelsmerken van Apple Inc., wettig gedeponieerd in de Verenigde Staten en andere landen.

Wi-Fi is een gedeponieerd handelsmerk van Wi-Fi Alliance®.

microSD Logo is een handelsmerk van SD-3C LLC.

Elk bedrijf waarvan een softwaretitel in deze handleiding wordt genoemd, heeft een Softwaregebruiksrechtovereenkomst die specifiek is voor de eigen programma's.

Alle handels- en productnamen van bedrijven die vermeld zijn op producten van Brother, de bijbehorende documenten en andere materialen zijn handelsmerken of gedeponieerde handelsmerken van de respectieve bedrijven.

Samenstelling en publicatie

Deze handleiding is samengesteld en gepubliceerd onder toezicht van Brother Industries, Ltd. De nieuwste productgegevens en specificaties zijn in deze handleiding verwerkt.

De inhoud van deze handleiding en de specificaties van dit product kunnen zonder voorafgaande kennisgeving worden gewijzigd.

Brother houdt zich het recht voor om wijzigingen in de specificaties en het hierin bevatte materiaal door te voeren zonder voorafgaande kennisgeving, en is niet verantwoordelijk voor welke schade ook (inclusief gevolgschade) veroorzaakt door het vertrouwen op het voorgestelde materiaal, inclusief maar niet beperkt tot typografische en andere fouten met betrekking tot de publicatie.

Auteursrecht en licentie

© 2019 Brother Industries, Ltd. Alle rechten voorbehouden.

Opmerkingen over Open Source-licenties

Dit product bevat Open-source-software. Ga naar support.brother.com voor opmerkingen over Open Source-licenties.

De klantenservice van Brother

Klantenservice

Ga naar www.brother.com voor contactgegevens van uw plaatselijke Brother-vestiging.

Locaties van servicecentra

Neem voor servicecentra in Europa contact op met uw plaatselijke Brother-vestiging. Adressen en telefoonnummers vindt u op www.brother.com op de pagina voor uw land.

Onwettig gebruik van scanapparatuur

Het is strafbaar dit apparaat te gebruiken voor het maken van frauduleuze reproducties. Hierna volgt een niet-uitputtende lijst met documenten waarvoor mogelijk een wettelijk kopieerverbod geldt. Wij raden u aan contact op te nemen met een juridisch adviseur en/of wettelijke instanties bij twijfel over een bepaald item of document:

- Valuta
- Obligaties of andere schuldbekentenissen
- Depositobewijzen
- Documenten voor de Armed Forces of andere rekruteringsdocumenten
- Paspoorten
- Postzegels (al dan niet gebruikt)
- Immigratiepapieren
- Documenten inzake sociale zekerheid
- Cheques of wissels opgemaakt door overheidsinstanties
- Identificatiepenningen of insignes

Werk dat auteursrechtelijk is beschermd, mag volgens de wet niet worden gekopieerd. Delen van werk dat auteursrechtelijk is beschermd, mogen echter wel voor "redelijk gebruik" worden gekopieerd. Meerdere exemplaren wijzen op onrechtmatig gebruik. Kunstwerken dienen te worden beschouwd als werk dat auteursrechtelijk is beschermd.

brother



www.brotherearth.com