



SC-P900 Series SC-P700 Series

Gebbruikershandleiding

Inhoudsopgave

Uitleg bij deze handleiding

Introductie tot de handleidingen.	6
Handleiding bij de video.	6
Zoeken naar informatie.	6
Alleen pagina's afdrukken die u nodig hebt.	7
Over deze handleiding.	7
Markeringen en symbolen.	7
Opmerkingen over schermafbeeldingen en afbeeldingen.	8
Referenties voor besturingssystemen.	8
Handelsmerken.	8
Copyright.	9

Belangrijke instructies

Veiligheidsinstructies.	11
Veiligheidsinstructies voor inkt.	11
Printeradviezen en waarschuwingen.	12
Adviezen en waarschuwingen voor het instellen/gebruik van de printer.	12
Adviezen en waarschuwingen voor gebruik van de printer.	12
Adviezen en waarschuwingen voor gebruik van de printer met een draadloze verbinding.	13
Adviezen en waarschuwingen voor gebruik van het aanraakscherm.	13
Adviezen en waarschuwingen voor het vervoeren of opslaan van de printer.	13
Uw persoonlijke gegevens beschermen.	14

Namen en functies van onderdelen

Voorzijde.	16
Achterzijde.	17
De poortafdekking openen.	18

Uitleg bij het bedieningspaneel

Configuratie van het startscherm.	20
Interne verlichting.	21
Uitleg bij het netwerkpictogram.	21
De schermweergave schakelen.	22
Tekens invoeren.	24

Papier en cd's/dvd's laden

Papier laden.	26
-----------------------	----

Voorzorgsmaatregelen voor papierverwerking.	26
Voorzorgsmaatregelen voor het laden van papier.	27
Instellingen voor het papierformaat en de papiersoort.	27
Papier laden in de papierinvoer achterzijde.	29
Papier laden in de papierinvoer voorzijde.	32
Een papierrol laden.	33
Een cd/dvd laden.	35
Bedrukbare cd's/dvd's.	35
Voorzorgsmaatregelen voor het omgaan met cd's/dvd's.	36
Een cd/dvd laden.	36
Een cd/dvd verwijderen.	38

Afdrukken

Foto's afdrukken.	40
Tips wanneer u fotoprojecten afdrukt.	40
Afdrukken met Epson Print Layout.	42
Afdrukken met de toepassing en het printerstuurprogramma.	48
Afdrukvariëteiten (Windows).	54
Afdrukvariëteiten (Mac OS).	59
Afdrukken met Epson Photo+.	64
Afdrukinformatie over fotoafdruk.	66
Documenten afdrukken.	68
Afdrukken vanaf een computer — Windows.	68
Afdrukken vanaf een computer — Mac OS.	88
Documenten afdrukken vanaf smart devices (iOS).	96
Documenten afdrukken vanaf smart devices (Android).	97
Afdrukken via een cloudservice.	99
Vanaf het bedieningspaneel registreren bij Epson Connect Service.	99

De printer onderhouden

De status van verbruiksartikelen controleren.	102
De status van verbruiksartikelen controleren (bedieningspaneel).	102
De status van verbruiksartikelen controleren (Windows).	102
De status van verbruiksartikelen controleren (Mac OS).	102
Papiertoevoerproblemen verbeteren (papierinvoer achterzijde).	102
De afdrukkwaliteit verbeteren.	103

De printkop controleren en reinigen.	103
Krachtige reiniging uitvoeren.	105
Voorkomen dat spuikanaaltjes verstopt raken. . .	107
De printkop uitlijnen.	107
Het papiertraject vrijmaken van inktvlekken. . .	108
Stroom besparen.	108
Toepassingen afzonderlijk installeren of verwijderen.	109
Toepassingen afzonderlijk installeren.	109
De printer toevoegen (alleen voor Mac OS). . . .	111
Toepassingen verwijderen.	111
Toepassingen en firmware bijwerken.	113
De printer vervoeren en opslaan.	114

Problemen oplossen

De printer werkt niet naar behoren.	118
De printer gaat niet aan of uit.	118
Papier wordt niet goed ingevoerd.	119
Kan niet afdrukken.	122
Kan de printer niet bedienen zoals verwacht. . .	140
Er wordt een bericht weergegeven op het lcd- scherm.	142
Papier loopt vast.	143
Voorkomen dat papier vastloopt.	144
De inktcartridges moeten worden vervangen. . . .	145
Voorzorgsmaatregelen voor inktcartridges. . . .	145
Inktcartridges vervangen.	146
De onderhoudsset moet worden vervangen.	146
Voorzorgsmaatregelen voor de onderhoudscassette.	146
Een onderhoudscassette vervangen.	147
Afdrukkwaliteit is slecht.	147
Er ontbreken kleuren, er is streepvorming of afdrukken vertonen onverwachte kleuren.	147
Onscherpe afdrukken, verticale strepen of verkeerde uitlijning.	148
Er is niets afgedrukt op het papier.	149
Papier vertoont vlekken of is bekrast.	149
Afgedrukte foto's zijn plakkerig.	150
Afbeeldingen of foto's worden afgedrukt met de verkeerde kleuren.	151
De kleuren van de afdruk verschillen van die op het beeldscherm.	151
Kan niet afdrukken zonder marges.	152
Randen van de afbeelding vallen weg bij het randloos afdrukken.	153
Positie, formaat of marges van de afdruk zijn niet juist.	153
Afgedrukte tekens zijn niet juist of onleesbaar. .	154

De afgedrukte afbeelding is omgekeerd.	154
Mozaïekachtige patronen op de afdrukken. . . .	155
Er verschijnen verticale lijnen op de papierrol. .	155
Kan het probleem niet oplossen.	156
Problemen met afdrukken kunnen niet worden opgelost.	156

De computer of apparaten toevoegen of vervangen

Verbinden met een printer die met het netwerk is verbonden.	159
De printer gebruiken vanaf een tweede computer.	159
Een netwerkprinter gebruiken vanaf een smart device.	160
De netwerkverbinding opnieuw instellen.	160
Vervanging van de draadloze router.	160
Vervanging van de computer.	161
De methode voor verbinding met de computer wijzigen.	162
Wifi-instellingen configureren via het bedieningspaneel.	164
Een smart device rechtstreeks verbinden met een printer (Wi-Fi Direct).	167
Over Wi-Fi Direct.	167
Verbinding maken met een iPhone, iPad of iPod touch via Wi-Fi Direct.	168
Verbinding maken met Android-apparaten via Wi-Fi Direct.	170
Verbinding maken met niet-iOS- of Android- apparaten via Wi-Fi Direct.	172
De verbinding met Wi-Fi Direct (eenvoudig toegangspunt) verbreken.	175
De instellingen voor Wi-Fi Direct (eenvoudig toegangspunt) wijzigen, zoals de SSID.	176
De status van de netwerkverbinding controleren. .	177
De netwerkverbindingstatus controleren op het bedieningspaneel.	177
Een netwerkverbindingrapport afdrukken. . . .	178
Een netwerkstatusvel afdrukken.	184

Productinformatie

Papiergegevens.	186
Beschikbaar papier en capaciteiten.	186
Niet-beschikbare papiersoorten.	194
Afdrukken op andere papiersoorten dan origineel papier.	194
Informatie over verbruiksproducten.	200
Codes inktcartridges voor SC-P900 Series. . . .	200

Codes inktcartridges voor SC-P700 Series.	201
Onderhoudscassettecode.	203
Software-informatie.	203
Software voor afdrukken.	204
Software voor het configureren van instellingen of het beheren van apparaten.	208
Software voor bijwerken.	210
Overzicht instellingenmenu.	210
Scherm aanpassing.	211
Printerinstellingen.	211
Basisinstellingen.	212
Netwerkinstellingen.	213
Webservice-instellingen.	214
Klantonderzoek.	215
Standaardinst. herstellen.	215
Printerstatus/afdrukken.	215
Firmware-update.	216
Productspecificaties.	216
Printer specificaties.	216
Interface-specificaties.	219
Netwerkspecificaties.	219
Ondersteunde services van derden.	221
Afmetingen.	222
Elektrische specificaties.	222
Omgevingspecificaties.	223
Installatielocatie en -ruimte.	224
Systeemvereisten.	225
Regelgevingsinformatie.	225
Normen en goedkeuringen.	225
Beperkingen op het kopiëren.	226

Hulp vragen

Technische ondersteuning (website).	229
Contact opnemen met de klantenservice van Epson.	229
Voordat u contact opneemt met Epson.	229
Hulp voor gebruikers in Europa.	229
Hulp voor gebruikers in Taiwan.	229
Hulp voor gebruikers in Australië.	230
Hulp voor gebruikers in Nieuw-Zeeland.	230
Hulp voor gebruikers in Singapore.	231
Hulp voor gebruikers in Thailand.	231
Hulp voor gebruikers in Vietnam.	232
Hulp voor gebruikers in Indonesië.	232
Hulp voor gebruikers in Hong Kong.	234
Hulp voor gebruikers in Maleisië.	234
Hulp voor gebruikers in India.	235
Hulp voor gebruikers in de Filippijnen.	235

Uitleg bij deze handleiding

Introductie tot de handleidingen.	6
Handleiding bij de video.	6
Zoeken naar informatie.	6
Alleen pagina's afdrukken die u nodig hebt.	7
Over deze handleiding.	7
Handelsmerken.	8
Copyright.	9

Introductie tot de handleidingen

De volgende handleidingen worden meegeleverd met uw Epson-printer. Naast de handleidingen kunt u ook de verschillende hulpmogelijkheden op de printer zelf of in de Epson-softwaretoepassingen raadplegen.

❑ Hier beginnen (gedrukte handleiding)

Bevat informatie over het instellen van de printer, het installeren van de software, het gebruik van de printer, het oplossen van problemen enzovoort.

Ga naar de ondersteuningsite van Epson Europe (<http://www.epson.eu/Support>) of de wereldwijde ondersteuningsite van Epson (<http://support.epson.net/>) voor de nieuwste versie.

❑ Gebruikershandleiding (digitale handleiding)

Deze handleiding. Deze handleiding is beschikbaar als PDF- en webhandleiding. Biedt algehele informatie en instructies voor het gebruik van de printer, voor netwerkinstellingen wanneer de printer in een netwerk wordt gebruikt en voor het oplossen van problemen.

Om de webhandleiding weer te geven, gaat u naar de volgende website, voert u de productnaam in en gaat u vervolgens naar **Ondersteuning**.

<http://epson.sn>

Handleiding bij de video

U kunt videohandleidingen weergeven om te leren hoe u verbinding kunt maken met de printer via wifi, of hoe u de software kunt gebruiken. Open de volgende website. De inhoud van de videohandleidingen zijn onderhevig aan wijzigingen zonder voorafgaande kennisgeving.

SC-P900 Series: https://support.epson.net/p_doc/785/

SC-P700 Series: https://support.epson.net/p_doc/784/

Zoeken naar informatie

In de PDF-handleiding kunt u naar informatie zoeken op zoekwoord of direct naar een bepaald gedeelte gaan met behulp van de bladwijzers. Dit gedeelte bevat uitleg over het gebruik van een PDF-handleiding die in Adobe Reader X is geopend op de computer.

Zoeken met een zoekwoord

Klik op **Bewerken > Geavanceerd zoeken**. Voer in het zoekvenster het zoekwoord (tekst) in voor de informatie die u zoekt en klik vervolgens op **Zoeken**. Zoekresultaten worden weergegeven in een lijst. Klik op een van de weergegeven zoekresultaten om naar de betreffende pagina te gaan.

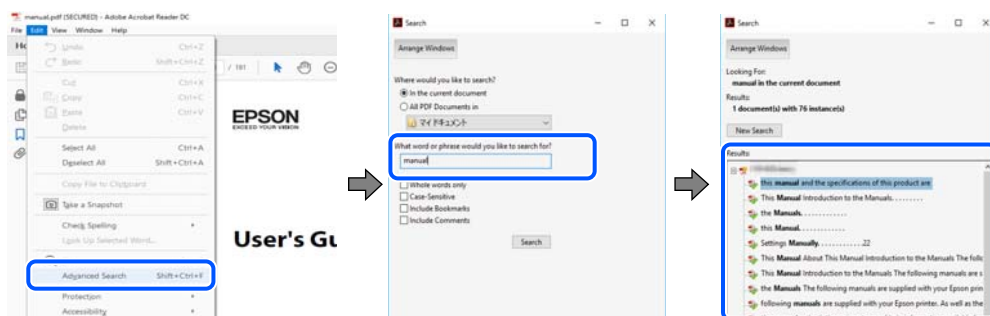

Direct naar informatie gaan via bladwijzers

Klik op een titel om naar de betreffende pagina te gaan. Klik op + of > en bekijk de onderliggende titels in dat gedeelte. Voer de volgende bewerking uit op het toetsenbord als u wilt terugkeren naar de vorige pagina.

- Windows: houd de **Alt**-toets ingedrukt en druk op <.
- Mac OS: houd de **Command**-toets ingedrukt en druk op <.

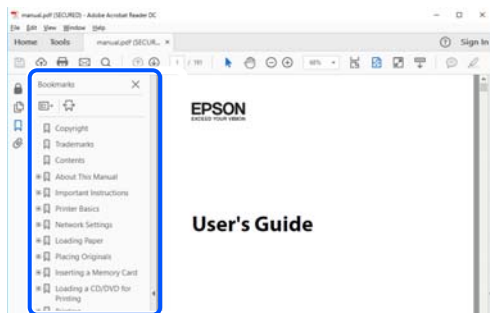

Alleen pagina's afdrukken die u nodig hebt

U kunt alleen de pagina's die u nodig hebt extraheren en afdrukken. Klik op **Afdrukken** in het menu **Bestand** en geef in **Pagina's** bij **Pagina's die moeten worden afgedrukt** de pagina's op die u wilt afdrukken.

- Als u een paginareeks wilt opgeven, voert u tussen de begin- eindpagina een afbreekstreepje in.
Voorbeeld: 20-25
- Als u niet-openvolgende pagina's wilt opgeven, scheidt u de pagina's met komma's.
Voorbeeld: 5, 10, 15

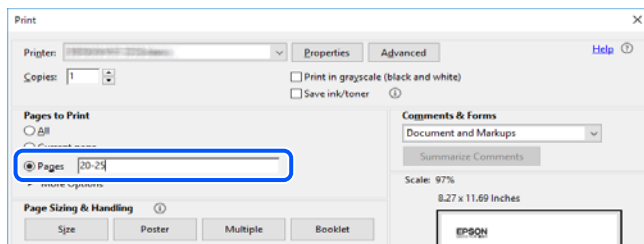

Over deze handleiding

Dit gedeelte bevat een uitleg van de markeringen en symbolen, de toelichtingen bij beschrijvingen en de referentiegegevens van het besturingssysteem die in deze handleiding worden gebruikt.

Markeringen en symbolen



Let op:

Instructies die zorgvuldig moeten worden gevolgd om lichamelijk letsel te voorkomen.



Belangrijk:

Instructies die moeten worden gevolgd om schade aan het apparaat te voorkomen.

Opmerking:

Aanvullende en referentiegegevens.

Gerelateerde informatie

➔ Koppelingen naar de verwante paragrafen.

Opmerkingen over schermafbeeldingen en afbeeldingen

- De schermafbeeldingen van het printerstuurprogramma zijn horen bij Windows 10 of macOS High Sierra. De inhoud die op de schermen wordt weergegeven, is afhankelijk van het model en de situatie.
- De afbeeldingen in deze handleiding dienen uitsluitend als voorbeeld. Hoewel deze per model enigszins kunnen verschillen, is de werking hetzelfde.
- Sommige menu-items op de display variëren naargelang het model en de instellingen.
- U kunt de QR-code scannen met de speciale app.

Referenties voor besturingssystemen

Windows

In deze handleiding verwijzen termen "Windows 10", "Windows 8.1", "Windows 8" en "Windows 7" naar de volgende besturingssystemen. Bovendien wordt "Windows" gebruikt om alle versies ervan aan te duiden.

- Microsoft® Windows® 10 besturingssysteem
- Microsoft® Windows® 8.1 besturingssysteem
- Microsoft® Windows® 8 besturingssysteem
- Microsoft® Windows® 7 besturingssysteem

Mac OS

In deze handleiding wordt "Mac OS" gebruikt om te verwijzen naar macOS Catalina, macOS Mojave, macOS High Sierra, macOS Sierra, OS X El Capitan, OS X Yosemite en OS X Mavericks.

Handelsmerken

- EPSON® is een gedeponeerd handelsmerk en EPSON EXCEED YOUR VISION of EXCEED YOUR VISION is een handelsmerk van Seiko Epson Corporation.
- QR Code is a registered trademark of DENSO WAVE INCORPORATED in Japan and other countries.
- Microsoft®, Windows®, and Windows Vista® are registered trademarks of Microsoft Corporation.
- Apple, Mac, macOS, OS X, Bonjour, ColorSync, Safari, AirPrint, iPad, iPhone, iPod touch, and iTunes are trademarks of Apple Inc., registered in the U.S. and other countries.

- ❑ Use of the Works with Apple badge means that an accessory has been designed to work specifically with the technology identified in the badge and has been certified by the developer to meet Apple performance standards.
- ❑ Chrome, Google Play, and Android are trademarks of Google LLC.
- ❑ Adobe, Adobe RGB, Lightroom, Photoshop, and Photoshop Elements are either registered trademarks or trademarks of Adobe Systems Incorporated in the United States and/or other countries.
- ❑ The SuperSpeed USB Trident Logo is a registered trademark of USB Implementers Forum, Inc.
- ❑ Firefox is a trademark of the Mozilla Foundation in the U.S. and other countries.
- ❑ Mopria® and the Mopria® Logo are registered and/or unregistered trademarks and service marks of Mopria Alliance, Inc. in the United States and other countries. Unauthorized use is strictly prohibited.
- ❑ Algemene opmerking: andere productnamen vermeld in deze uitgave, dienen uitsluitend als identificatie en kunnen handelsmerken zijn van hun respectievelijke eigenaars. Epson maakt geen enkele aanspraak op enige rechten op deze handelsmerken.

Copyright

Niets uit deze uitgave mag worden verveelvoudigd, opgeslagen in een geautomatiseerd gegevensbestand of openbaar worden gemaakt, in enige vorm of op enige wijze, hetzij elektronisch, mechanisch, door fotokopieën, opnamen of op enige andere manier, zonder voorafgaande schriftelijke toestemming van Seiko Epson Corporation. Er wordt geen patent aansprakelijkheid aanvaard met betrekking tot het gebruik van de informatie in deze handleiding. Evenmin wordt aansprakelijkheid aanvaard voor schade die voortvloeit uit het gebruik van de informatie in deze publicatie. De informatie in dit document is uitsluitend bestemd voor gebruik met dit Epson-product. Epson is niet verantwoordelijk voor gebruik van deze informatie in combinatie met andere producten.

Seiko Epson Corporation noch haar filialen kunnen verantwoordelijk worden gesteld door de koper van dit product of derden voor schade, verlies, kosten of uitgaven die de koper of derden oplopen ten gevolge van al dan niet foutief gebruik of misbruik van dit product of onbevoegde wijzigingen en herstellingen of (met uitzondering van de V.S.) het zich niet strikt houden aan de gebruiks- en onderhoudsvoorschriften van Seiko Epson Corporation.

Seiko Epson Corporation en haar dochterondernemingen kunnen niet verantwoordelijk worden gehouden voor schade of problemen voortvloeiend uit het gebruik van andere dan originele onderdelen of verbruiksgoederen kenbaar als Original Epson Products of Epson Approved Products by Seiko Epson.

Seiko Epson Corporation kan niet verantwoordelijk worden gesteld voor schade voortvloeiend uit elektromagnetische interferentie als gevolg van het gebruik van andere interfacekabels die door Seiko Epson Corporation worden aangeduid als Epson Approved Products.

© 2020 Seiko Epson Corporation

De inhoud van deze handleiding en de specificaties van dit product kunnen zonder aankondiging worden gewijzigd.

Belangrijke instructies

Veiligheidsinstructies.	11
Printeradviezen en waarschuwingen.	12
Uw persoonlijke gegevens beschermen.	14

Veiligheidsinstructies

Lees en volg deze instructies om deze printer veilig te gebruiken. Bewaar deze handleiding voor latere raadplegingen. Let ook op al de waarschuwingen en instructies die op de printer staan.

- Sommige van de symbolen die worden gebruikt op de printer zijn bedoeld om de veiligheid en het juiste gebruik van de printer te garanderen. Ga naar de volgende website voor de betekenis van de symbolen.
<http://support.epson.net/symbols>
- Gebruik alleen het netsnoer dat met de printer is meegeleverd en gebruik het snoer niet voor andere apparatuur. Gebruik van andere snoeren met deze printer of gebruik van het meegeleverde netsnoer met andere apparatuur kan leiden tot brand of elektrische schokken.
- Zorg ervoor dat het netsnoer voldoet aan de relevante plaatselijke veiligheidsnormen.
- Haal het netsnoer, de stekker, de printer of de accessoires nooit uit elkaar en probeer deze onderdelen nooit zelf te wijzigen of te repareren, tenzij zoals uitdrukkelijk staat beschreven in de handleiding van het apparaat.
- Trek in de volgende gevallen de stekker uit het stopcontact en laat het onderhoud aan een onderhoudstechnicus over:
Als het netsnoer of de stekker beschadigd is, als er vloeistof in de printer is gekomen, als de printer is gevallen of als de behuizing beschadigd is, als de printer niet normaal werkt of als er een duidelijke wijziging in de prestaties optreedt. Wijzig geen instellingen als hiervoor in de gebruiksaanwijzing geen instructies worden gegeven.
- Zet het apparaat in de buurt van een stopcontact waar u de stekker gemakkelijk uit het stopcontact kunt halen.
- Plaats of bewaar de printer niet buiten en zorg ervoor dat de printer niet wordt blootgesteld aan vuil, stof, water of hittebronnen. Vermijd plaatsen die onderhevig zijn aan schokken, trillingen, hoge temperaturen of luchtvochtigheid.
- Zorg ervoor dat u geen vloeistoffen op de printer morst en pak de printer niet met natte handen vast.
- Houd de printer ten minste 22 cm verwijderd van pacemakers. De radiogolven die door deze printer worden uitgezonden, kunnen een negatieve invloed hebben op de werking van pacemakers.
- Neem contact op met uw leverancier als het lcd-scherm beschadigd is. Als u vloeistof uit het scherm op uw handen krijgt, was ze dan grondig met water en zeep. Als u vloeistof uit het scherm in uw ogen krijgt, moet u uw ogen onmiddellijk uitspoelen met water. Raadpleeg onmiddellijk een arts als u ondanks grondig spoelen problemen krijgt met uw ogen of nog steeds ongemak ondervindt.

Veiligheidsinstructies voor inkt

- Als er inkt in contact komt met uw huid, ogen of mond, onderneemt u de volgende acties.
 - Als u inkt op uw huid krijgt, wast u de plek grondig met water en zeep.
 - Als u inkt in uw ogen krijgt, moet u uw ogen onmiddellijk uitspoelen met water. Raadpleeg onmiddellijk een arts als u ondanks grondig spoelen problemen krijgt met uw ogen of nog steeds ongemak ondervindt.
 - Als er inkt in uw mond terechtkomt, raadpleegt u direct een arts.
- Haal de cartridge of onderhoudscassette niet uit elkaar, omdat u inkt in uw ogen of op uw huid kunt krijgen.
- Schud de cartridges niet te hard. Hierdoor kunnen ze inkt gaan lekken.
- Houd cartridges en de onderhoudscassette buiten het bereik van kinderen.

Printeradviezen en waarschuwingen



Lees en volg deze instructies om schade aan de printer of uw eigendommen te voorkomen. Bewaar deze handleiding voor toekomstig gebruik.

Adviezen en waarschuwingen voor het instellen/gebruik van de printer

- Blokkeer de openingen in de behuizing van de printer niet en dek deze niet af.
- Wanneer u de printer op een bureau zet die gemakkelijk kan krassen, moet u eerst een bureaumat of iets gelijkaardigs op uw bureau leggen voordat u de printer plaatst.
- Gebruik uitsluitend het type voedingsbron dat is vermeld op het etiket van de printer.
- Gebruik geen stopcontacten in dezelfde groep als kopieerapparaten, airconditioners of andere apparaten die regelmatig worden in- en uitgeschakeld.
- Gebruik geen stopcontacten die met een wandschakelaar of een automatische timer kunnen worden in- en uitgeschakeld.
- Plaats het hele computersysteem uit de buurt van apparaten die elektromagnetische storing kunnen veroorzaken, zoals luidsprekers of basisstations van draadloze telefoons.
- Plaats het netsnoer zodanig dat geen slijtage, inkepingen, rafels, plooiën en knikken kunnen optreden. Plaats geen voorwerpen op het netsnoer en plaats het netsnoer zodanig dat niemand erop kan stappen. Let er vooral op dat snoeren mooi recht blijven aan de uiteinden en de punten waar deze de transformator in- en uitgaan.
- Als u een verlengsnoer gebruikt voor de printer, mag de totale stroombelasting in ampère van alle aangesloten apparaten niet hoger zijn dan de maximale belasting voor het verlengsnoer. Zorg er bovendien voor dat het totaal van de ampèrewaarden van alle apparaten die zijn aangesloten op het stopcontact, niet hoger is dan de maximumwaarde die is toegestaan voor het stopcontact.
- Als u de printer in Duitsland gebruikt, moet u rekening houden met het volgende: de installatie van het gebouw moet beschikken over een stroomonderbreker van 10 of 16 A om de printer te beschermen tegen kortsluiting en stroompieken.
- Let bij het aansluiten van de printer op een computer of ander apparaat op de juiste richting van de stekkers van de kabel. Elke stekker kan maar op een manier op het apparaat worden aangesloten. Wanneer u een stekker op een verkeerde manier in het apparaat steekt, kunnen beide apparaten die via de kabel met elkaar zijn verbonden beschadigd raken.
- Plaats de printer op een vlakke, stabiele ondergrond die groter is dan de printer zelf. De printer werkt niet goed als deze scheef staat.
- Laat boven de printer voldoende ruimte vrij om de printerafdekkap volledig te kunnen openen.
- Zorg ervoor dat aan de voorkant van de printer voldoende ruimte is voor het papier dat uit de printer komt.
- Vermijd plaatsen met grote schommelingen in temperatuur en luchtvochtigheid. Houd de printer ook uit de buurt van direct zonlicht, fel licht of warmtebronnen.

Adviezen en waarschuwingen voor gebruik van de printer

- Steek geen voorwerpen door de openingen in de printer.
- Steek uw hand niet in de printer tijdens het afdrukken.
- Raak de witte, platte kabel binnen in de printer niet aan.

- Gebruik geen spuitbussen met ontvlambare stoffen in of in de buurt van de printer. Dit kan brand veroorzaken.
- Verplaats de printkop niet handmatig, anders kunt u de printer beschadigen.
- Zet de printer altijd uit met de knop . Trek de stekker niet uit het stopcontact en sluit de stroom naar het stopcontact niet af zolang het lampje  nog knippert.
- Als u de printer gedurende langere tijd niet gebruikt, neem dan de stekker uit het stopcontact.

Adviezen en waarschuwingen voor gebruik van de printer met een draadloze verbinding

- Radiogolven van deze printer kunnen nadelige gevolgen hebben voor de werking van medische elektronische apparatuur, waardoor deze apparatuur defect kan raken. Wanneer u deze printer gebruikt in een medische instelling of in de buurt van medische apparatuur, volg dan de aanwijzingen van het bevoegd personeel van de medische instelling en volg alle waarschuwingen en aanwijzingen die op de medische apparatuur zelf staan.
- Radiogolven uit deze printer kunnen de werking van automatisch gestuurde apparaten, zoals automatische deuren of een brandalarm, storen en kunnen tot ongevallen leiden als gevolg van storing. Volg alle waarschuwingen en aanwijzingen die op deze apparatuur zijn aangeduid wanneer u deze printer gebruikt in de buurt van automatisch aangestuurde apparaten.

Adviezen en waarschuwingen voor gebruik van het aanraakscherm

- Het aanraakscherm reageert alleen wanneer u het direct met uw vinger aanraakt.
- Het aanraakscherm zal mogelijk niet reageren als uw vinger nat zijn, als u handschoenen draagt, of als er een beschermvel of sticker op het aanraakscherm is aangebracht.
- Gebruik geen scherpe voorwerpen zoals een balpen of mechanisch potlood om bewerkingen uit te voeren. Het aanraakscherm kan beschadigd raken.
- Als het aanraakscherm vuil wordt, veegt u het schoon met een zachte doek. Als het zeer vuil is, kunt u een zachte doek in water onderdompelen, grondig uitwringen, het vuil afvegen en vervolgens het vocht met een zachte doek drogen. Gebruik geen vluchtige middelen zoals thinner, benzeen of alcohol. Het oppervlak van het aanraakscherm kan beschadigd raken.
- Vermijd locaties met grote schommelingen in temperatuur en luchtvochtigheid. Er zal condensatie worden gevormd binnenin het aanraakscherm waardoor de prestaties ervan kunnen verslechteren.
- Het lcd-scherm kan een paar kleine heldere of donkere puntjes vertonen en is mogelijk niet overal even helder. Dit is normaal en wil geenszins zeggen dat het beschadigd is.
- Duw niet overmatig hard op het aanraakscherm en onderwerp het niet aan zware schokken. Het aanraakscherm kan breken. Neem contact op met uw leverancier als het oppervlak van het aanraakscherm barst of breekt. Probeer de gebroken stukken niet te verwijderen.

Adviezen en waarschuwingen voor het vervoeren of opslaan van de printer

- Zorg er bij opslag of transport van de printer voor dat deze niet gekanteld, verticaal of ondersteboven wordt gehouden, anders kan er inkt lekken.
- Controleer vóór het vervoeren van de printer of de printkop zich in de uitgangspositie (uiterst rechts) bevindt.

Uw persoonlijke gegevens beschermen

Als u de printer aan iemand anders geeft of wilt weggooien, kunt u het geheugen als volgt wissen: selecteer  > **Algemene instellingen** > **Standaardinst. herstellen** > **Alle gegevens en instellingen wissen** op het bedieningspaneel.

Namen en functies van onderdelen

Voorzijde.	16
Achterzijde.	17

Voorzijde

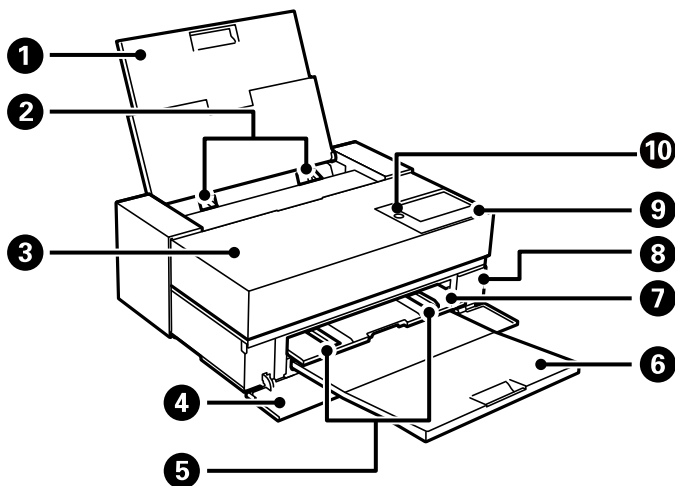

1	Papierinvoer achterzijde	Hieruit wordt papier geladen.
2	Zijgeleider	Hiermee wordt het papier recht in de printer ingevoerd. Schuif deze naar de randen van het papier.
3	Printerkap	Open om de inktcartridges te kunnen vervangen of vastgelopen papier te verwijderen.
4	Voorkap	Open wanneer u de papierinvoer voorzijde en uitvoerlade naar buiten schuift of de onderhoudsset vervangt.
5	Zijgeleider	Hiermee wordt het papier recht in de printer ingevoerd. Schuif deze naar de randen van het papier. Schuif de zijgeleider niet verder dan de A4-markering op de papierinvoer voorzijde. Anders kan de zijgeleider beschadigd raken.
6	Uitvoerlade	Opvanglade voor het papier dat uit de printer komt.
7	Papierinvoer voorzijde	Laadt fijn kunstdrukpapier, een posterbord of de cd/dvd-lade.
8	Afdekking onderhoudsset	Open deze afdekking wanneer u de onderhoudsset wilt vervangen. De onderhoudsset is een houder waarin kleine hoeveelheden overtollige inkt wordt opgevangen tijdens het reinigen of afdrucken.
9	Bedieningspaneel	Hiermee kunt u instellingen configureren en bewerkingen uitvoeren op de printer. Hier wordt tevens de printerstatus weergegeven. Druk op het bedieningspaneel met uw duim en trek eraan met uw andere vinger om de hoek van het bedieningspaneel te wijzigen.
10	⏻ (aan/uit-knop/lampje)	Hiermee schakelt u de printer in of uit. Haal het netsnoer uit het stopcontact nadat u hebt gecontroleerd of het aan/uit-lampje uit staat.

Achterzijde

SC-P900 Series

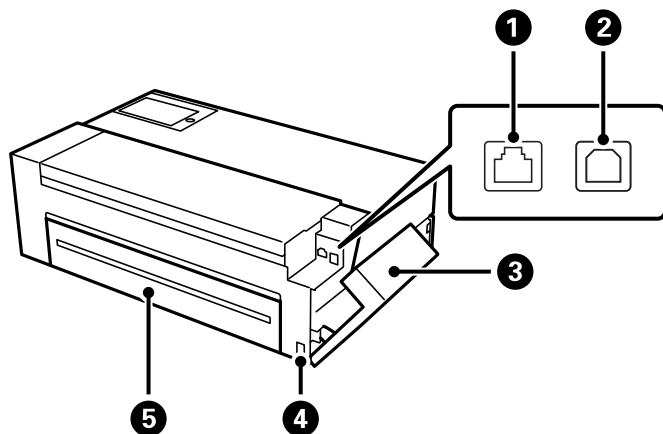

1	LAN-poort	Voor aansluiting van een LAN-kabel.
2	USB-poort	Voor aansluiting van een USB-kabel.
3	Poortafdekking	Open deze om een USB-kabel of LAN-kabel aan te sluiten. Raadpleeg de verwante informatie koppeling hieronder voor het openen van de afdekking. "De poortafdekking openen" op pagina 18
4	Netsnoeraansluiting	Voor aansluiting van het netsnoer.
5	Achterpaneel	Open deze om de optionele papierleenheid te installeren.

SC-P700 Series

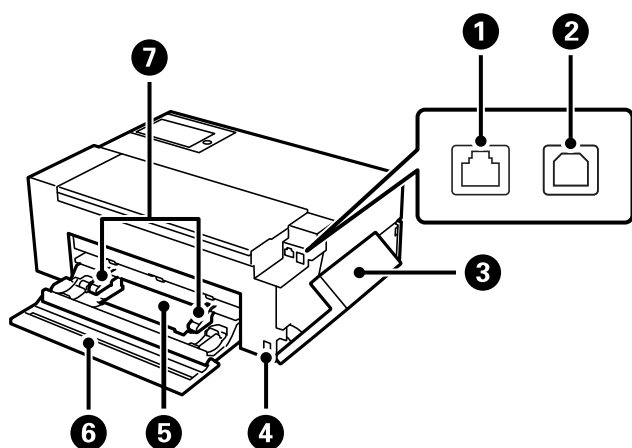

1	LAN-poort	Voor aansluiting van een LAN-kabel.
2	USB-poort	Voor aansluiting van een USB-kabel.
3	Poortafdekking	Open deze om een USB-kabel of LAN-kabel aan te sluiten. Raadpleeg de verwante informatie koppeling hieronder voor het openen van de afdekking. "De poortafdekking openen" op pagina 18

4	Netsnoeraansluiting	Voor aansluiting van het netsnoer.
5	Papierroleenheid	Laadt een papierrol.
6	Achterpaneel	Openen om papierrol te openen.
7	Zijgeleider	Hiermee wordt het papier recht in de printer ingevoerd. Schuif deze naar de randen van het papier.

De poortafdekking openen

Open de papierinvoer achterzijde en open dan de poortafdekking.

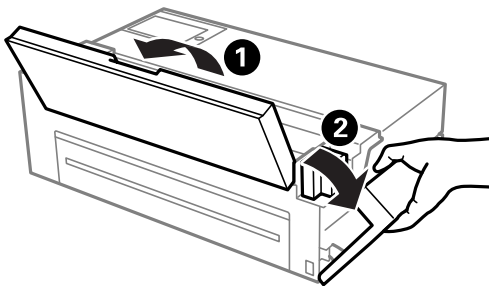







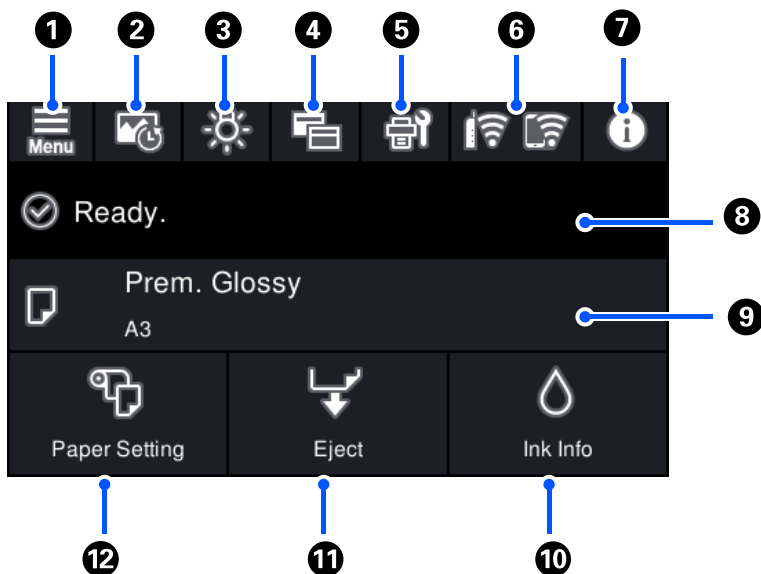



Uitleg bij het bedieningspaneel

Configuratie van het startscherm.	20
De schermweergave schakelen.	22
Tekens invoeren.	24

Configuratie van het startscherm



1		Hiermee wordt het scherm Menu weergegeven. U kunt instellingen opgeven die verwant zijn met printerfuncties en printerbewerkingen.
2		Hiermee wordt het scherm Informatieblad afdrukken weergegeven. U kunt de laatste 12 afdrukgeschiedenissen controleren. Als u bijvoorbeeld drie exemplaren van een foto afdrukt, slaat de printer drie afdrukgeschiedenissen op. Raadpleeg de verwante verbindinggegevens voor meer informatie over het afdrukken van het foto-informatieblad.
3		Hiermee kunt u het lampje binnenin de printer in- of uitschakelen.
		 Geeft aan dat het lampje aan is.
		 Geeft aan dat het lampje uit is.
4		Hiermee kunt u de weergave van het startscherm en het afdrukscherm schakelen. Raadpleeg de verwante informatie voor meer details.
5		Hiermee wordt het scherm Onderhoud weergegeven. Hiermee geeft u de menu's weer die worden aanbevolen om de kwaliteit van uw afdrukken te verbeteren, zoals het ontstoppen van de spuitmondjes door een controlepatroon van de spuitmondjes af te drukken en een kopreiniging uit te voeren en het verbeteren van vervaging of strepen op uw afdrukken door de printkop uit te lijnen.
6		Geeft de status van de netwerkverbinding weer. Zie hierna voor meer informatie. "Uitleg bij het netwerkpictogram" op pagina 21
7		Hiermee wordt het scherm Printerstatus weergegeven. Het weergegeven getal geeft het aantal meldingen weer.
8	Toont de printerstatus in.	
9	Toont de papierinstellingen.	
10		Hiermee wordt het scherm Voorraadstatus weergegeven. U kunt controleren hoeveel inkt er nog is en hoe lang de onderhoudscassette nog meegaat (bij benadering).

11		<p>U kunt papier dat werd geladen, uitwerpen.</p> <p>Het volgende kan worden uitgevoerd wanneer een papierrol is geladen.</p> <ul style="list-style-type: none"> <input type="checkbox"/> Verplaatst de papierrol naar de snijpositie. <input type="checkbox"/> Werp papier uit nadat u de papierrol naar de snijpositie hebt verplaatst. <input type="checkbox"/> Papierrol uitwerpen
12		<p>Hiermee wordt het scherm Papierinstelling weergegeven. U kunt het papierformaat en de papiersoort selecteren door te kiezen voor Papierinstelling wanneer er papier is geladen.</p>

Gerelateerde informatie

- ➔ [“De schermweergave schakelen” op pagina 22](#)
- ➔ [“Afdrukinformatie over fotoafdruk” op pagina 66](#)

Interne verlichting

Wanneer het afdrukken start, schakelt het interne licht in zodat u de afdruk kunt volgen doorheen de printerkap. Om het licht uit te schakelen, geeft u de instellingen op vanaf het startscherm zoals hieronder weergegeven.







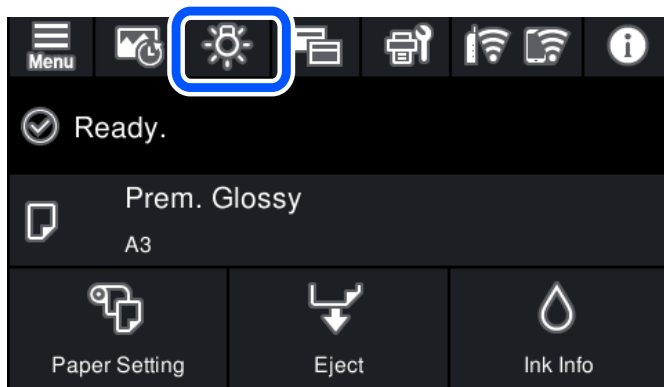

Menu > Algemene instellingen > Basisinstellingen > Binnenlampje > Handmatig

U kunt de lamp in- of uitschakelen door  te selecteren op het startscherm.



Uitleg bij het netwerkpictogram

	De printer is niet verbonden met een bekabeld (ethernet)netwerk of de verbinding is verbroken.
	De printer is verbonden met een bekabeld (ethernet)netwerk.
	De printer is niet verbonden met een draadloos (wifi-)netwerk.
	De printer zoekt naar een SSID, het IP-adres is niet ingesteld of er is een probleem met het draadloze (wifi-)netwerk.

	<p>De printer is verbonden met een draadloos (wifi-)netwerk. Het aantal balkjes geeft de sterkte van de verbinding weer. Hoe meer balkjes, des te sterker de verbinding is.</p>
	<p>De printer is niet verbonden met een draadloos (wifi-)netwerk in de modus Wi-Fi Direct (eenvoudig toegangspunt).</p>
	<p>De printer is verbonden met een draadloos (wifi-)netwerk in de modus Wi-Fi Direct (eenvoudig toegangspunt).</p>

De schermweergave schakelen

Wanneer u  selecteert terwijl het startscherm of afdrukscherm wordt weergegeven, wordt de schermweergave geschakeld.

Startscherm

Standaard modus

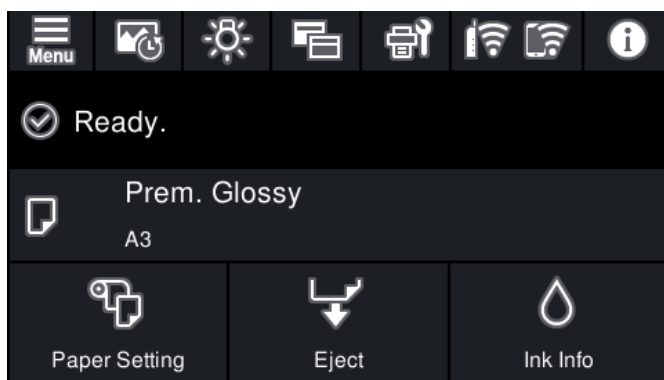

Modus informatie verbruiksproducten

U kunt controleren hoeveel inkt er nog is en hoe lang de onderhoudscassette nog meegaat (bij benadering).

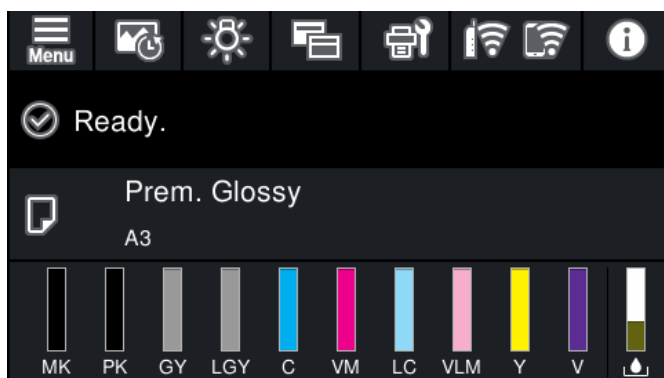

Afdrukscherm

Fotoweergavemodus

Toont miniaturen van beelden wanneer u afdrukt met het printerstuurprogramma en Epson Print Layout.

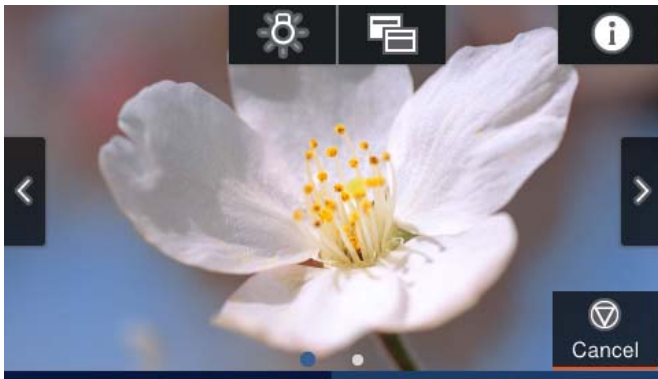

Weergavemodus afdrukstatus

Toont inktniveaus en een voortgangsbalk tijdens het afdrukken.

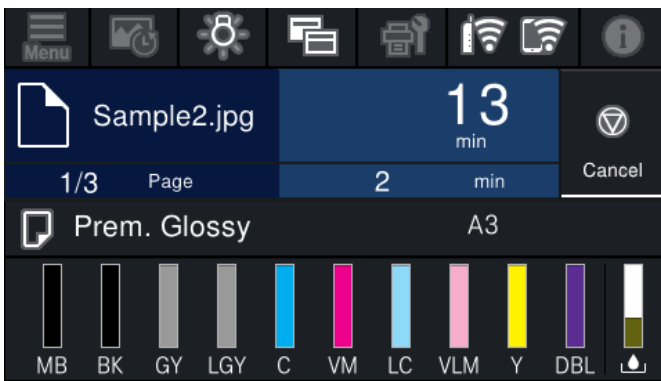

Weergavemodus afdrুকinstelling



Toont de afdrুকinstellingen voor het printerstuurprogramma en Epson Print Layout.

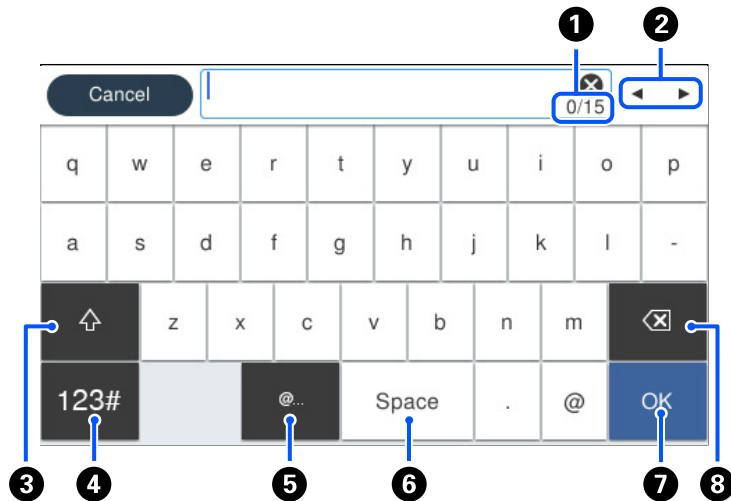

Tekens invoeren

Wanneer u bijvoorbeeld netwerkinstellingen configureert, kunt u tekens en symbolen invoeren via het schermtoetsenbord.



1	Geeft het aantal tekens weer.
2	Verplaatst de cursor naar de invoerpositie.
3	Hiermee schakelt u tussen hoofdletters en kleine letters, of cijfers en symbolen.
4	Hiermee schakelt u tussen tekentypes.  : u kunt cijfers en symbolen invoeren.  : u kunt letters invoeren.
5	Hiermee voert u veelgebruikte e-maildomeinadressen of URL's in door het item te selecteren.
6	Hiermee typt u een spatie.
7	Hiermee voert u een teken in.
8	Hiermee wist u het teken links van de cursor.

Papier en cd's/dvd's laden

Papier laden.	26
Een cd/dvd laden.	35

Papier laden

Voorzorgsmaatregelen voor papierverwerking

Let op de volgende punten wanneer u omgaat met het papier en het opbergt. Als het papier niet in goede staat is, kan de afdrukkwaliteit afnemen.

Controleer de handleiding die bij elk papier is geleverd.

Voorzorgsmaatregelen

- Gebruik de speciale media van Epson bij normale omgevingsomstandigheden (temperatuur: 15 tot 25°C; vochtigheid: 40 tot 60%).
- Raak het oppervlak van het papier niet aan of krast niet op het papieroppervlak.
- Zorg dat u het bedrukbare oppervlak van het papier niet aanraakt met blote handen. Vocht en oliën van uw handen kunnen de afdrukkwaliteit beïnvloeden.
- Papier kan golvend of slap worden als de temperatuur en vochtigheid veranderen. Zorg dat u geen krassen maakt op het papier of het bevuilt en strijk het vlak voordat u het in de printer laadt.
- Maak het papier niet nat.
- Gooi de papierverpakking niet weg omdat u het kunt gebruiken voor het bewaren van het papier.
- Vermijd locaties die onderhevig zijn aan direct zonlicht, overmatige warmte of vochtigheid.
- Bewaar het papier in de originele verpakking na het openen en zorg dat het plat ligt.

Voorzorgsmaatregelen voor het hanteren van afgedrukt papier

Voor langdurige, kwalitatieve afdrukresultaten, moet u rekening houden met de volgende punten.

- Schrob of kras niet op het bedrukte oppervlak. Als u erop schrobt of krast, kan de inkt afpellen.
- Raak het bedrukte oppervlak niet aan, anders kan de inkt afbellen.
- Zorg dat de afdrukken volledig droog zijn voordat u ze vouwt of stapelt. Anders kan de kleur veranderen waar ze elkaar raken (laat een markering achter). Deze markeringen zullen verdwijnen als de afdrukken onmiddellijk worden gescheiden en gedroogd. Als u dat niet doet, blijven de markeringen achter.
- Als u de afdrukken in een album schikt voordat ze volledig droog zijn, kunnen ze vervagen.
- Gebruik geen droger om de afdrukken te drogen.
- Vermijd direct zonlicht.
- Verhinder kleurvervorming tijdens het weergeven of opslaan van de afdrukken door de instructies in de handleiding bij het papier te volgen.
- Om te verhinderen dat uw afdrukken verkleuren, bewaart u ze op een donkere plek, weg van hoge temperaturen, hoge vochtigheid en direct zonlicht.

Opmerking:

Afdrukken en foto's vervangen standaard altijd na verloop van tijd (kleurvervorming) door de invloeden van licht en verschillende bestanddelen in de lucht. Dit is ook het geval bij de speciale media van Epson. Met de juiste opslagmethode kan de mate van kleurvervorming echter worden geminimaliseerd.

- ❑ Raadpleeg de handleidingen die bij de speciale Epson-media zijn geleverd voor gedetailleerde informatie over het hanteren van het papier na de afdruk.
- ❑ De kleuren van foto's, posters en ander bedrukt materiaal ziet er anders uit bij verschillende lichtomstandigheden (lichtbronnen*). De kleuren van afdrukken van deze printer kunnen er ook anders uitzien onder verschillende lichtbronnen.

* Lichtbronnen omvatten zonlicht, licht van TL-lampen, gloeilampen en andere types.

Vorzorgsmaatregelen voor het laden van papier

De printer heeft drie papierbronnen. Laad papier van een grootte en type dat voldoet aan uw afdrukbehoeften.

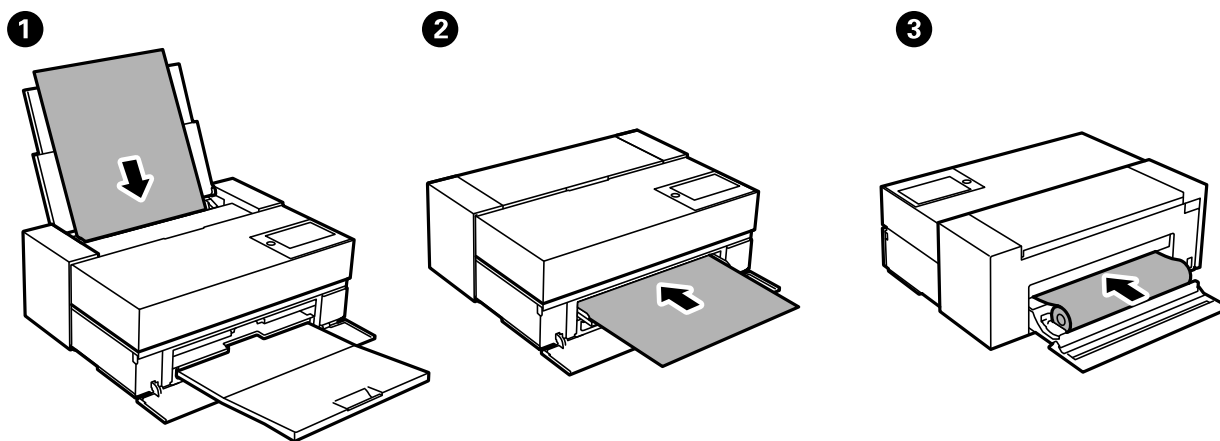

1	Papierinvoer achterzijde	Normaal laadt u het papier in de papierinvoer achterzijde. (Behalve voor rolpapier, posterbord of papier dat meer dan 0,5 mm dik is.)
2	Papierinvoer voorzijde	Laad papier in de papierinvoer voorzijde wanneer u afdruckt op posterbord of papier dat dikker is dan 0,5 mm of wanneer u geen in de handel verkrijgbaar fijn kunstpapier kunt invoeren vanaf de papierinvoer achterzijde.
3	Papierroleenheid	Laad de papierrol in de papierroleenheid. Voor de SC-P700 Series wordt de papierroleenheid opgeborgen in de achterkant van de printer. Gebruik een optionele papierroleenheid voor de SC-P900 Series.

Instellingen voor het papierformaat en de papiersoort

Als u het papierformaat en de papiersoort registreert op het scherm dat wordt weergegeven wanneer u het papier laadt, geeft de printer een waarschuwing wanneer de geregistreerde gegevens en de afdruckinstellingen verschillen.

Dit voorkomt dat u papier en inkt verspilt, doordat u niet op het verkeerde papierformaat of met de verkeerde kleur afdrukt vanwege instellingen die niet overeenkomen met de papiersoort.

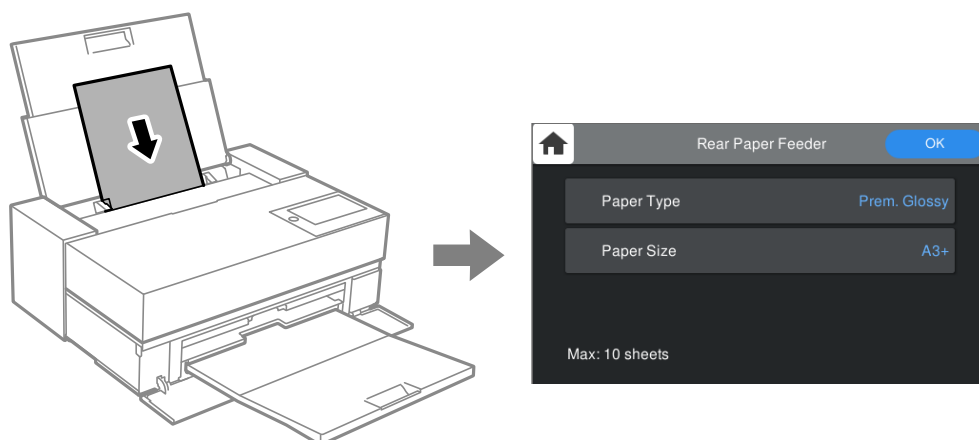

Als het getoonde papierformaat en de papiersoort verschillen van het geladen papier, selecteert u het item dat u wilt wijzigen. Als de instellingen overeenkomen met het geladen papier, sluit u het scherm.

Lijst met papiersoorten

Selecteer de papiersoort die bij het papier past voor optimale afdrukresultaten. Wanneer u in de handel verkrijgbaar papier gebruikt dat geen origineel Epson-papier is, selecteert u het papiertype dat het meest lijkt op dat papier.

Medianaam	Afdruk materiaal	
	Bedieningspaneel	Printerstuurprogramma
Bright White Ink Jet Paper	Gewoon papier	Gewoon papier / Helderwit papier
Premium Glossy Photo Paper	Premium Glossy	Epson Premium Glossy
Premium Semigloss Photo Paper	Prem. Semigloss	Epson Premium Semigloss
Photo Paper Glossy	Glossy	Photo Paper Glossy
Watercolor Paper - Radiant White	Watercolor Paper Radiant White	Watercolor Paper Radiant White
Velvet Fine Art Paper	Velvet Fine Art Paper	Velvet Fine Art Paper
UltraSmooth Fine Art Paper	Epson UltraSmooth Fine Art paper	UltraSmooth Fine Art Paper
Matte Paper-Heavyweight Archival Matte Paper	Archival Matte	Epson Archival Matte
Photo Quality Ink Jet Paper	Photo Quality Ink Jet	Epson Photo Quality Ink Jet
Epson Proofing Paper White Semimatte	Proofing Semimatte	Epson Proofing Paper White Semimatte
Premium Glossy Photo Paper (250)	Premium Glossy	Epson Premium Glossy
Premium Semigloss Photo Paper (250)	Prem. Semigloss	Epson Premium Semigloss
Premium Luster Photo Paper (260)	Prem. Luster	Premium Luster Photo Paper

Medianaam	Afdruk materiaal	
	Bedieningspaneel	Printerstuurprogramma
Premium Semimatte Photo Paper (260)	Prem. Semigloss	Epson Premium Semigloss
Enhanced Matte Paper	Archival Matte	Epson Archival Matte
Gewoon papier (losse vellen)	Gewoon papier	Gewoon papier / Helderwit papier

Papier laden in de papierinvoer achterzijde

1. Open en schuif de papierinvoer achterzijde uit naar zijn maximale positie.

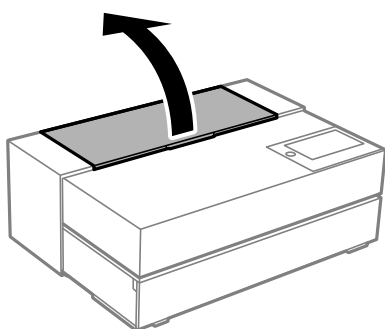

Belangrijk:

Zorg dat uw vingers niet gekneld zitten op de punten die worden weergegeven in de afbeelding.

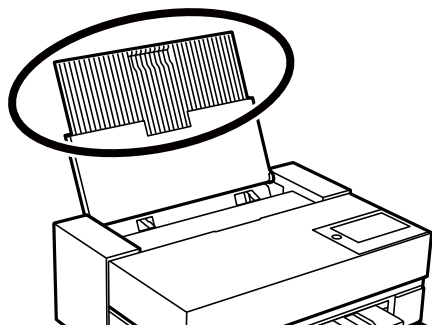

2. Schuif de zijgeleiders naar buiten.

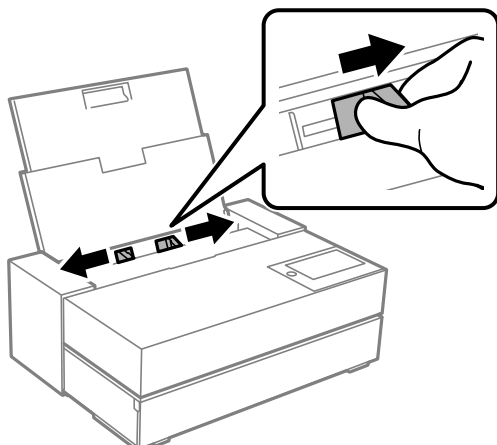

3. Laad papier met de afdrukkzijde omhoog gericht.

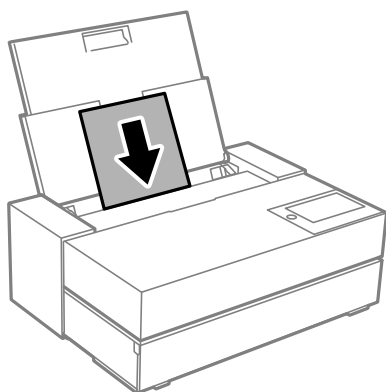

4. Schuif de delen van de zijgeleiders die zijn aangeduid met (a) tegen de randen van het papier.

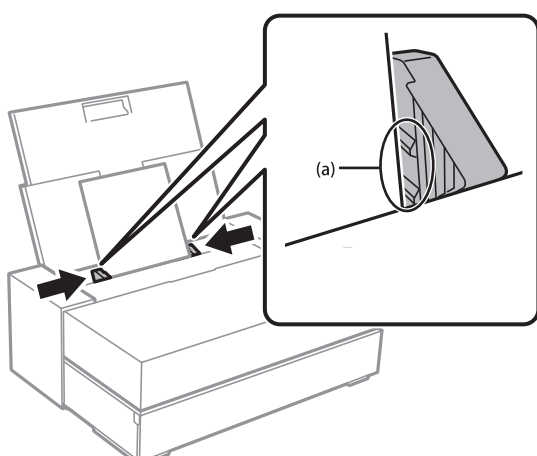

5. Het scherm met de papierinstellingen wordt weergegeven op het bedieningspaneel van de printer.

Selecteer het papierformaat en -type en selecteer dan **OK**. Wanneer u in de handel verkrijgbaar papier gebruikt dat geen origineel Epson-papier is, selecteert u het papierstype dat het meest lijkt op dat papier.

Opmerking:

Als u de papierinformatie hebt geregistreerd op uw printer, laat de printer u weten of de geregistreeerde informatie en de afdrukinstellingen verschillen. Dit verhindert dat er verkeerde afdrukken gebeuren.

Als u de registratiefunctie niet hebt gebruikt, selecteert u  > **Algemene instellingen** > **Printerinstellingen** en schakelt u de instelling **Autom. weerg. papierinstelling** uit. Als u deze instelling uitschakelt, worden sommige functies onbeschikbaar. Zie de gerelateerde informatie voor meer informatie.

6. Open het voorpaneel.

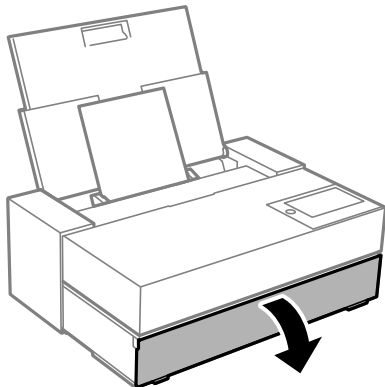

7. Schuif de uitvoerlade naar zijn maximumpositie.

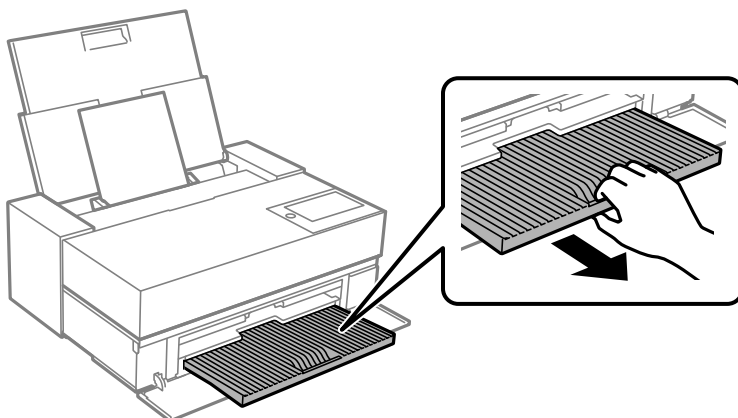

 **Belangrijk:**

Om papierstoringen te vermijden, moet u ervoor zorgen dat u de papierinvoer voorzijde opent en de uitvoerlade uittrekt voordat u afdrukt.

Gerelateerde informatie

- ➔ “Papier komt niet overeen:” op pagina 211
- ➔ “Beschikbaar papier en capaciteiten” op pagina 186
- ➔ “Instellingen voor het papierformaat en de papiersoort” op pagina 27

Papier laden in de papierinvoer voorzijde

U kunt papier laden in de papierinvoer voorzijde met behulp van de animaties die worden weergegeven op het bedieningspaneel van de printer.

Het papier steekt uit aan de achterkant van de printer wanneer het wordt geladen vanaf de papierinvoer voorzijde. Laat een ruimte (A) vrij tussen de achterkant van de printer en de dichtstbijzijnde wand, zoals weergegeven in de afbeelding.

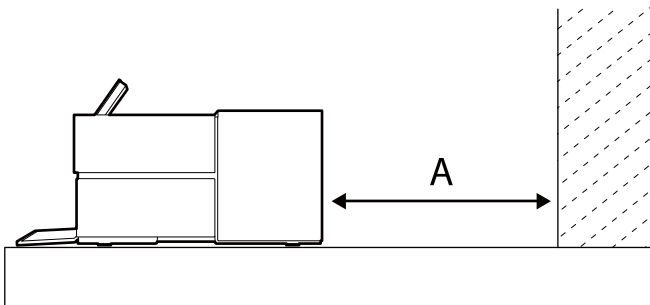

SC-P900 Series: 405 mm of meer

SC-P700 Series: 330 mm of meer



Belangrijk:

- Er kan een fout optreden als u de volgende bewerkingen uitvoert tijdens de initialisatiebeweging.
 - Trek papierinvoer voorzijde uit.
 - Laad het posterbord.
- Als u het papier vanaf de achterkant invoert, kan dit een storing of fout veroorzaken.

1. Selecteer **Papierinstelling** op het bedieningspaneel van de printer.

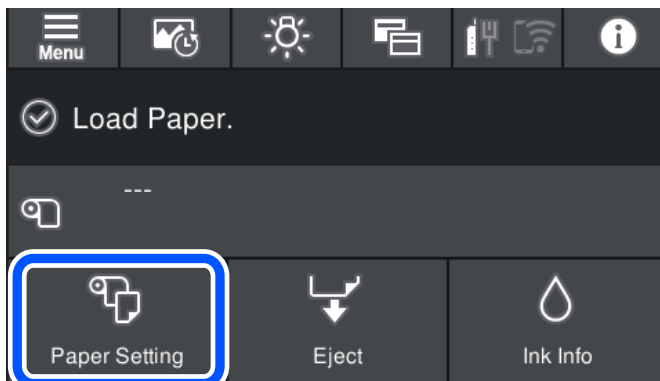

2. Selecteer **Papierinvoer voorzijde - Fine Art** of **Papierinvoer voorzijde - Posterboard**.

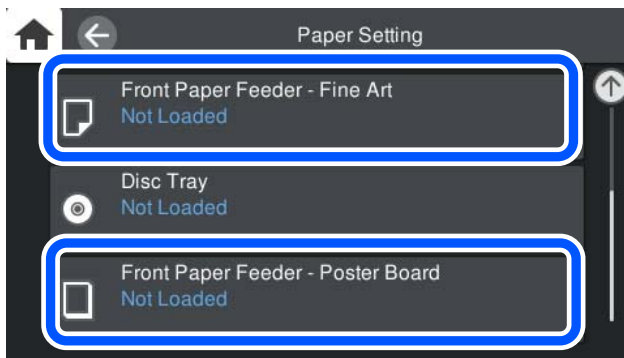

3. Trek de papierinvoer voorzijde uit en raadpleeg hierbij de animaties die worden weergegeven op het scherm.

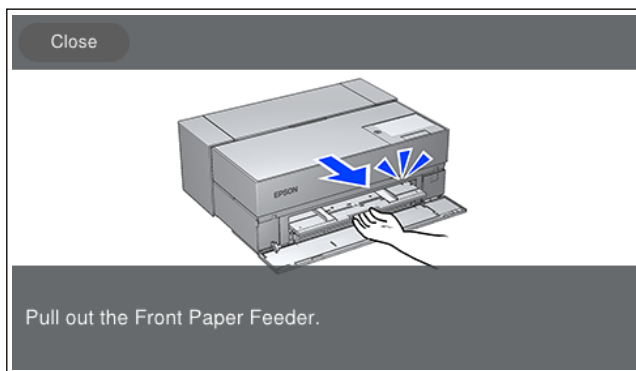

Laad papier met behulp van de animaties die worden weergegeven op het scherm.

4. Het scherm met de papierinstellingen wordt weergegeven op het bedieningspaneel van de printer.

Selecteer het papierformaat en -type en selecteer dan **OK**. Wanneer u in de handel verkrijgbaar papier gebruikt dat geen origineel Epson-papier is, selecteert u het papiertype dat het meest lijkt op dat papier.

Opmerking:

Als u de papierinformatie hebt geregistreerd op uw printer, laat de printer u weten of de geregistreerde informatie en de afdrukinstellingen verschillen. Dit verhindert dat er verkeerde afdrucken gebeuren.

Als u de registratiefunctie niet hebt gebruikt, selecteert u  > **Algemene instellingen** > **Printerinstellingen** en schakelt u de instelling **Autom. weerg. papierinstelling** uit. Als u deze instelling uitschakelt, worden sommige functies onbeschikbaar. Zie de gerelateerde informatie voor meer informatie.

Gerelateerde informatie

- ➔ “Papier komt niet overeen:” op pagina 211
- ➔ “Beschikbaar papier en capaciteiten” op pagina 186
- ➔ “Instellingen voor het papierformaat en de papiersoort” op pagina 27

Een papierrol laden

U kunt een papierrol laden met behulp van de animaties die worden weergegeven op het bedieningspaneel van de printer.

1. Selecteer **Papierinstelling** op het bedieningspaneel van de printer.

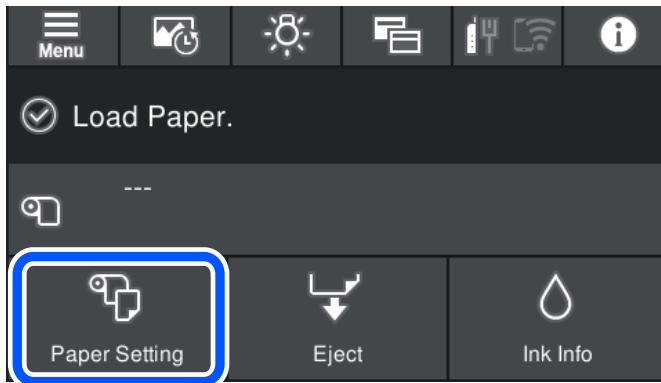

2. Selecteer **Rolpapier**.

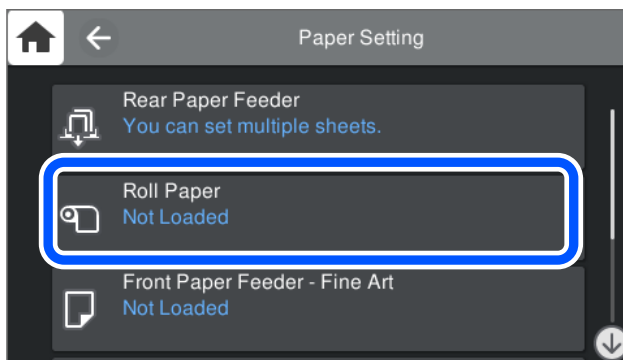

3. Trek de papierrolleenheid uit met behulp van de animaties die worden weergegeven op het scherm.

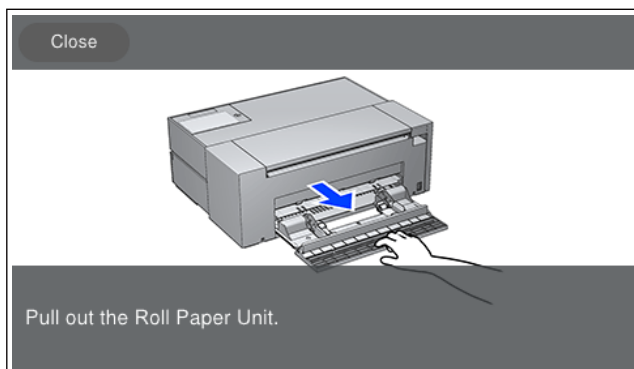

Laad de papierrol met behulp van de animaties die worden weergegeven op het scherm.

4. Het scherm met de papierinstellingen wordt weergegeven op het bedieningspaneel van de printer.
Selecteer het papierformaat en -type en selecteer dan **OK**. Wanneer u in de handel verkrijgbaar papier gebruikt dat geen origineel Epson-papier is, selecteert u het papiertype dat het meest lijkt op dat papier.

Opmerking:

Als u de papierinformatie hebt geregistreerd op uw printer, laat de printer u weten of de geregistreerde informatie en de afdrukinstellingen verschillen. Dit verhindert dat er verkeerde afdrukken gebeuren.

Als u de registratiefunctie niet hebt gebruikt, selecteert u  > **Algemene instellingen** > **Printerinstellingen** en schakelt u de instelling **Autom. weerg. papierinstelling** uit. Als u deze instelling uitschakelt, worden sommige functies onbeschikbaar. Zie de gerelateerde informatie voor meer informatie.

Gerelateerde informatie

- ➔ “Papier komt niet overeen.” op pagina 211
- ➔ “Beschikbaar papier en capaciteiten” op pagina 186
- ➔ “Instellingen voor het papierformaat en de papiersoort” op pagina 27

De papierrol knippen en verwijderen

Na het afdrukken op de papierrol, volgt u de onderstaande stappen om de papierrol te verwijderen.

1. Selecteer **Snijden/uitwerpen** op het bedieningspaneel van de printer.
2. Selecteer **Snijden en uitwerpen**.
De papierrol wordt verplaatst naar de snijpositie.
3. Knip het uitgeworpen papier af met de schaar.
4. Selecteer **Klaar**.
5. Open de papierroleenheid. (Alleen voor gebruikers van de SC-P900 Series)

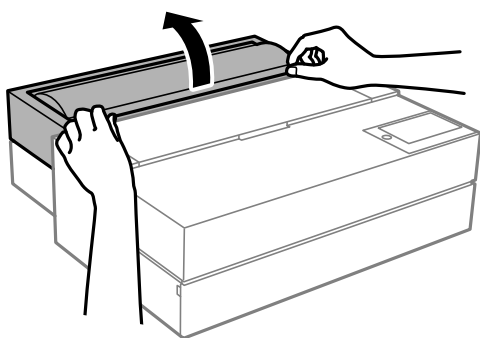

6. Verwijder de papierrol.

Een cd/dvd laden

Bedrukbare cd's/dvd's

U kunt afdrukken op ronde 12 cm cd's of dvd's die specifiek bedoeld zijn om op af te drukken, zoals aangegeven met "bedrukbare labelzijde" of "kan worden bedrukt met een inkjetprinter".

U kunt ook afdrukken op Blu-ray Discs™.

Voorzorgsmaatregelen voor het omgaan met cd's/dvd's

- Zie de documentatie bij de cd/dvd voor meer informatie over het gebruik van het schijfje of het wegschrijven van gegevens.
- Druk pas af op de cd/dvd wanneer de gegevens erop zijn weggeschreven. Doet u dat niet, dan kunnen schrijffouten optreden als gevolg van vingerafdrukken, stof of krassen op het oppervlak van het schijfje.
- Afhankelijk van het type cd/dvd en de afdrukegegevens kunnen inktvegen ontstaan. Doe eerst een test op een extra cd/dvd. Controleer de bedrukte zijde na één hele dag.
- Vergeleken met een afdruk op origineel Epson-papier ligt de afdrukdichtheid lager om inktvlekken op de cd/dvd te voorkomen. Pas de afdrukdichtheid zo nodig aan.
- Laat bedrukte cd's/dvd's minstens 24 uur drogen (niet in de volle zon). Leg de cd's/dvd's niet op elkaar en plaats ze niet in het apparaat zolang ze niet volledig droog zijn.
- Als de afdruk nog plakkerig is nadat de droogtijd is verstreken, verlaag dan de afdrukdichtheid.
- Wanneer dezelfde cd/dvd opnieuw wordt bedrukt, zal de afdrukkwaliteit niet verbeteren.
- Veeg de inkt onmiddellijk weg als u per ongeluk op de schijflade of het doorzichtige gedeelte afdrukt.
- Afhankelijk van het ingestelde afdrukgebied kan de cd/dvd of de schijflade vuil worden. Geef de juiste instellingen op om af te drukken binnen het afdrukgebied.
- U kunt het afdrukgebied voor de cd/dvd instellen op minimaal 18 mm voor de binnendiameter en maximaal 120 mm voor de buitendiameter. Afhankelijk van de instellingen kan de cd/dvd of schijflade vlekken vertonen. Blijf binnen het afdrukgebied van de cd/dvd die u wilt bedrukken.

Een cd/dvd laden

U kunt de cd/dvd laden met behulp van de animaties die worden weergegeven op het bedieningspaneel van de printer.

Belangrijk:

- Zet de printer niet aan of uit terwijl de lade geplaatst is. Dit kan een defect veroorzaken.*
- Bewaar de lade plat. Er kan een defect optreden als de lade gekruld of vervormd is.*
- Er kan een fout optreden als u de volgende bewerkingen uitvoert tijdens het afdrukken.*
 - *Trek papierinvoer voorzijde uit.*
 - *Laad het posterbord.*
- Gebruik de schijflade die bij de printer is geleverd. Het gebruik van een andere lade kan de printer, lade of schijf beschadigen of kan een defect van de printer veroorzaken.*
- Als u de schijflade vanaf de achterkant invoert, kan dit een storing of fout veroorzaken.*

1. Selecteer **Papierinstelling** op het bedieningspaneel van de printer.

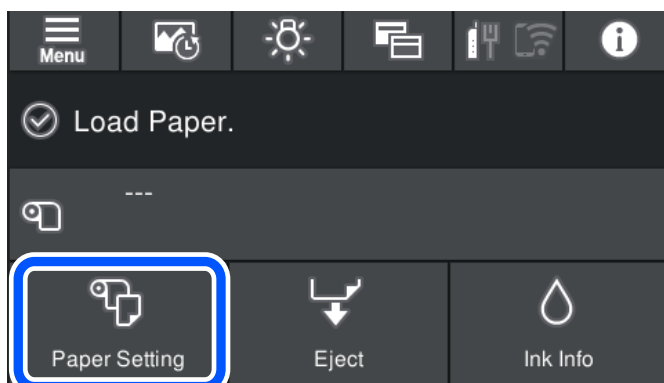

2. Selecteer **Schijflade**.

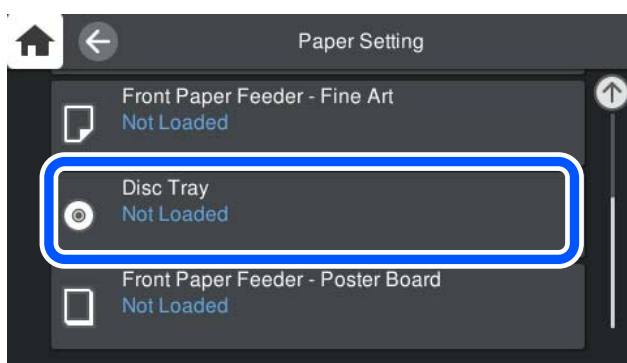

3. Trek de papierinvoer voorzijde uit en raadpleeg hierbij de animaties die worden weergegeven op het scherm.

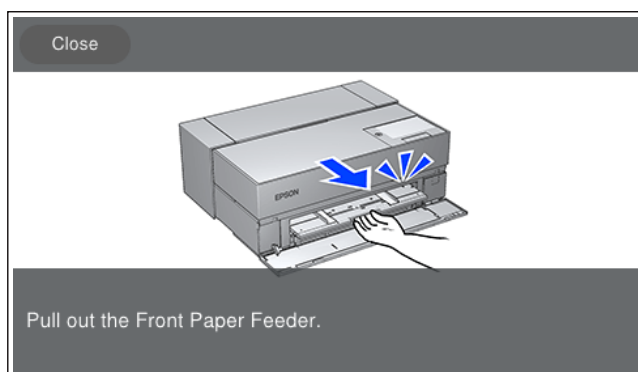

Laad de cd/dvd met behulp van de animaties die worden weergegeven op het scherm.

Gerelateerde informatie

➔ [“Beschikbaar papier en capaciteiten” op pagina 186](#)

Een cd/dvd verwijderen

1. Wanneer de schijflade wordt uitgeworpen na het afdrukken, houdt u het uiteinde van de lade vast en trekt u deze recht naar buiten.

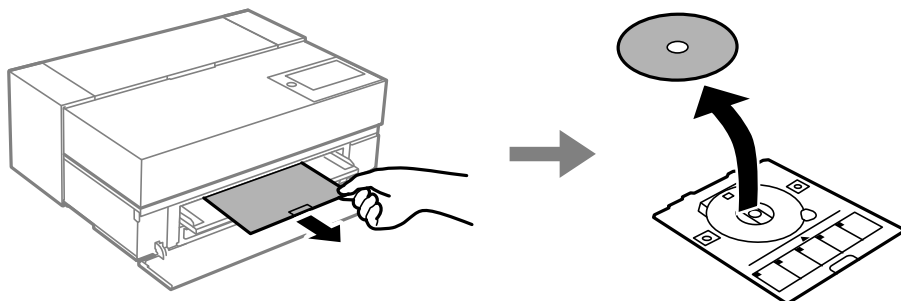

2. Berg de papierinvoer voorzijde op.

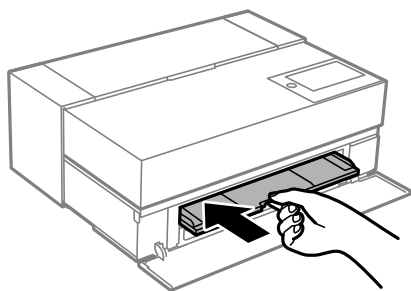

3. Sluit het voorpaneel.

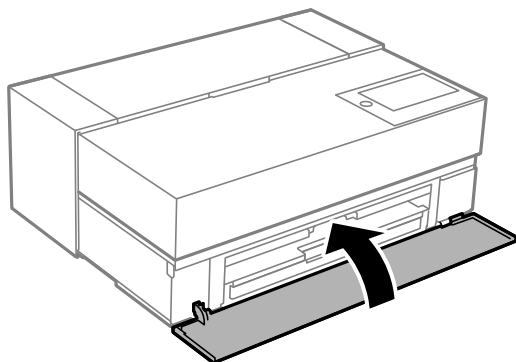

Belangrijk:

Zorg ervoor dat u de schijflade verwijdert nadat het afdrukken is voltooid. Als u de lade niet verwijdert en de printer aan- of uitzet of een printkopreiniging uitvoert, komt de schijflade tegen de printkop en kan de printer defect raken.

Opmerking:

Selecteer **Verwijderen** op het bedieningspaneel van de printer om de schijflade te verwijderen zonder af te drukken.

Afdrukken

Foto's afdrukken.	40
Documenten afdrukken.	68
Afdrukken via een clouddienst.	99

Foto's afdrukken

Tips wanneer u fotoprojecten afdrukt

Dit hoofdstuk geeft uitleg over belangrijke punten waarmee u moet rekening houden bij het maken van fotoprojecten.

Opnamen maken (camera-instellingen)

Een fotoproject maken begint met het maken van opnamen. Het gegevensopslagformaat en de grootte (resolutie) zijn ook belangrijke punten.

Sommige items moeten alleen de eerste keer worden ingesteld, terwijl andere items telkens opnieuw moeten worden ingesteld in overeenstemming met het onderwerp.

Items die alleen de eerste keer moeten worden ingesteld

- Kleurruimten: selecteer sRGB als u niet zeker bent.
- Opslaggrootte: wij raden u aan een resolutie op te slaan die overeenkomt met het papierformaat dat u wilt gebruiken voor het afdrukken met de hulp van de onderstaande tabel als richtlijn.

Afdruk grootte	Aantal pixels
A2/volledig blad	24 miljoen (5830 x 4120)
A3/half vel	18 miljoen (5050 x 3570)
A4/8x10 in/10x12 in	12 miljoen (4120 x 2920)

- Gegevensopmaak: wij raden u aan RAW te selecteren wanneer u fotogegevens bewerkt en afdrukt of selecteer JPEG alleen afdrukken.

Items die elke keer moeten worden ingesteld

Stel het volgende in volgens het onderwerp.

- Selecteer een modus (Automatische prioriteit lensopening) in de opnamemodus en stel de F-aarde (lensopening) in om de hoeveelheid wazigheid in te stellen.
- Blootstelling: stel een geschikte waarde in om sluiers- of zwarte afwijkingen in te stellen.
- Sluiterijd: stel de snelheid in om wazigheid te voorkomen.
- ISO-snelheid: wij raden u aan dit zo laag mogelijk in te stellen.
- Witbalans: stel een geschikte instelling in volgens het onderwerp.

RAW-ontwikkeling en -bewerking (Gedrukte afwerking)

Dit proces is even belangrijk als het opnemen van volledige fotoprojecten.

Hiermee kunt u foto's bewerken (of kleurcorrectie, gradatiecorrectie, bijsnijden enz.) uitvoeren met toepassingen* zoals Adobe Photoshop of Lightroom, en ze opslaan in de indeling JPEG of TIFF.

*U kunt RAW-ontwikkeling ook uitvoeren met de camera-software.

- Pas de kleurtemperatuur aan volgens het onderwerp of de scène.
- Behoud een rijke gradatie en verhoog de intensiteit van rood en geel niet.
- Pas het zwartniveau aan en maak een scherpe foto.

Afdrukken (De papier- en afdrukinstellingen correct selecteren)

U kunt meer aantrekkelijke foto's maken door papier te selecteren dat geschikt is voor het onderwerp van de foto.

De meeste mensen denken dat glanzend papier het beste is voor het afdrukken van alle foto's, maar er zijn andere texturen beschikbaar, zoals halfglanzend en mat papier. Deze bieden ook een grote variëteit van afgewerkte foto's.

De zachte textuur van kunstdrukpapier biedt ook de mogelijkheid om foto's die eruit zien als schilderijen, af te drukken.

Op de volgende pagina's maakt u kennis met de kenmerken en het aanbevolen gebruik van standaard eigen Genuine-papier.

["Beschikbaar papier en capaciteiten" op pagina 186](#)

Wanneer u een foto afdrukt, kiest u uit de volgende drie methoden afhankelijk van uw kennis en het doel van uw fotoafdrukken.

- Als u foto's die werden bewerkt in een toepassing, gemakkelijk wilt afdrukken (kleurcorrectie enz.).
["Afdrukken met Epson Print Layout" op pagina 42](#)
- Als u wilt afdrukken met een toepassing of het printerstuurprogramma.
["Afdrukken met de toepassing en het printerstuurprogramma" op pagina 48](#)
- Als u snel foto's wilt afdrukken en de kleurenreproductie overlaat aan de printer.
["Afdrukken met Epson Photo+" op pagina 64](#)

De kleur van het scherm nauwer laten aanleunen bij de kleur van het afgedrukte materiaal

De afbeelding op het scherm wordt uitgedrukt met de drie primaire kleuren van licht (RGB) en het afdruk materiaal dat wordt uitgevoerd door de drie primaire kleuren (CMY) + K. Het is daarom moeilijk strikt dezelfde kleur te produceren.

De volgende drie punten kunnen u helpen om de kleuren zo dicht mogelijk te benaderen.

- Een gekalibreerd scherm gebruiken
- Controleer onder een lamp waaronder u de juiste kleur van de foto kunt zien
- Stel de kleurbeheerinstellingen* en afdrukinstellingen correct in

*Instellingen voor overeenkomende kleuren worden weergegeven op verschillende apparaten, zoals schermen, digitale camera's en printers. Wanneer u foto's die met een digitale camera zijn gemaakt, importeert en ze dan uitvoert naar de printer of het scherm, kan elke kleur er iets anders uitzien. Dit is te wijten aan het feit dat de kleurkenmerken verschillen afhankelijk van het apparaat.

Wanneer u afdrukt met in de handel verkrijgbaar papier

Voegt de papierinformatie toe wanneer u gemakkelijk kunt afdrukken met kleuraanpassing op gewoon in de handel verkrijgbaar papier.

["Afdrukken op andere papiersoorten dan origineel papier" op pagina 194](#)

Afdrukken met Epson Print Layout

Met Epson Print Layout kunt u afdrukinstellingen opgeven die moeten worden uitgevoerd door de toepassing en het printerstuurprogramma op één scherm.

Samenvatting van Epson Print Layout

Epson Print Layout is een toepassing waarmee u geretoucheerde of ontwikkelde foto's kunt afdrukken in enkele eenvoudige stappen. Dit kan ook worden gebruikt als een plug-in voor Adobe Photoshop, Adobe Lightroom, Nikon ViewNX-i en SILKYPIX. Raadpleeg de handleiding Epson Print Layout voor details over ondersteunde toepassingen en gegevensformaten.

U kunt Epson Print Layout downloaden van de Epson-website.



Opmerking:

U kunt de handleiding downloaden voor Epson Print Layout voor iPad vanaf de App Store. De handleiding voor iPhone wordt rond juli 2020 op de markt gebracht. De releasedatum is onderhevig aan wijzigingen zonder voorafgaande kennisgeving.

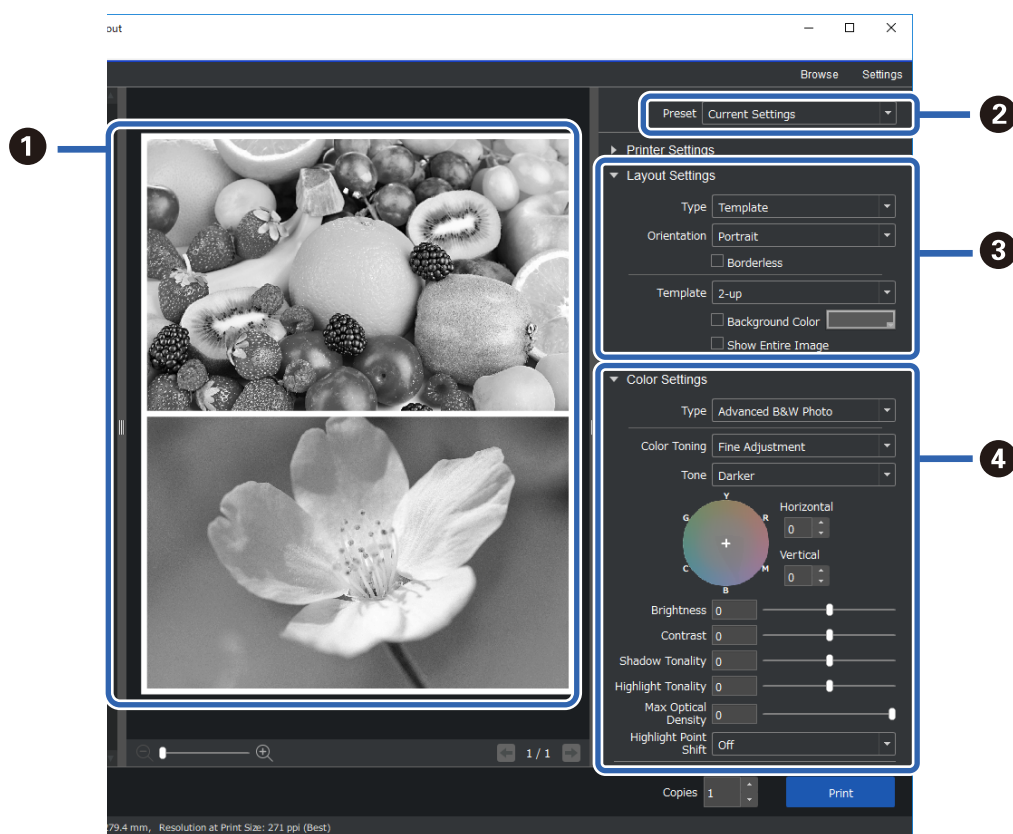
Samenstelling scherm



1	Controleer de afdrukresultaten met de geselecteerde instellingen vóór het afdrukken.
2	Sla uw favoriete afdrukinstellingen op en gebruik ze herhaaldelijk.

<p>3</p>	<p>Stel de afdruklay-out in.</p> <p>U kunt ook meerdere fotosjablonen en speciale lay-outs selecteren.</p> <p>Sjabloon</p>  <p>Panorama</p>  <p>Doorlopend over rand</p> 
<p>4</p>	<p>Selecteer de kleurbeheermethode of de afdrukmodus Geavanceerde zwartwitfoto.</p>

Afdrukinstellingen opgeven

In dit hoofdstuk wordt de procedure uitgelegd voor het afdrukken van één foto met een standaard lay-out.

1. Start Epson Print Layout.

In dit hoofdstuk wordt de procedure uitgelegd om direct te starten vanaf de af te drukken foto.

Raadpleeg de handleiding Epson Print Layout voor details over de manier waarop u kunt starten vanaf uw toepassingen.

❑ Windows

Klik met de rechtermuisknop op de foto en selecteer **Verzenden naar > Epson Print Layout**.

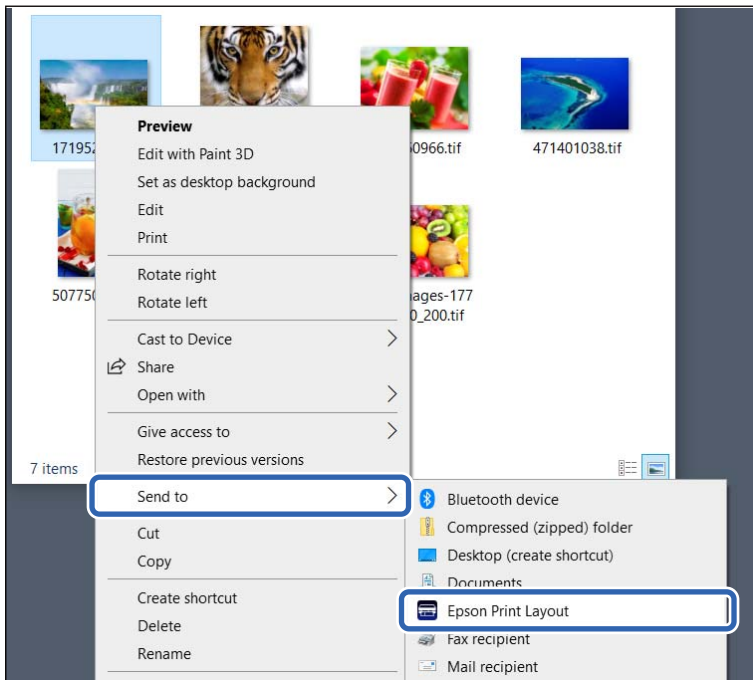

❑ Mac OS

Klik op de af te drukken foto terwijl u de **Ctrl**-toets ingedrukt en selecteer dan **Openen met > Epson Print Layout**.

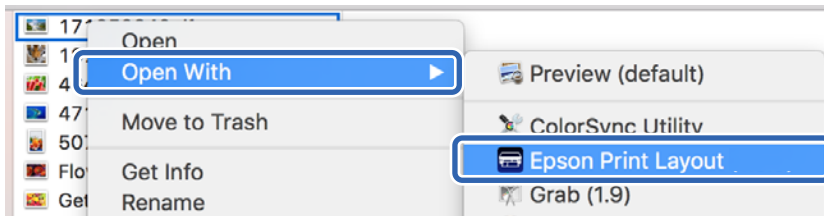

2. Stel de papierinformatie en afdrukkwaliteit in vanaf **Printerinstellingen**.

Zorg dat printer is geselecteerd en selecteer het correcte papierstype, het papierformaat en de papierbron.

Laad fijn kunstdrukpapier in de **Papierinvoer achterzijde** behalve voor bepaald commercieel papier (papier behalve origineel Epson-papier).

Selecteer **Standaard** als de afdrukkwaliteit. **Standaard** is de modus met het beste evenwicht tussen beeldkwaliteit en -snelheid.

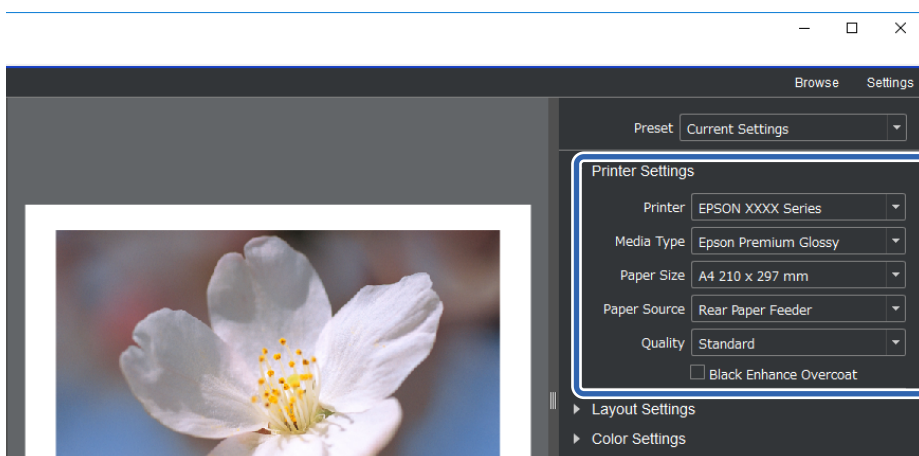

3. Geef de afdruklay-out op in **Lay-outinstellingen**.

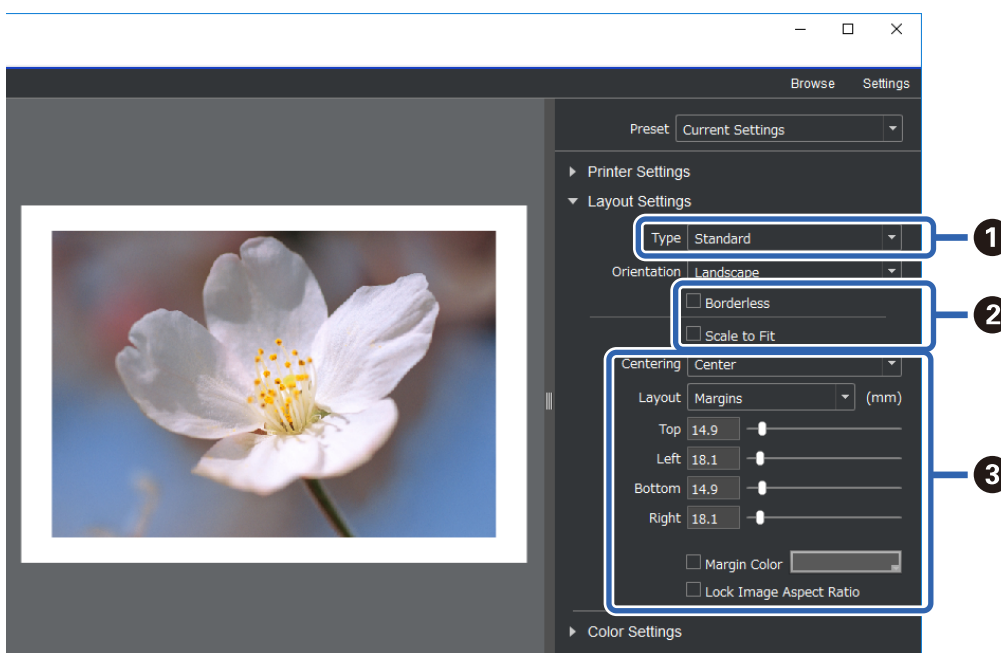

1	Selecteer Standaard .
2	<input type="checkbox"/> Wanneer randloos afdrukken wordt uitgevoerd Selecteer Randloos en Passend maken . <input type="checkbox"/> Wanneer u een marge toevoegt Schakel beide selectievakjes uit en stel dan de volgende marge in.
3	<input type="checkbox"/> Selecteer Centreren . <input type="checkbox"/> Selecteer Afbeeldingsformaat of Margin en pas de grootte van de marge aan. <input type="checkbox"/> Selecteer Margekleur om de kleur van de marges te wijzigen.

4. Stel de kleurbeheermethode in vanaf **Kleurinstellingen**.

Stel een van de volgende methoden in en klik op **Afdrukken**.

- Kleur beheren met het printerstuurprogramma (dit gebruikt de aanbevolen instellingen om optimaal voordeel te halen het kleurengamma van de printer*)

*Gebruik de volgende instelmethode wanneer u papier gebruikt dat werd toegevoegd in Epson Media Installer: Kleur beheren met een toepassing.

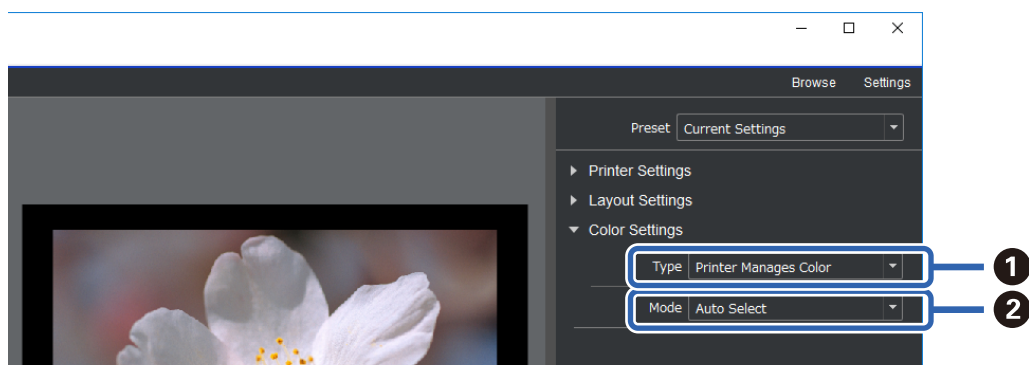

1	Selecteer Printer beheert kleur .
2	Selecteer Automatische selectie .

- Kleur beheren met een toepassing (voor gebruikers met kennis van kleurbeheer en gespecialiseerde uitrusting)

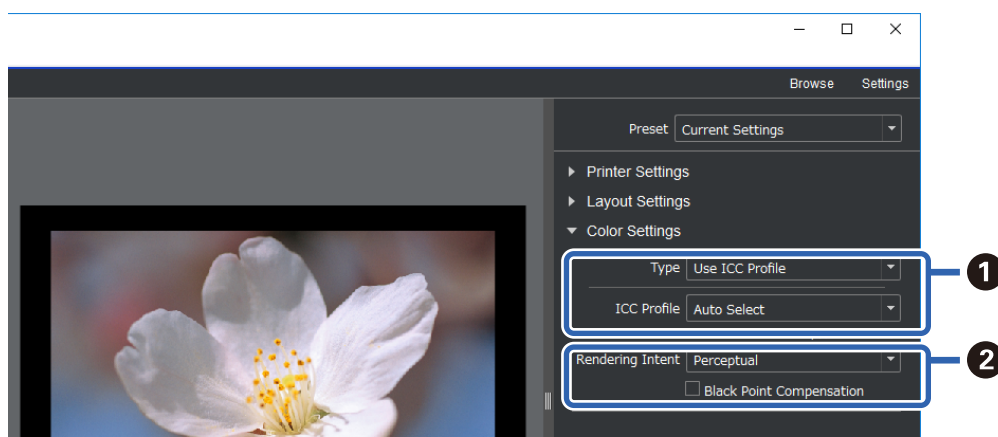

1	Selecteer ICC-profiel gebruiken in Type . Wanneer u Automatische selectie selecteert in ICC-uitvoerprofiel , wordt het ICC-profiel voor het papier dat is geselecteerd in stap 2, automatisch ingesteld.
2	Selecteer Waarneming .

Zwart-witfoto's gemakkelijk afdrukken

In **Advanced B&W Photo** kunt u aanpassingen opgeven terwijl u de resultaten controleert in het voorbeeldgebied om gemakkelijk mooie zwart-wit afdrukken te maken. De fotogegevens zelf kunnen in kleur of zwartwit zijn.

Afhankelijk van het papier dat is geselecteerd in **Afdrukmateriaal** van **Printerinstellingen**, wordt **Advanced B&W Photo** mogelijk niet weergegeven.

1. Selecteer **Advanced B&W Photo** onder **Type** in **Kleurinstellingen**.

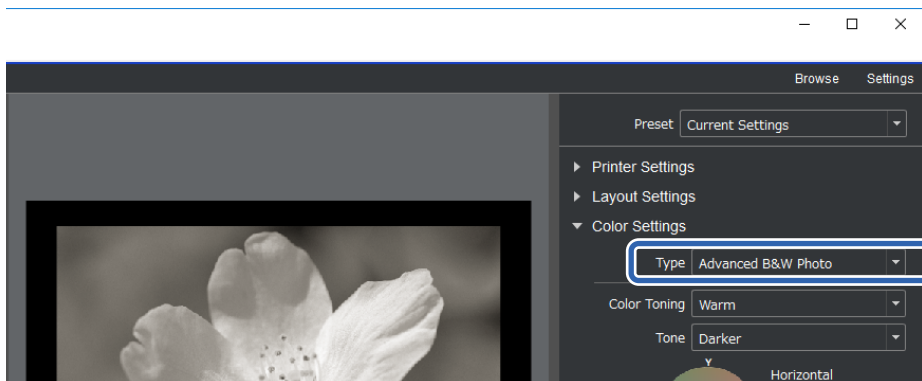

2. Geef de nodige gedetailleerde instellingen op en klik vervolgens op **Afdrukken**.

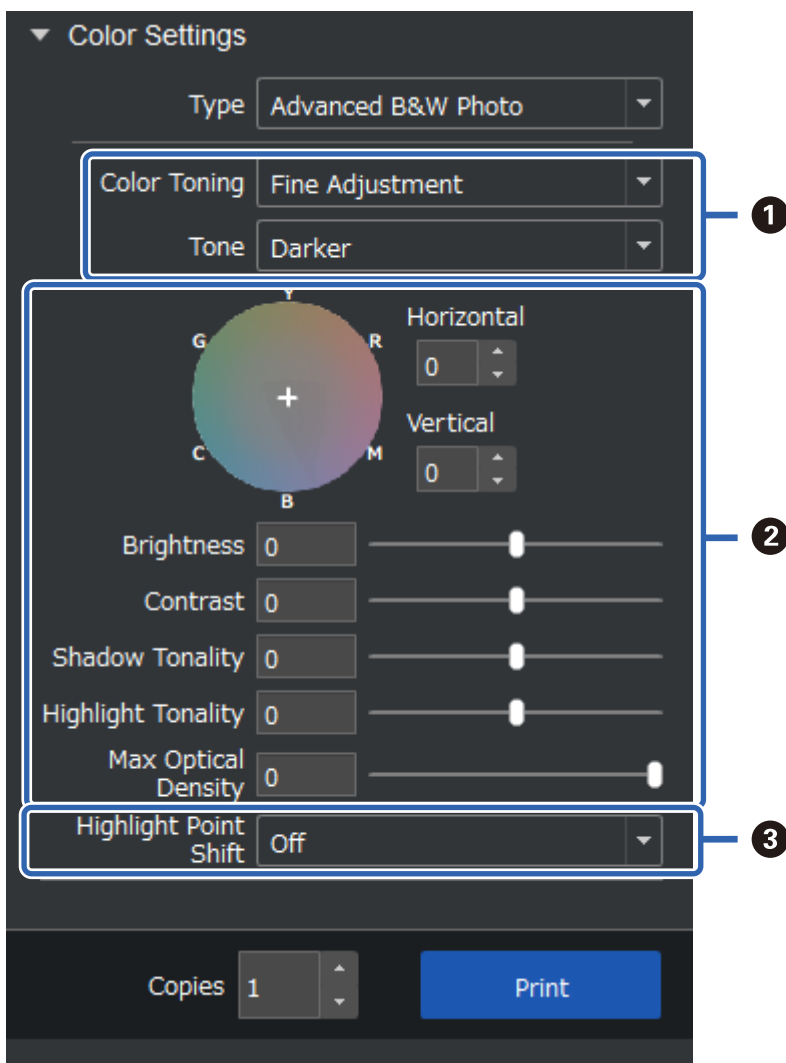

1	<p>Kleurtinten: selecteer uw favoriet zwart uit de volgende vier types.</p> <ul style="list-style-type: none"> <input type="checkbox"/> Neutraal: standaard zwart <input type="checkbox"/> Koel: blauwachtig zwart <input type="checkbox"/> Warm: roodachtig zwart <input type="checkbox"/> Sepia: bruinachtig met een retro-textuur <p>Tint: u kunt de modulatie van zwart en wit aanpassen.</p>
2	<p>U kunt de zwarttint aanpassen.</p> <ul style="list-style-type: none"> <input type="checkbox"/> Wanneer u een aanpassing opgeeft, wijzigt Kleurtinten bovenaan naar Bijregelen. Als u Tint Geav. zwart-wit opslaan opslaat en selecteert, kunt u de volgende keer dezelfde tint zwart-wit afdrukken. <input type="checkbox"/> De aanpassingen zullen ongedaan worden gemaakt als u Kleurtinten of Tint wijzigt na het maken van aanpassingen.
3	<p>Schakel dit in en uit zoals nodig.</p> <p>Aan: voegt wat kleur toe aan de lichte gebieden van het beeld of vermindert schaduwen.</p> <p>Aan (hele pagina): het papier krijgt een coating met de aangepaste kleur en de textuur zorgt dat het papier eruitziet alsof het werd afgedrukt op lichtgekleurd papier.</p>

Afdrukken met de toepassing en het printerstuurprogramma

Sommige functies, zoals verschillende lay-outs in Adobe Photoshop en geavanceerde aanpassingen in het printerstuurprogramma kunnen niet worden uitgevoerd met Epson Print Layout. In dit geval kunt u de instellingen individueel opgeven in de toepassing en het printerstuurprogramma. In dit hoofdstuk wordt uitgelegd hoe u de kleurbeheerinstellingen in dergelijke situaties kunt opgeven.

Afdrukken met kleurbeheer in toepassingen (Windows)

Dit is aanbevolen wanneer u kleuren van het scherm correct wilt afdrukken. U hebt de correcte omgevingsomstandigheden nodig, zoals schermkalibratie en omgevingsverlichting voor het weergeven van de juiste afdrukkleuren. De volgende twee punten zijn belangrijk voor de kleurbeheerinstellingen.

- Schakel de kleurbeheerinstellingen in de toepassing in en schakel deze uit in het printerstuurprogramma.
- Selecteer het ICC-profiel voor het papier in de toepassing en selecteer de overeenkomende papiernaam in het printerstuurprogramma.

Raadpleeg het volgende voor de papierenamen van origineel Epson-papier en hun overeenkomende ICC-profielen.

[“Beschikbaar papier en capaciteiten” op pagina 186](#)

1. Geef instellingen op in de toepassing.
 Instelvoorbeeld voor Adobe Photoshop Elements 2020
 Klik op **Meer opties** op het afdrukscherm.

Selecteer **Kleurbeheer** en vervolgens **Photoshop beheert kleuren** onder **Kleurbehandeling**. Selecteer het ICC-profiel van het papier onder **Printerprofiel** en klik op **Printervoorkeuren**.

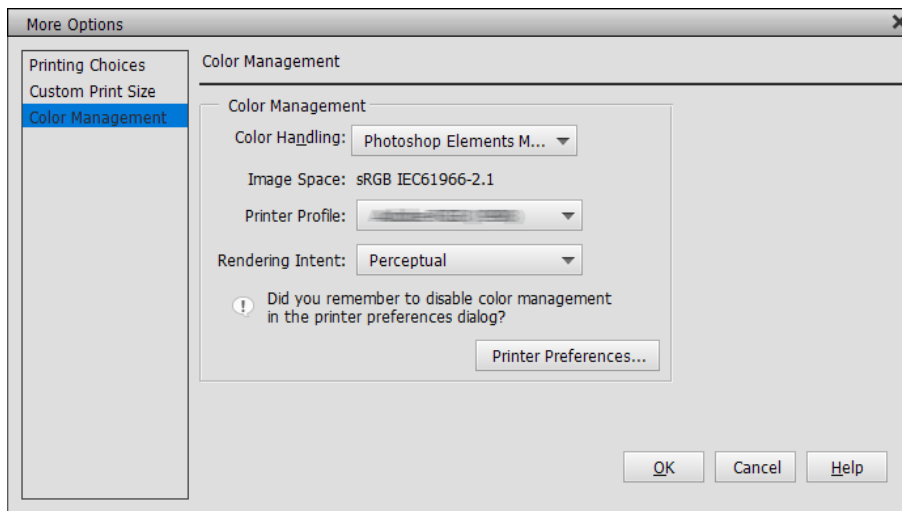

2. Geef het instellingsscherm van het printerstuurprogramma op.
3. Configureer de volgende instellingen op het tabblad **Hoofdgroep**.
 - Afdruk materiaal: selecteer de papiernaam die overeenkomt met het ICC-profiel dat is geselecteerd als het **Printerprofiel** in stap 1.
 - Modus: selecteer **Uit (Geen kleuraanpassing)**.

Opmerking:

Voor Windows 7, wordt **Uit (Geen kleuraanpassing)** automatisch geselecteerd.

4. Controleer de andere instellingen en start dan het afdrukken.

Afdrukken met kleurbeheer in het printerstuurprogramma (Windows)

Dit is aanbevolen wanneer u optimaal voordeel wilt halen uit de brede kleurruimten en de gradatie van de printer. Dit vermindert overeenkomende kleuren op het scherm. Kleurbeheer dat is ingesteld in het printerstuurprogramma wordt niet opgeslagen in de afbeeldingsgegevens.

De volgende twee punten zijn belangrijk voor de kleurbeheerinstellingen.

- Schakel de kleurbeheerinstellingen in de toepassing in om deze in te schakelen in het printerstuurprogramma.
- Stel **Modus** in volgens de kleurruimte van de afbeelding (sRGB/Adobe RGB) om af te drukken in het printerstuurprogramma.

1. Wanneer u toepassingen gebruikt met een kleurbeheerfunctie, moet u opgeven hoe u de kleuren wilt aanpassen vanaf deze toepassingen.

Wanneer u toepassingen gebruikt zonder kleurbeheerfunctie, start u vanaf stap 2.

Afhankelijk van het type van de toepassing, geeft u de instellingen op volgens de onderstaande tabel.

Toepassing	Kleurbeheerinstellingen
Adobe Photoshop CS3 of later Adobe Photoshop Lightroom 1 of later Adobe Photoshop Elements 6 of later	Printer beheert kleuren
Andere toepassingen	Geen kleurbeheer

Opmerking:

Voor informatie over het besturingssysteem dat door elke toepassing wordt ondersteund, gaat u naar de website van de distributeur.

Instelvoorbeeld voor Adobe Photoshop Elements 2020

Klik op **Meer opties** op het afdrukscherm.

Selecteer **Kleurbeheer** en selecteer **Printer beheert kleuren** onder **Kleurbehandeling**. Maak een notitie van hetgeen wordt weergegeven in de **Beeldruimte** en klik dan op **Voorkeursinstellingen printer**.

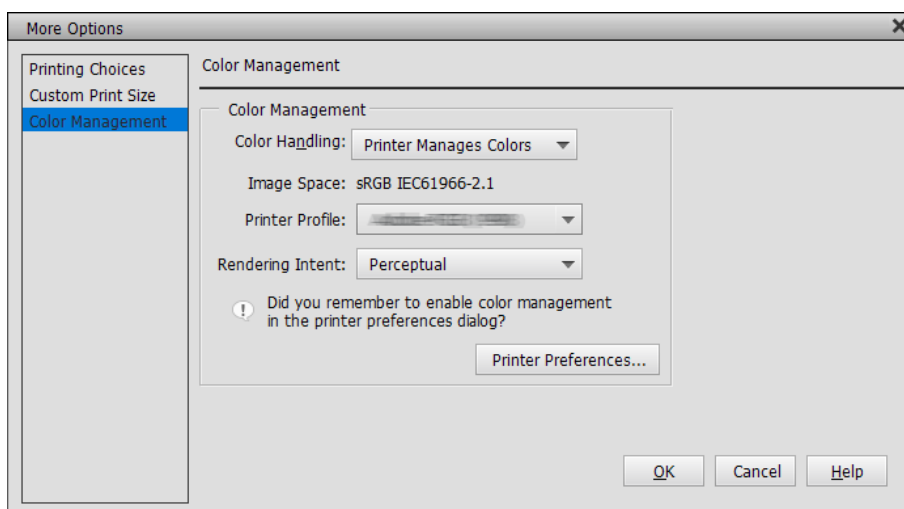

- Selecteer op het tabblad **Hoofdgroep** van het printerstuurprogramma, de optie **Afdruk materiaal** en **Modus**.

Voor de **Modus** selecteer u een van de volgende opties, afhankelijk van wat u in stap 1 hebt genoteerd.

- sRGB: EPSON-standaard (sRGB)
- Adobe RGB: Adobe RGB

Om handmatig aan te passen, klikt u op **Geavanceerd** om het scherm **Kleurencontrole** weer te geven.

- Als u het scherm **Kleurencontrole** hebt weergegeven in stap 2, geeft u de instelling op voor elk item. Raadpleeg Help van het printerstuurprogramma voor meer details over elk item.

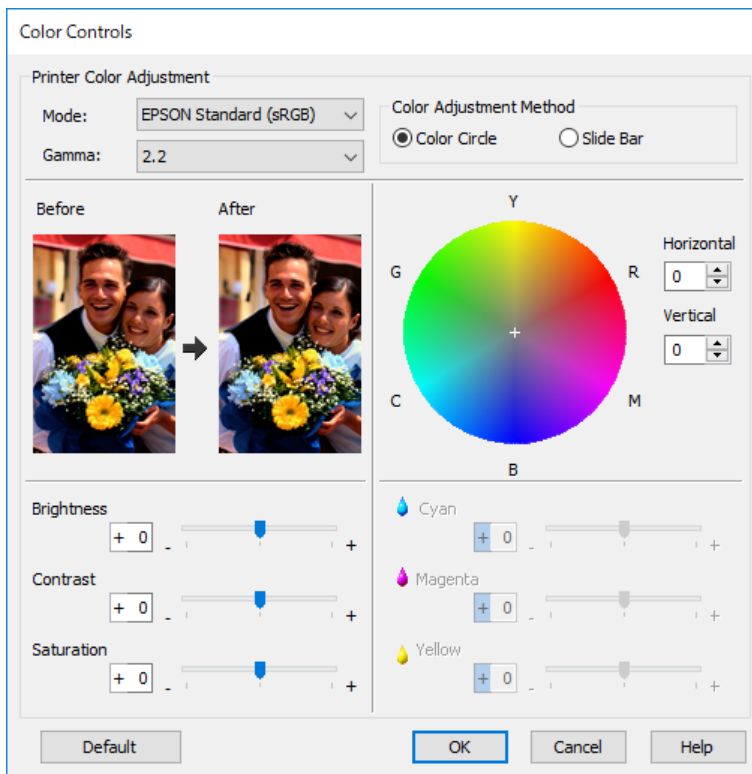

Opmerking:

U kunt de waarden aanpassen terwijl u de voorbeeldafbeelding links op het scherm controleert. U kunt ook fijne aanpassingen aanbrengen aan de kleurbalans via het kleurenwiel.

- Controleer de andere instellingen en start dan het afdrukken.

Afdrukken met kleurbeheer in toepassingen (Mac OS)

Dit is aanbevolen wanneer u kleuren van het scherm correct wilt afdrukken. U hebt de correcte omgevingsomstandigheden nodig, zoals schermkalibratie en omgevingsverlichting voor het weergeven van de juiste afdrukkleuren. De volgende twee punten zijn belangrijk voor de kleurbeheerinstellingen.

- Schakel de kleurbeheerinstellingen in de toepassing in en schakel deze uit in het printerstuurprogramma.
- Selecteer het ICC-profiel voor het papier in de toepassing en selecteer de overeenkomende papiernaam in het printerstuurprogramma.

Raadpleeg het volgende voor de papiernamen van origineel Epson-papier en hun overeenkomende ICC-profielen.

[“Beschikbaar papier en capaciteiten” op pagina 186](#)

- Geef instellingen op in de toepassing.
Instelvoorbeeld voor Adobe Photoshop Elements 2020
Klik op **Meer opties** op het afdrukscherm.

Selecteer **Kleurbeheer** en vervolgens **Photoshop beheert kleuren** onder **Kleurbehandeling**. Selecteer het ICC-profiel van het papier onder **Printerprofiel**, klik op **OK** en klik vervolgens op **Afdrukken** op het afdrukscherm.

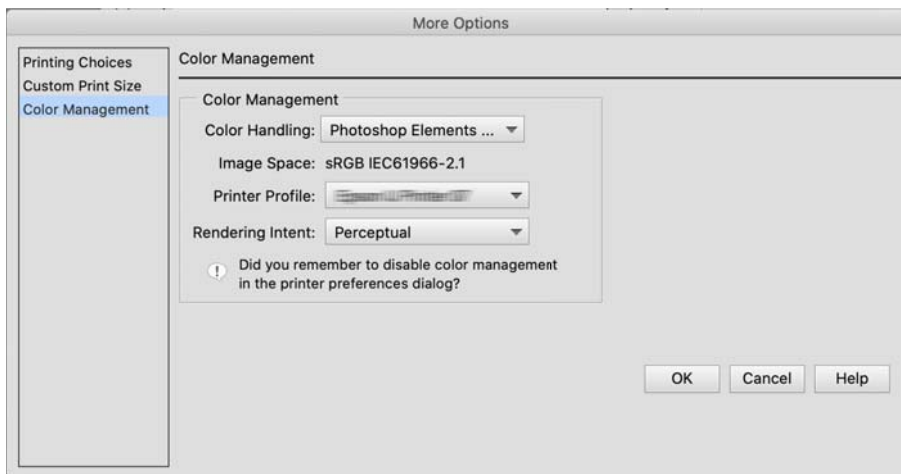

2. Kies in het afdrukdialogvenster van het printerstuurprogramma voor **Printerinstellingen** in het pop-upmenu.
3. Geef de volgende instellingen op.
 - Afdruk materiaal: selecteer de papiernaam die overeenkomt met het ICC-profiel dat is geselecteerd als het **Printerprofiel** in stap 1
 - Kleurinstellingen: selecteer **Uit (Geen kleuraanpassing)**.
4. Controleer de andere instellingen en start dan het afdrukken.

Afdrukken met kleurbeheer in het printerstuurprogramma (Mac OS)

Dit is aanbevolen wanneer u optimaal voordeel wilt halen uit de brede kleuruimten en de gradatie van de printer. Dit vermindert overeenkomende kleuren op het scherm. Kleurbeheer dat is ingesteld in het printerstuurprogramma wordt niet opgeslagen in de afbeeldingsgegevens.

De volgende twee punten zijn belangrijk voor de kleurbeheerinstellingen.

- Schakel de kleurbeheerinstellingen in de toepassing in om deze in te schakelen in het printerstuurprogramma.
- Stel **Kleurinstellingen** in volgens de kleuruimte van de afbeelding (sRGB/Adobe RGB) om af te drukken in het printerstuurprogramma.

1. Wanneer u toepassingen gebruikt met een kleurbeheerfunctie, moet u opgeven hoe u de kleuren wilt aanpassen vanaf deze toepassingen.

Wanneer u toepassingen gebruikt zonder kleurbeheerfunctie, start u vanaf stap 2.

Afhankelijk van het type van de toepassing, geeft u de instellingen op volgens de onderstaande tabel.

Toepassing	Kleurbeheerinstellingen
Adobe Photoshop CS3 of later Adobe Photoshop Lightroom 1 of later Adobe Photoshop Elements 6 of later	Printer beheert kleuren

Toepassing	Kleurbeheerinstellingen
Andere toepassingen	Geen kleurbeheer

Opmerking:

Voor informatie over het besturingssysteem dat door elke toepassing wordt ondersteund, gaat u naar de website van de distributeur.

Instelvoorbeeld voor Adobe Photoshop Elements 2020

Klik op **Meer opties** op het afdrukscherm.

Selecteer **Kleurbeheer** en selecteer **Printer beheert kleuren** onder **Kleurbehandeling**. Maak een notitie van hetgeen wordt weergegeven in de **Beeldruimte**, klik op **OK** en klik dan op **Afdrukken** op het afdrukscherm.

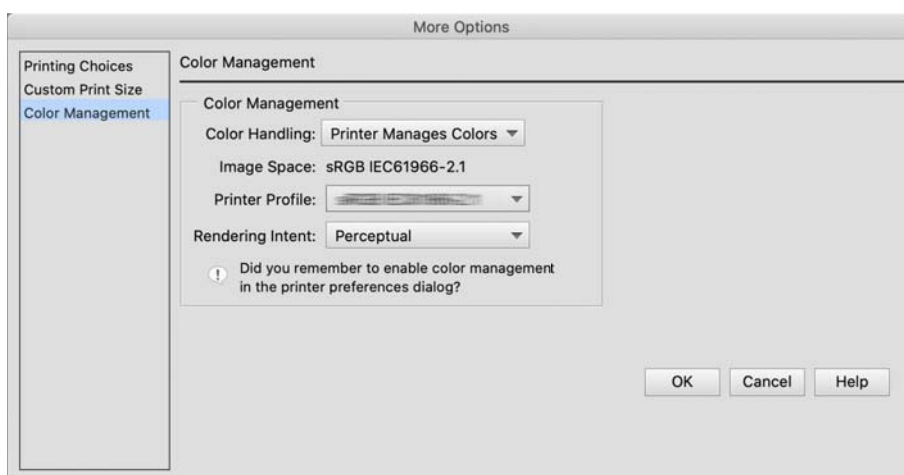

2. Kies in het afdrukdialogvenster van het printerstuurprogramma voor **Kleuren aanpassen** in het pop-upmenu en klik dan op **EPSON Kleurencontrole**.

Opmerking:

Voor de volgende toepassingen moet u de instellingen in stap 1 opgeven voor het selecteren van **EPSON Kleurencontrole**.

- Adobe Photoshop CS3 of later
- Adobe Photoshop Lightroom 1 of later
- Adobe Photoshop Elements 6 of later

3. Selecteer **Printerinstellingen** in het pop-upmenu en selecteer dan de optie **Kleurinstellingen**.

Voor de **Kleurinstellingen** selecteer u een van de volgende opties, afhankelijk van wat u in stap 1 hebt genoteerd.

- sRGB: EPSON-standaard (sRGB)
- Adobe RGB: Adobe RGB

Om de waarde handmatig aan te passen, klikt u op **Geavanceerde kleurinstellingen**.

4. Stel elk item in onder de basisinstellingen.
5. Controleer de andere instellingen en start dan het afdrukken.

Afdrukvariëteiten (Windows)

Zwart-witfoto's afdrukken

U kunt zwart-witfoto's afdrukken met een rijke gradatie door de beeldgegevenskleur aan te passen via het printerstuurprogramma.

De originele gegevens worden niet beïnvloed.

U kunt beeldgegevens corrigeren wanneer u afdrukt zonder de gegevens van toepassingen te verwerken.

Opmerking:

Het is aanbevolen beelden te gebruiken met een kleuruimte van sRGB.

1. Wanneer u toepassingen gebruikt met een kleurbeheerfunctie, moet u opgeven hoe u de kleuren wilt aanpassen vanaf deze toepassingen.

Wanneer u toepassingen gebruikt zonder kleurbeheerfunctie, start u vanaf stap 2.

Afhankelijk van het type van de toepassing, geeft u de instellingen op volgens de onderstaande tabel.

Toepassing	Kleurbeheerinstellingen
Adobe Photoshop CS3 of later Adobe Photoshop Lightroom 1 of later Adobe Photoshop Elements 6 of later	Printer beheert kleuren
Andere toepassingen	Geen kleurbeheer

Opmerking:

Voor informatie over het besturingssysteem dat door elke toepassing wordt ondersteund, gaat u naar de website van de distributeur.

Instelvoorbeeld voor Adobe Photoshop Elements 2020

Klik op **Meer opties** op het afdrukscherm.

Selecteer **Kleurbeheer** en selecteer **Printer beheert kleuren** onder **Kleurbehandeling**. Klik op **Printervoorkeuren**.

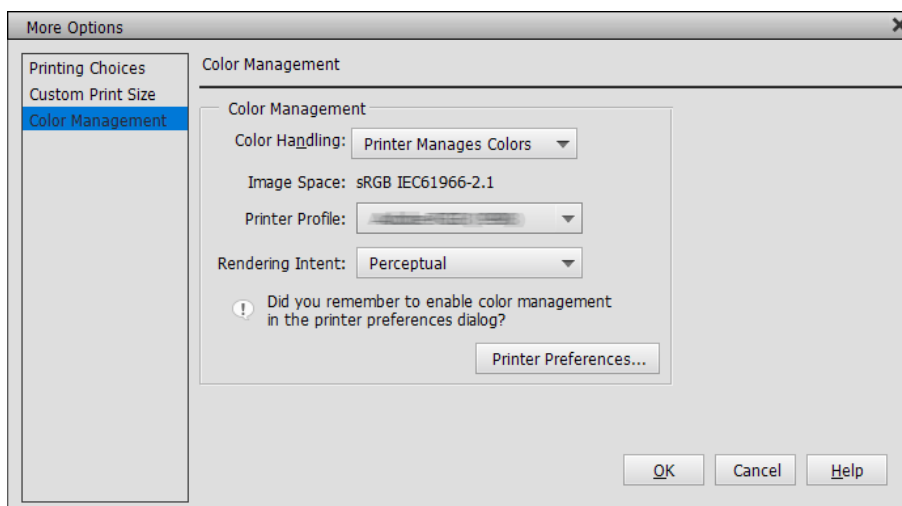

2. Geef het tabblad **Hoofdgroep** van het printerstuurprogramma weer en selecteer **Zwart-witfoto geavanceerd** als de **Kleur**.
3. Klik op **Geavanceerd** voor **Modus**.
4. Geef de instellingen voor elk item op het tabblad **Kleurencontrole** op.
Raadpleeg Help van het printerstuurprogramma voor meer details over elk item.
5. Controleer de andere instellingen en start dan het afdrukken.

Afdrukken met automatische kleurcorrectie

Het printerstuurprogramma voor deze printer wordt geleverd met de eigen Epson-functie PhotoEnhance die het meest efficiënt is voor het kleurreproductiegebied, corrigeert beeldgegevens voor het verbeteren van kleuren vóór het afdrukken.

Door PhotoEnhance te gebruiken, kunt u fotokleuren corrigeren zodat ze overeenkomen met de onderwerptypes, zoals mensen, landschap of nachtzicht. U kunt kleurgegevens afdrukken in sepia of zwart-wit. Kleuren worden automatisch gecorrigeerd door gewoon de afdrukmodus te selecteren.

Opmerking:

Het is aanbevolen beelden te gebruiken met een kleurruimte van sRGB.

1. Wanneer u toepassingen gebruikt met een kleurbeheerfunctie, moet u opgeven hoe u de kleuren wilt aanpassen vanaf deze toepassingen.

Wanneer u toepassingen gebruikt zonder kleurbeheerfunctie, start u vanaf stap 2.

Afhankelijk van het type van de toepassing, geeft u de instellingen op volgens de onderstaande tabel.

Toepassing	Kleurbeheerinstellingen
Adobe Photoshop CS3 of later Adobe Photoshop Lightroom 1 of later Adobe Photoshop Elements 6 of later	Printer beheert kleuren
Andere toepassingen	Geen kleurbeheer

Opmerking:

Voor informatie over het besturingssysteem dat door elke toepassing wordt ondersteund, gaat u naar de website van de distributeur.

Instelvoorbeeld voor Adobe Photoshop Elements 2020

Klik op **Meer opties** op het afdrukscherm.

Selecteer **Kleurbeheer** en selecteer **Printer beheert kleuren** onder **Kleurbehandeling**. Klik op **Printervoorkeuren**.

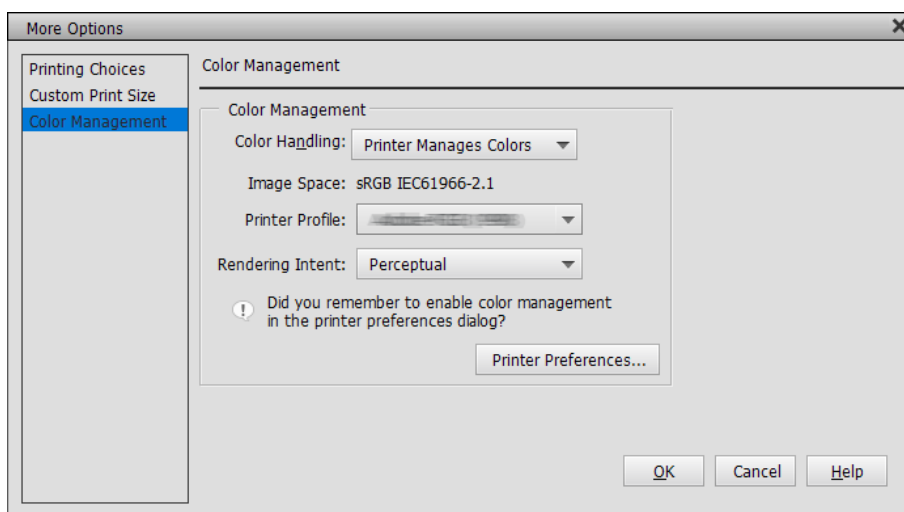

2. Geef het tabblad **Hoofdgroep** weer in het printerstuurprogramma, selecteer **PhotoEnhance** voor **Modus** en klik op **Geavanceerd**.
3. Op het scherm **PhotoEnhance** kunt u effecten instellen voor het toepassen van de afrukgegevens. Raadpleeg Help van het printerstuurprogramma voor meer details over elk item.
4. Controleer de andere instellingen en start dan het afdrukken.

Banners afdrukken

U kunt banners en panoramische beelden afdrukken als u afrukgegevens maakt en instelt voor het afdrukken van banners in uw toepassing. Wanneer u afdrukt met de software voor het voorbereiden van een document, beeldbewerkingssoftware enz., maakt u afrukgegevens met dezelfde lengte- en breedteverhouding als het formaat dat u wilt afdrukken.



De volgende afrukgrootten zijn beschikbaar.

Breedte	SC-P900 Series: 431,8 mm SC-P700 Series: 330 mm
Lengte*	Max. 18 m

*: het papier mag niet langer zijn als u toepassingen gebruikt die het afdrukken van banners ondersteunt. De werkelijke afruk grootte is afhankelijk van de toepassing, het papierformaat dat in de printer is geladen en de computeromgeving.

1. Selecteer op het tabblad **Hoofdgroep** van het printerstuurprogramma de optie **Afdruk materiaal**.
2. Selecteer **Rolpapier** in het menu **Bron**.
3. Klik op **Gebruikergedefinieerd** en stem het papierformaat indien nodig af op de grootte van de gegevens.
4. Controleer of het selectievakje **Vergroting optimaliseren** is ingeschakeld op het tabblad **Lay-out**.
5. Controleer de andere instellingen en start dan het afdrukken.

Afdrukken door het verhogen van de dichtheid van zwart

Om af te drukken door de dichtheid van zwart af te drukken, gebruikt u toplaag voor versterkt zwart in het printerstuurprogramma. Deze functie voegt een toplaag in lichtgrijze inkt toe op de donkere delen van de afdruk om de maximumdichtheid van zwart en het dynamisch bereik te verhogen.

Toplaag voor versterkt zwart is alleen beschikbaar voor glanzend papier. Denk eraan dat dit niet beschikbaar is voor alle types glanzend papier.

Afbeeldingseffecten voor toplaag voor versterkt zwart



Opmerking:

Het inschakelen van de toplaag voor versterkt zwart verhoogt de dichtheid van zwart en het uitschakelen ervan verhoogt de afdruksnelheid.

1. Wanneer u toepassingen gebruikt met een kleurbeheerfunctie, moet u opgeven hoe u de kleuren wilt aanpassen vanaf deze toepassingen.

Wanneer u toepassingen gebruikt zonder kleurbeheerfunctie, start u vanaf stap 2.

Afhankelijk van het type van de toepassing, geeft u de instellingen op volgens de onderstaande tabel.

Toepassing	Kleurbeheerinstellingen
Adobe Photoshop CS3 of later Adobe Photoshop Lightroom 1 of later Adobe Photoshop Elements 6 of later	Printer beheert kleuren
Andere toepassingen	Geen kleurbeheer

Opmerking:

Voor informatie over het besturingssysteem dat door elke toepassing wordt ondersteund, gaat u naar de website van de distributeur.

Instelvoorbeeld voor Adobe Photoshop Elements 2020

Klik op **Meer opties** op het afdrukscherm.

Selecteer **Kleurbeheer** en selecteer dan **Printer beheert kleuren** onder **Kleurbehandeling**. Klik op **Printervoorkeuren**.

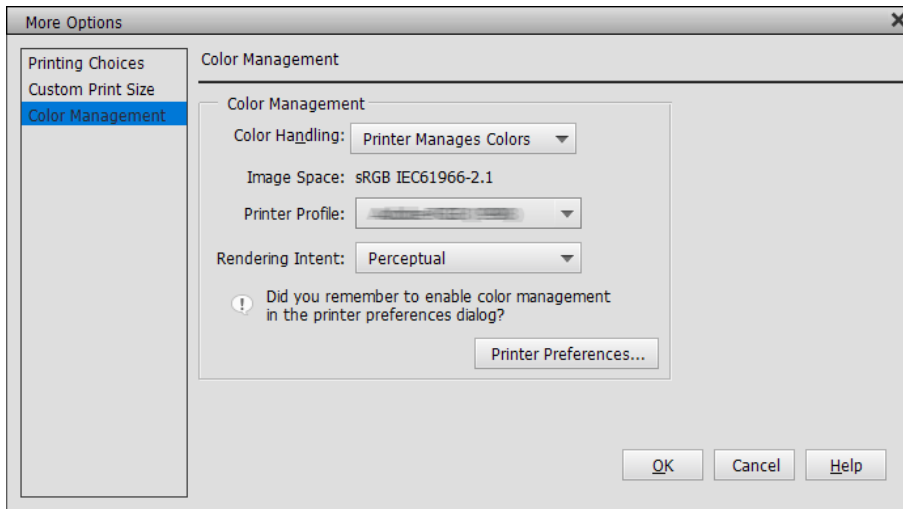

- Controleer of **Toplaag voor versterkt zwart** is geselecteerd als **Niveau** op het tabblad **Hoofdgroep** van het printerstuurprogramma.

Toplaag voor versterkt zwart wordt automatisch ingeschakeld wanneer iets anders dan **Standaard** is geselecteerd als **Niveau**.

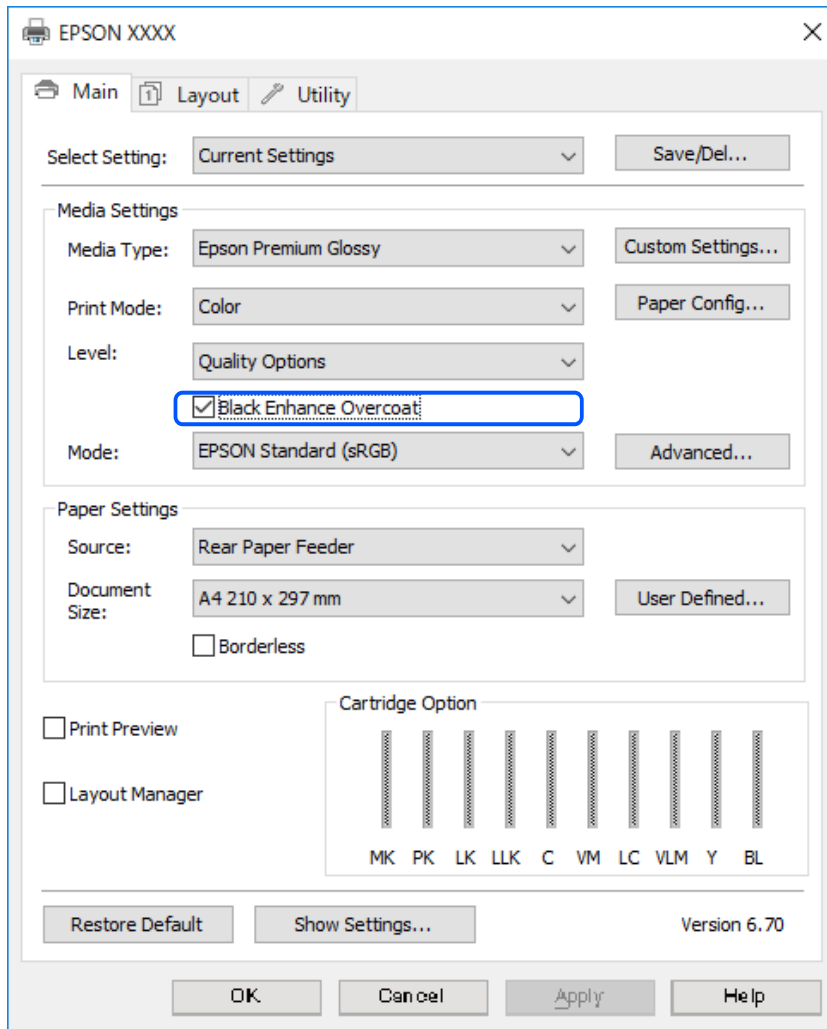

- Als u de dichtheid voor zwart nog meer wilt verhogen, selecteert u **Max kwaliteit (carbon black)** als de **Niveau**.
- Controleer de andere instellingen en start dan het afdrukken.

Afdrukvariëteiten (Mac OS)

Zwart-witfoto's afdrukken

U kunt zwart-witfoto's afdrukken met een rijke gradatie door de beeldgegevenskleur aan te passen via het printerstuurprogramma.

De originele gegevens worden niet beïnvloed.

U kunt beeldgegevens corrigeren wanneer u afdrukt zonder de gegevens van toepassingen te verwerken.

Opmerking:

Het is aanbevolen beelden te gebruiken met een kleurruimte van sRGB.

1. Wanneer u toepassingen gebruikt met een kleurbeheerfunctie, moet u opgeven hoe u de kleuren wilt aanpassen vanaf deze toepassingen.

Wanneer u toepassingen gebruikt zonder kleurbeheerfunctie, start u vanaf stap 2.

Afhankelijk van het type van de toepassing, geeft u de instellingen op volgens de onderstaande tabel.

Toepassing	Kleurbeheerinstellingen
Adobe Photoshop CS3 of later Adobe Photoshop Lightroom 1 of later Adobe Photoshop Elements 6 of later	Printer beheert kleuren
Andere toepassingen	Geen kleurbeheer

Opmerking:

Voor informatie over het besturingssysteem dat door elke toepassing wordt ondersteund, gaat u naar de website van de distributeur.

Instelvoorbeeld voor Adobe Photoshop Elements 2020

Klik op **Meer opties** op het afdrukscherm.

Selecteer **Kleurbeheer** en selecteer **Printer beheert kleuren** onder **Kleurbehandeling**. Klik op **OK** en klik vervolgens op **Afdrukken** op het afdrukscherm.

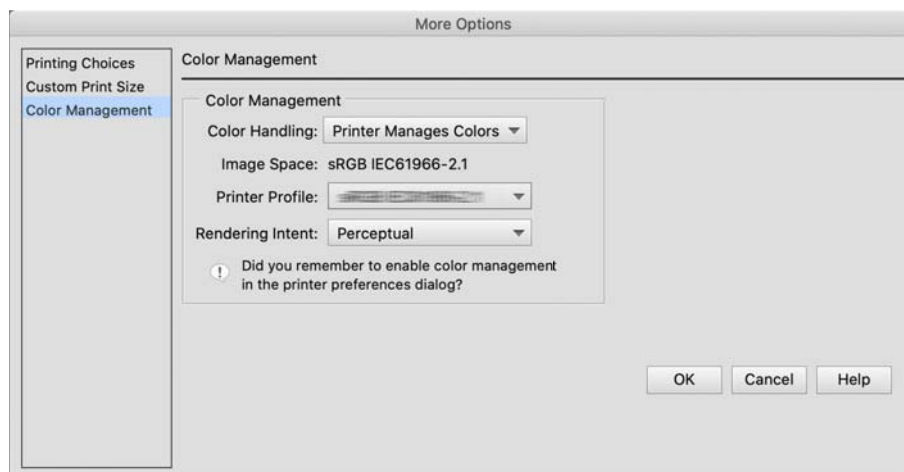

2. Kies in het afdrukdialogvenster van het printerstuurprogramma voor **Printerinstellingen** in het pop-upmenu en selecteer dan **Zwart-witfoto geavanceerd** als de instelling voor **Kleur**.
3. Klik op **Geavanceerde kleurinstellingen**.
4. Controleer de andere instellingen en start dan het afdrukken.

Afdrukken met automatische kleurcorrectie

Het printerstuurprogramma voor deze printer wordt geleverd met de eigen Epson-functie PhotoEnhance die het meest efficiënt is voor het kleurreproductiegebied, corrigeert beeldgegevens voor het verbeteren van kleuren vóór het afdrukken.

Door PhotoEnhance te gebruiken, kunt u fotokleuren corrigeren zodat ze overeenkomen met de onderwerptypes, zoals mensen, landschap of nachtzicht. U kunt kleurgegevens afdrukken in sepia of zwart-wit. Kleuren worden automatisch gecorrigeerd door gewoon de afdrukmodus te selecteren.

Opmerking:

Het is aanbevolen beelden te gebruiken met een kleuruimte van sRGB.

1. Wanneer u toepassingen gebruikt met een kleurbeheerfunctie, moet u opgeven hoe u de kleuren wilt aanpassen vanaf deze toepassingen.

Wanneer u toepassingen gebruikt zonder kleurbeheerfunctie, start u vanaf stap 2.

Afhankelijk van het type van de toepassing, geeft u de instellingen op volgens de onderstaande tabel.

Toepassing	Kleurbeheerinstellingen
Adobe Photoshop CS3 of later Adobe Photoshop Lightroom 1 of later Adobe Photoshop Elements 6 of later	Printer beheert kleuren
Andere toepassingen	Geen kleurbeheer

Instelvoorbeeld voor Adobe Photoshop Elements 2020

Klik op **Meer opties** op het afdrukscherm.

Selecteer **Kleurbeheer** en selecteer **Printer beheert kleuren** onder **Kleurbehandeling**. Klik op **OK** en klik vervolgens op **Afdrukken** op het afdrukscherm.

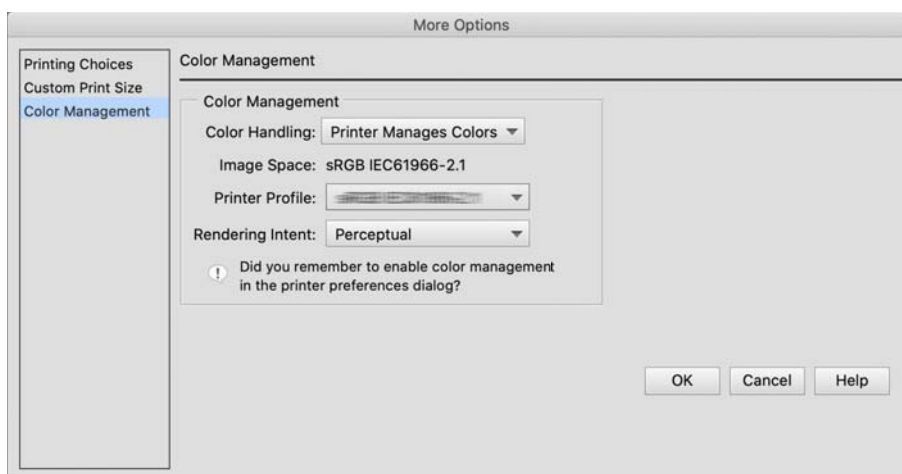

2. Kies in het afdrukdialogvenster van het printerstuurprogramma voor **Kleuren aanpassen** in het pop-upmenu en klik dan op **EPSON Kleurencontrole**.

Opmerking:

EPSON Kleurencontrole is niet beschikbaar in Adobe Photoshop CS3 of later, Adobe Photoshop Lightroom 1 of later en Adobe Photoshop Elements 6 of later, tenzij de instelling in stap 1 is opgegeven.

3. Selecteer **Printerinstellingen** in het pop-upmenu, selecteer **PhotoEnhance** onder **Kleurinstellingen** en klik dan op **Geavanceerde kleurinstellingen**.
4. Kies de effecten die zullen worden toegepast op de afdrukgegevens op het scherm **Geavanceerde kleurinstellingen**.
5. Controleer de andere instellingen en start dan het afdrukken.

Banners afdrukken

U kunt banners en panoramische beelden afdrukken als u afdrukgegevens maakt en instelt voor het afdrukken van banners in uw toepassing.



Om banners af te drukken, selecteert u **Rolpapier** als **Papierbron** in het printerstuurprogramma.

U kunt gegevens afdrukken die werden gemaakt door de software voor het voorbereiden van de afdruk, door beeldbewerkingssoftware enz. Als u beeldbewerkingssoftware gebruikt, maakt u afdrukgegevens met een grootte die wordt ondersteund door de opgegeven toepassing terwijl u de afdruk lengte en breedteverhouding behoudt.

De volgende afdrukgrootten zijn beschikbaar.

Breedte	SC-P900 Series: 431,8 mm SC-P700 Series: 330 mm
Lengte*	Max. 18 m

*: het papier mag niet langer zijn als u toepassingen gebruikt die het afdrukken van banners ondersteunt. De werkelijke afdruk grootte is afhankelijk van de toepassing, het papierformaat dat in de printer is geladen en de computeromgeving.

1. Kies in het afdrukdialogvenster van het printerstuurprogramma de grootte van de gegevens die werden gemaakt met de toepassing in **Papierformaat**.

Als items op het scherm **Pagina-instellingen** niet worden weergegeven op het scherm **Afdrukken** vanwege de toepassing die wordt gebruikt, geeft u het scherm **Pagina-instellingen** weer en geeft u de instellingen op.

2. Controleer de andere instellingen en start dan het afdrukken.

Afdrukken door het verhogen van de dichtheid van zwart

Om af te drukken door de dichtheid van zwart af te drukken, gebruikt u toplaag voor versterkt zwart in het printerstuurprogramma. Deze functie voegt een toplaag in lichtgrijze inkt toe op de donkere delen van de afdruk om de maximumdichtheid van zwart en het dynamisch bereik te verhogen.

Toplaag voor versterkt zwart is alleen beschikbaar voor glanzend papier. Denk eraan dat dit niet beschikbaar is voor alle types glanzend papier.

Afbeeldingseffecten voor toplaag voor versterkt zwart



Opmerking:

Het inschakelen van de toplaag voor versterkt zwart verhoogt de dichtheid van zwart en het uitschakelen ervan verhoogt de afdruksnelheid.

1. Wanneer u toepassingen gebruikt met een kleurbeheerfunctie, moet u opgeven hoe u de kleuren wilt aanpassen vanaf deze toepassingen.

Wanneer u toepassingen gebruikt zonder kleurbeheerfunctie, start u vanaf stap 2.

Afhankelijk van het type van de toepassing, geeft u de instellingen op volgens de onderstaande tabel.

Toepassing	Kleurbeheerinstellingen
Adobe Photoshop CS3 of later Adobe Photoshop Lightroom 1 of later Adobe Photoshop Elements 6 of later	Printer beheert kleuren
Andere toepassingen	Geen kleurbeheer

Opmerking:

Voor informatie over het besturingssysteem dat door elke toepassing wordt ondersteund, gaat u naar de website van de distributeur.

Instelvoorbeeld voor Adobe Photoshop Elements 2020

Klik op **Meer opties** op het afdrukscherm.

Selecteer **Kleurbeheer** en selecteer **Printer beheert kleuren** onder **Kleurbehandeling**. Klik op **OK** en klik vervolgens op **Afdrukken** op het afdrukscherm.

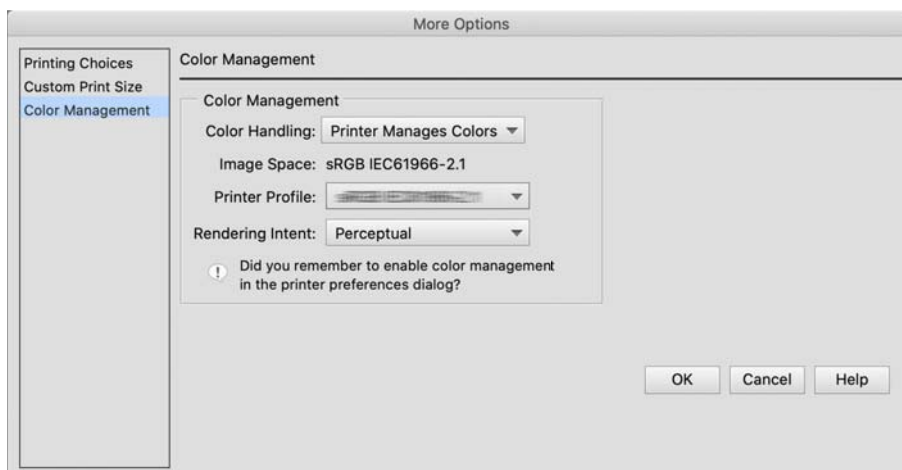

2. Kies in het afdrukdialogvenster van het printerstuurprogramma voor **Printerinstellingen** in het pop-upmenu en selecteer dan **Kwaliteitsopties** als **Afdrukkwaliteit**.
3. Selecteer **Toplaag voor versterkt zwart**.

Als het selectievakje grijs wordt weergegeven, verplaatst u de schuifregelaar voor het kwaliteitsniveau naar **Speed** om het selectievakje in te schakelen.

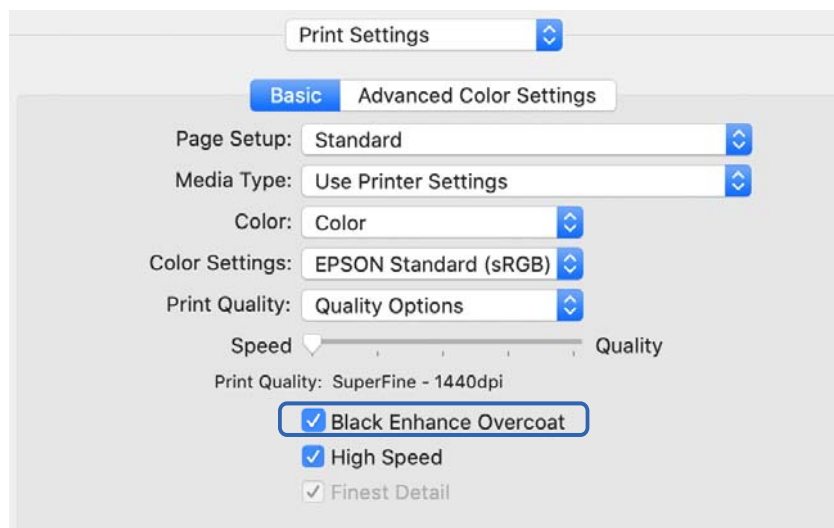

4. Als u de densiteit voor zwart nog meer wilt verhogen, selecteert u **Max kwaliteit (carbon black)** als de **Afdrukkwaliteit**.
5. Controleer de andere instellingen en start dan het afdrukken.

Afdrukken met Epson Photo+

Epson Photo+ is een toepassing waarmee u gemakkelijk bewerkingen kunt uitvoeren, zoals automatische kleurcorrectie, terwijl u ook handmatige correcties kunt uitvoeren of de lay-out kunt aanpassen.

U kunt Epson Photo+ installeren vanaf de Epson-website.

Epson Photo+ corrigeert de achtergrondverlichting en subtiele huidkleuren omdat u gemakkelijk mooie foto's kunt afdrukken. U kunt de automatische correctie ook uitschakelen (PhotoEnhance).

De volgende vier stappen zijn de hoofdbewerkingen. Voor details over elke bewerking gaat u naar Help met de knop rechtsboven op het scherm Epson Photo+. (De schermopnamen die worden gebruikt in de volgende voorbeelden zijn afkomstig van Windows 10.)

1. Selecteer een menu volgens uw behoeften.

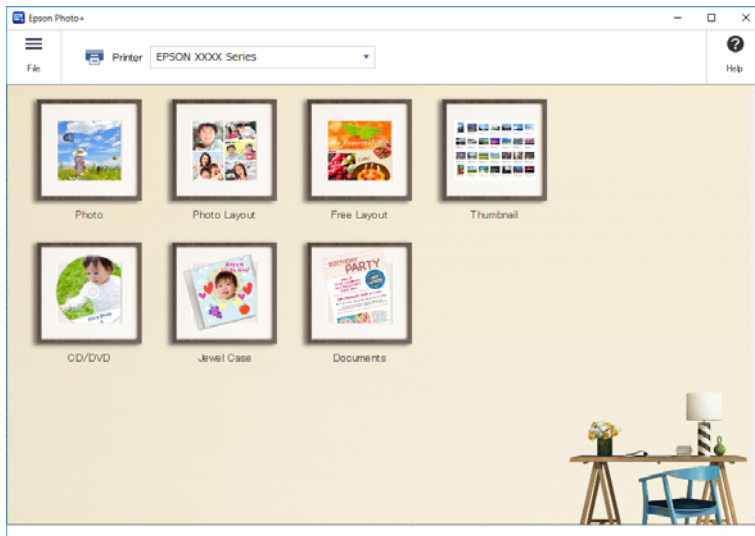

2. Selecteer de sjabloon of het papierformaat, afhankelijk van het geselecteerde menu.



3. Selecteer de foto die u wilt afdrukken.

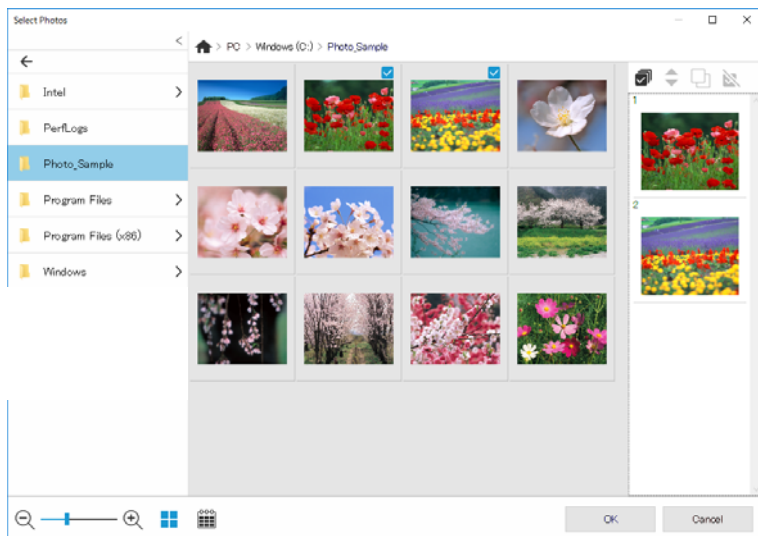

4. Bewerken en afdrukken.

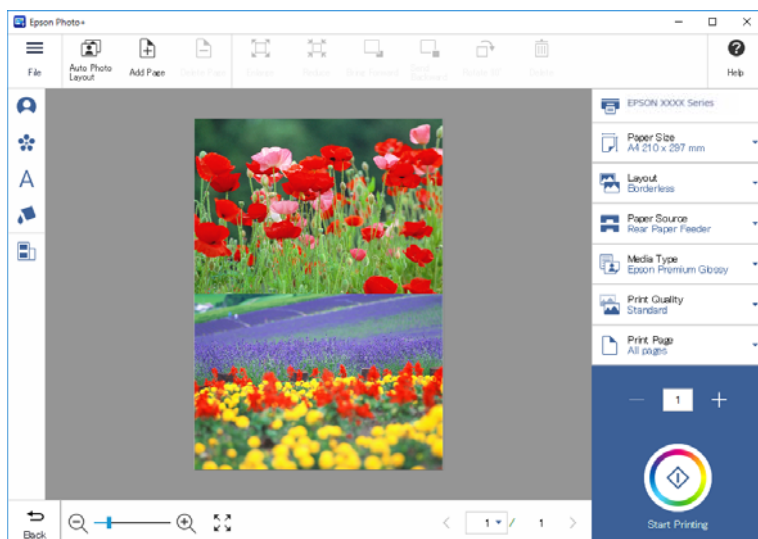

U kunt de volgende bewerkingen uitvoeren.

- Kleurcorrectie (licht, contrast, intensiteit)
- Lay-out aanpassen
- Toevoegen aan/bijsnijden naar het scherm
- Tekst invoeren
- Stempels toevoegen (pictogrammen, emoticons, sommige types LIJN-stempels)

Afdrukinformatie over fotoafdruk

De informatie over de fotoafdruk voor de laatste 12 vellen wordt opgeslagen in de printer. Als u bijvoorbeeld drie exemplaren van een foto afdrukt, slaat de printer drie afdrukgeschiedenissen op. U kunt foto-informatie afdrukken

door de informatie die u wilt afdrukken, te selecteren. De informatie over de fotoafdruk wordt echter verwijderd wanneer deze wordt uitgeschakeld.



Miniaturen en afdrukinstellingen worden afgedrukt voor elke foto. U kunt deze knippen en ze opslaan als notities over de afdrukopdracht.

1. Laad A4-papier in de printer.

Informatie voor drie foto's wordt afgedrukt op één soort papier op A4-formaat. Om 12 sets informatie af te drukken, laadt u vier vellen papier.

2. Selecteer  op het startscherm.
3. Controleer de miniaturen van de foto's die u wilt afdrukken op het scherm Informatieblad afdrukken.



4. Selecteer **Gereed** en start vervolgens het afdrukken op het volgende scherm.

Documenten afdrukken

Afdrukken vanaf een computer — Windows

Afdrukken met eenvoudige instellingen

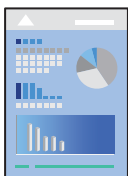

Opmerking:

Bewerkingen kunnen afhankelijk van de toepassing verschillen. Zie de Help van de toepassing voor meer informatie.

1. Laad papier in de printer.
2. Open het bestand dat u wilt afdrukken.
3. Selecteer **Afdrukken** of **Afdrukinstelling** in het menu **Bestand**.
4. Selecteer uw printer.

5. Selecteer **Voorkeuren** of **Eigenschappen** om het venster van het printerstuurprogramma te openen.



6. Wijzig indien nodig de instellingen.

Zie de menuopties voor het printerstuurprogramma voor meer informatie.

Opmerking:

- U kunt ook de online-Help raadplegen voor een uitleg van de instellingsitems. Als u met de rechtermuisknop op een item klikt, wordt **Help** weergegeven.
- Wanneer u **Afdrukvoorbeeld** selecteert, kunt u een voorbeeldweergave bekijken van het document voordat u dit afdrukt.

7. Klik op **OK** om het venster van het printerstuurprogramma te sluiten.

8. Klik op **Druk af**.

Opmerking:

- Wanneer u **Afdrukvoorbeeld** selecteert, wordt een voorbeeldvenster weergegeven. Als u de instellingen wilt wijzigen, klikt u op **Annuleren** en herhaalt u de procedure vanaf stap 3.
- Als u het afdrukken wilt annuleren, klikt u op de computer met de rechtermuisknop op de printer in **Apparaten en printers**, **Printer** of in **Printers en faxapparaten**. Klik op **Wat wordt er afgedrukt**, klik met de rechtermuisknop op de taak die u wilt annuleren en selecteer vervolgens **Annuleren**. U kunt u een afdruktaak echter niet via de computer annuleren als de taak volledig naar de printer is verzonden. In dit geval moet u de afdruktaak via het bedieningspaneel op de printer zelf annuleren.

Gerelateerde informatie

- ➔ [“Beschikbaar papier en capaciteiten” op pagina 186](#)
- ➔ [“Menuopties voor het printerstuurprogramma” op pagina 70](#)

Menuopties voor het printerstuurprogramma

Open het afdrukvenster in een toepassing en open het venster van het printerstuurprogramma.

Opmerking:

Menu's kunnen variëren afhankelijk van de geselecteerde optie.

Het tabblad Hoofdgroep

Selecteerinstelling:

Opslaan/verwijderen:

U kunt uw eigen voorinstellingen voor veelgebruikte afdrukinstellingen toevoegen of verwijderen. Selecteer de voorinstelling die u wilt gebruiken in de lijst.

Afdruk materiaal:

Selecteer de papiersoort waarop u afdrukt.

Kleur:

Selecteer of u in kleur of monochroom wenst af te drukken.

Niveau:

Selecteer de gewenste afdrukkwaliteit. De beschikbare instellingen zijn afhankelijk van de papiersoort dat u selecteert. Wanneer u een hogere kwaliteit selecteert, kan de afdruksnelheid lager liggen. Als u **Kwaliteitopties** selecteert, kunt u gedetailleerde instellingen opgeven.

Toplaag voor versterkt zwart:

Selecteer om af te drukken met een verbeterd beeldcontrast en zwarte tinten. Deze optie kan allen worden geselecteerd voor ondersteund papier.

Modus:

Geef de kleurtooninstellingen op voor de afdrukken. De beschikbare opties zijn afhankelijk van de instelling **Kleur**.

Als u op **Geavanceerd** klikt, opent het scherm **Kleurencontrole** waar u een gedetailleerde methode van de kleurcorrectie kunt selecteren.

Bron:

Selecteer de papierbron waaruit het papier wordt ingevoerd.

documentformaat:

Selecteer het formaat van het afdrukbestand dat u in de toepassing hebt ingesteld. Als een vooraf gedefinieerd papierformaat niet beschikbaar is, klikt u op **Gebruikergedefinieerd** om uw eigen papierformaat in te stellen.

Randloos:

Hiermee vergroot u de afdrukgegevens enigszins ten opzichte van het papierformaat om ervoor te zorgen dat u geen witruimte krijgt rondom. Klik op **Uitbreiding** om de mate van vergroting te selecteren.

Afdrukvoorbeeld:

Hiermee wordt een voorbeeldweergave van het document weergegeven voordat u het afdrukt.

Lay-outbeheer:

Wanneer u dit vak selecteert en het afdrukken start, worden de afdrukopdrachten geordend en weergegeven in het dialoogvenster Lay-outbeheer. U kunt gegevens schikken die worden gemaakt door verschillende toepassingen in volgorde van voorkeur en ze combineren in één afdrukopdracht.

Opmerking:

*U kunt geen andere instellingen opgeven dan **documentformaat** wanneer **Lay-outbeheer** is geselecteerd. Geef de gedetailleerde afdrukinstellingen op in het dialoogvenster Lay-outbeheer.*

Inktniveau:

Hiermee geeft u het geschatte inktniveau weer.

Std.inst. herstellen:

Hiermee zet u alle instellingen terug naar de fabriekswaarden. De instellingen op het tabblad **Lay-out** worden tevens teruggezet naar de standaardwaarden.

Instellingen weergeven:

Hiermee wordt een lijst met items weergegeven die momenteel zijn ingesteld op de tabbladen **Hoofdgroep** en **Lay-out**. U kunt het huidige scherm met instellingen weergeven of verbergen.

Het tabblad Lay-out

Selecteerinstelling:

Opslaan/verwijderen:

U kunt uw eigen voorinstellingen voor veelgebruikte afdrukinstellingen toevoegen of verwijderen. Selecteer de voorinstelling die u wilt gebruiken in de lijst.

Afdrukstand:

Selecteer de afdrukstand voor het afdrukken.

180° draaien:

Hiermee draait u de pagina's 180 graden voordat ze worden afgedrukt.

Spiegel afbeelding:

Hiermee keert u de afbeelding om zodat deze gespiegeld wordt afgedrukt.

Exemplaren:

Stel het aantal exemplaren in dat u wilt afdrukken.

Sorteren:

Hiermee drukt u meerdere pagina's af in volgorde en gesorteerd in reeksen.

Omgekeerde volgorde:

Hiermee kunt u afdrukken vanaf de laatste pagina zodat de documenten na het afdrukken in de juiste volgorde worden opgestapeld.

Papierformaat:

Selecteer het formaat van het afdrukbestand dat u in de toepassing hebt ingesteld.

Uitvoerformaat:

Selecteer het papierformaat waarop u wilt afdrukken. Als de instelling voor **Papierformaat** afwijkt van de instelling voor **Uitvoerformaat**, wordt **Verkleinen/Vergroten** automatisch geselecteerd. U hoeft deze optie niet te selecteren wanneer u afdrukt zonder het document te vergroten of verkleinen.

Verkleinen/Vergroten:

Hiermee kunt u het formaat van een document vergroten en verkleinen.

Aanp. aan uitvoerformaat:

Verklein of vergroot het document automatisch om het aan te passen aan het papierformaat dat is geselecteerd in **Uitvoerformaat**.

Aanpassen aan breedte rolpapierAanp. aan uitvoerformaat:

Verklein of vergroot het document automatisch om het aan te passen aan de grootte van de papierrol die is geselecteerd in **Uitvoerformaat**. Deze optie is beschikbaar wanneer **Rolpapier** is geselecteerd als **Bron**.

Formaat opgeven:

Hiermee drukt u af met een vastgesteld percentage.

Paginalay-out:

Hiermee kunt u posters of meerdere pagina's op één vel afdrukken. Klik op **Instellingen** om de volgorde op te geven waarin de pagina's worden afgedrukt.

Dubbelzijdig afdrukken:

Hiermee kunt u dubbelzijdig afdrukken.

Marges:

U kunt de inbindrand en de inbindmarges opgeven.

Gevouwen boekje:

Schakel dit selectievakje in als u een boekje met één vouw wilt afdrukken.

Vergroting optimaliseren:

Schakel dit selectievakje in om een vergroting te optimaliseren om een lange poster of een panoramische afdruk te bereiken zonder een specifieke toepassing te gebruiken. Schakel dit selectievakje in als de test of afbeeldingen vervormd zijn; de uitvoerlengte kan echter worden beperkt, afhankelijk van de toepassing.

Achtergr. afdr.:

Schakel dit selectievakje in om een achtergrondkleur af te drukken. Klik op **Kleurinstellingen** om een achtergrondkleur te selecteren.

Taakinstellingen:

Schakel dit selectievakje in om de instellingsitems af te drukken. Klik op **Details** om het dialoogvenster Taakinstellingen te openen waar u de instellingsitems kunt afdrukken.

Reset standaard:

Hiermee zet u alle instellingen terug naar de fabriekswaarden. De instellingen op het tabblad **Hoofdgroep** worden tevens teruggezet naar de standaardwaarden.

Instellingen weergeven:

Hiermee wordt een lijst met items weergegeven die momenteel zijn ingesteld op de tabbladen **Hoofdgroep** en **Lay-out**. U kunt het huidige scherm met instellingen weergeven of verbergen.

Het tabblad Hulpprogramma's

Spuitskanaaltjes controleren:

U kunt een spuitkanaaltjespatroon afdrukken om te controleren of de spuitkanaaltjes van de printkop verstopt zijn.

Printkop reinigen:

Hiermee reinigt u de verstopte spuitkanaaltjes van de printkop. Voor deze functie wordt wat inkt gebruikt. Reinig de printkop daarom alleen als de spuitkanaaltjes verstopt zijn. Druk een spuitkanaaltjespatroon en selecteer **Bezig te reinigen**, als het patroon slechts enkele foutjes vertoont. **Krachtige reiniging** verbruikt meer inkt dan **Bezig te reinigen**. Gebruik die functie dan ook alleen als het spuitkanaaltjespatroon veel fouten vertoont.

EPSON Status Monitor 3:

Hiermee wordt het venster EPSON Status Monitor 3 geopend. Hier kunt u de status van de printer en de verbruiksartikelen controleren.

Controlevoorkeursinstellingen:

Hiermee kunt u instellingen configureren voor items in het venster EPSON Status Monitor 3.

Wachtrij:

Hiermee worden de taken in de wachtrij weergegeven. U kunt afdruktaken controleren, het afdrukken onderbreken of hervatten.

Printer- en optie-informatie:

Klik om de dialoogvenster Printer- en optie-informatie weer te geven. U kunt instellingen weergeven en opgeven voor de optionele informatie.

Snelheid Voortgang:

Hiermee kunt u verschillende instellingen opgeven met betrekking tot de afdruksnelheid en -voortgang. Klik met de rechtermuisknop op elk item om de online help weer te geven voor meer informatie.

Menu's indelen:

U kunt de lijstitems **Selecteerinstelling**, **Afdrukmateriaal** en **Papierformaat** ordenen. Schik de items volgens uw voorkeur of classificeer de items in groepen. U kunt ook de items die u niet gebruikt, verbergen.

Exporteren of importeren:

U kunt de instellingen van het printerstuurprogramma exporteren of importeren. Het is handig om deze functie te gebruiken wanneer u dezelfde instellingen voor het stuurprogramma opgeeft voor meerdere computers.

Epson Media Installer:

U kunt media-instellingen toevoegen aan printers en printerstuurprogramma's van internet. Klik wanneer u de media waarop u wilt afdrukken niet kunt vinden in de mediatypes van het stuurprogramma. Afhankelijk van de media die u gebruikt, zult u de media-instellingen mogelijk niet kunnen downloaden.

Zie de koppeling met gerelateerde informatie hieronder voor meer informatie.

Taal:

Hiermee wijzigt u de taal die in het venster van het printerstuurprogramma wordt gebruikt. Als u de instellingen wilt toepassen, sluit u het printerstuurprogramma en opent u dit weer.

Software-update:

Hiermee start u EPSON Software Updater om op internet te controleren of u over de meest recente versies van toepassingen beschikt.

Gerelateerde informatie

➔ [“Afdrukken op andere papiersoorten dan origineel papier” op pagina 194](#)

Voorinstellingen voor afdrukken toevoegen voor eenvoudig afdrukken

Als u uw eigen voorinstelling maakt van vaak gebruikte instellingen, kunt u snel afdrukken door deze voorinstelling in de lijst te selecteren.

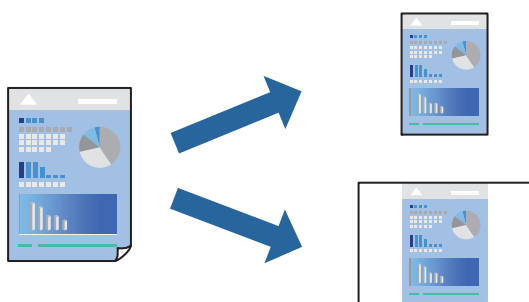

1. Stel op het tabblad **Hoofdgroep** of **Lay-out** van het printerstuurprogramma elk item in (zoals **Afdruk materiaal** en **Bron**).

[“Het tabblad Hoofdgroep” op pagina 70](#)

[“Het tabblad Lay-out” op pagina 71](#)

2. Klik op **Opslaan/verwijderen** in Selecteerinstelling.
3. Voer een **Naam** in en voer eventueel een opmerking in.

4. Klik op **Opslaan**.

Opmerking:

Als u een toegevoegde voorinstelling wilt verwijderen, klikt u op **Opslaan/verwijderen**, waarna u de naam selecteert van de desbetreffende voorinstelling en deze verwijdert.

5. Klik op **Druk af**.

De volgende keer dat u met dezelfde instellingen wilt afdrukken, selecteert u de naam van de geregistreerde instelling in Selecteerinstelling en klikt u op **OK**.

Gerelateerde informatie

- ➔ [“Afdrukken met eenvoudige instellingen” op pagina 68](#)

Dubbelzijdig afdrukken

Het printerstuurprogramma drukt even en oneven pagina's automatisch gescheiden af. Wanneer de oneven pagina's zijn afgedrukt, draait u het papier om volgens de instructies en drukt u de even pagina's af.

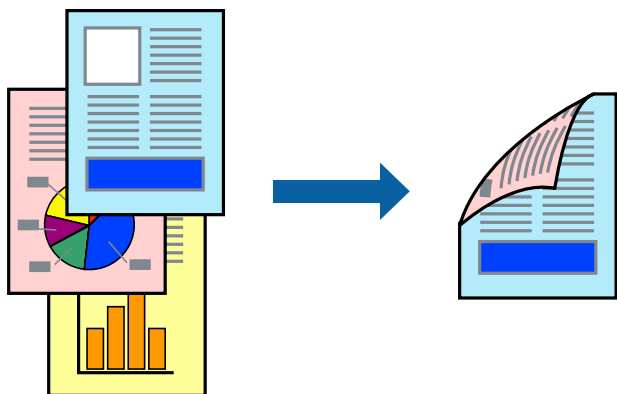

Opmerking:

- Deze functie is niet beschikbaar voor randloos afdrukken.
- Dubbelzijdig afdrukken wordt alleen ondersteund met de papierinvoer achterzijde.
- Als u geen papier gebruikt dat geschikt is voor dubbelzijdig afdrukken, kan de afdrukkwaliteit achteruitgaan en kan het papier vastlopen.
- Afhankelijk van het papier en de gegevens, kan inkt doorlekken naar de andere zijde van het papier.
- U kunt niet handmatig dubbelzijdig afdrukken als **EPSON Status Monitor 3** niet is ingeschakeld. Als **EPSON Status Monitor 3** is uitgeschakeld, opent u het venster van het printerstuurprogramma, klikt u op **Snelheid Voortgang** op het tabblad **Hulpprogramma's** en wist u **EPSON Status Monitor 3 uitschakelen**.
- De functie is echter mogelijk niet beschikbaar wanneer de printer wordt gebruikt via een netwerk of als een gedeelde printer.

1. Selecteer op het tabblad **Lay-out** van het printerstuurprogramma de optie **Dubbelzijdig afdrukken**.

Wanneer **Rolpapier** is geselecteerd als de instelling **Bron**, kunt u **Dubbelzijdig afdrukken** niet selecteren. Stel in dit geval eerst **Bron** in op het scherm **Hoofdgroep**.

2. Klik op **Marges**, configureer de instellingen en klik op **OK**.

3. Stel de andere items in op de tabbladen **Hoofdgroep** en **Lay-out**, indien nodig, en klik vervolgens op **OK**.
[“Het tabblad Hoofdgroep” op pagina 70](#)
[“Het tabblad Lay-out” op pagina 71](#)
4. Klik op **Druk af**.
 Wanneer de eerste zijde klaar is, verschijnt er een pop-upvenster op de computer. Volg de instructies op het scherm.

Gerelateerde informatie

- ➔ [“Beschikbaar papier en capaciteiten” op pagina 186](#)
- ➔ [“Afdrukken met eenvoudige instellingen” op pagina 68](#)

Een brochure afdrukken

U kunt ook een brochure afdrukken door de pagina's te herschikken en de afdruk te vouwen.

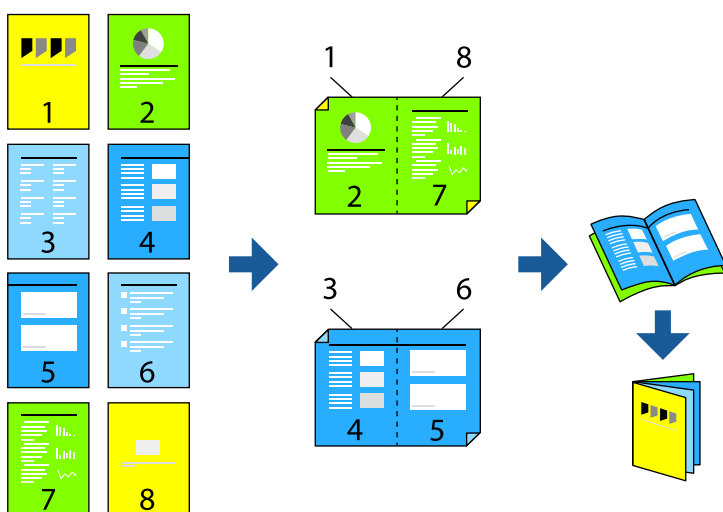

Opmerking:

- Deze functie is niet beschikbaar voor randloos afdrukken.
- Dubbelzijdig afdrukken wordt alleen ondersteund met de papierinvoer achterzijde.
- Als u geen papier gebruikt dat geschikt is voor dubbelzijdig afdrukken, kan de afdrukkwaliteit achteruitgaan en kan het papier vastlopen.
- Afhankelijk van het papier en de gegevens, kan inkt doorlekken naar de andere zijde van het papier.
- U kunt niet handmatig dubbelzijdig afdrukken als **EPSON Status Monitor 3** niet is ingeschakeld. Als **EPSON Status Monitor 3** is uitgeschakeld, opent u het venster van het printerstuurprogramma, klikt u op **Snelheid Voortgang** op het tabblad **Hulpprogramma's** en wist u **EPSON Status Monitor 3 uitschakelen**.
- De functie is echter mogelijk niet beschikbaar wanneer de printer wordt gebruikt via een netwerk of als een gedeelde printer.

1. Kies op het tabblad **Lay-out** van het stuurprogramma voor **Dubbelzijdig afdrukken** en **Gevouwen boekje**.
2. Klik op **Marges** en geef dan de inbindrandf en de inbindmarges op.

3. Klik op **OK**.
4. Stel de andere items in op de tabbladen **Hoofdgroep** en **Lay-out**, indien nodig, en klik vervolgens op **OK**.
“Het tabblad Hoofdgroep” op pagina 70
“Het tabblad Lay-out” op pagina 71
5. Klik op **Druk af**.

Gerelateerde informatie

- ➔ “Beschikbaar papier en capaciteiten” op pagina 186
- ➔ “Afdrukken met eenvoudige instellingen” op pagina 68

Meerdere pagina's op één vel afdrukken

U kunt meerdere pagina's met gegevens op één vel papier afdrukken.

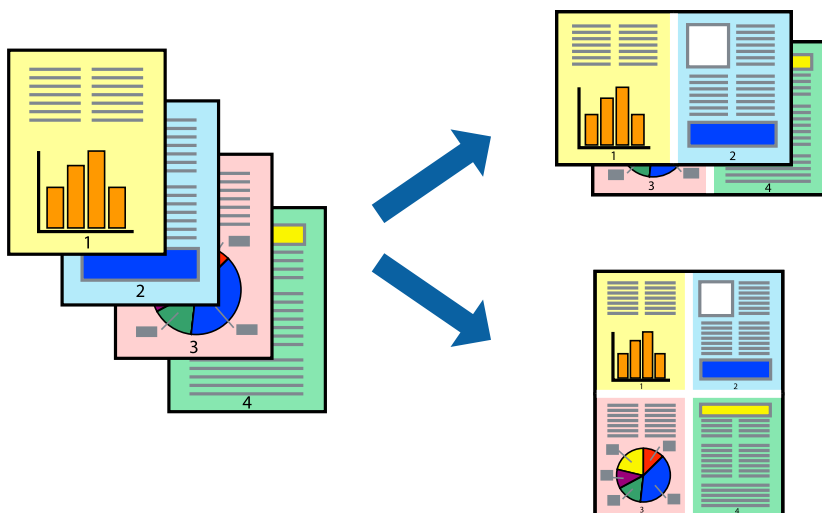

Opmerking:

Deze functie is niet beschikbaar voor randloos afdrukken.

1. Ga naar het tabblad **Lay-out** van het printerstuurprogramma en selecteer dan **Paginalay-out** en **x-op-één**.
2. Klik op **Instellingen**, configureer de instellingen en klik op **OK**.
3. Stel de andere items in op de tabbladen **Hoofdgroep** en **Lay-out**, indien nodig, en klik vervolgens op **OK**.
“Het tabblad Hoofdgroep” op pagina 70
“Het tabblad Lay-out” op pagina 71
4. Klik op **Druk af**.

Gerelateerde informatie

- ➔ “Afdrukken met eenvoudige instellingen” op pagina 68

Afdruk aanpassen aan papierformaat

Selecteer het papierformaat dat u in de printer hebt geladen als de instelling **Uitvoerformaat**.



1. Stel op het tabblad **Lay-out** van het printerstuurprogramma het volgende in.
 - Papierformaat: selecteer het formaat van het afdrukbestand dat u in de toepassing hebt ingesteld.
 - Uitvoerformaat: selecteer het papierformaat dat u in de printer hebt geplaatst.
Aanp. aan uitvoerformaat wordt automatisch geselecteerd.
2. Stel de andere items in op de tabbladen **Hoofdgroep** en **Lay-out**, indien nodig, en klik vervolgens op **OK**.
 - [“Het tabblad Hoofdgroep” op pagina 70](#)
 - [“Het tabblad Lay-out” op pagina 71](#)
3. Klik op **Druk af**.

Gerelateerde informatie

➔ [“Afdrukken met eenvoudige instellingen” op pagina 68](#)

Afdruk aanpassen aan breedte papierrol

U kunt afdrukken volgens de breedte van de papierrol die in de printer is geladen.

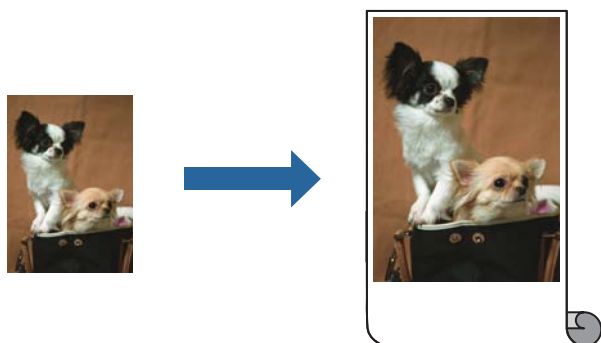

1. Kies op het tabblad **Hoofdgroep** van het stuurprogramma voor **Rolpapier** onder **Bron**.

2. Selecteer het tabblad **Lay-out** en selecteer dan onder **Paginaformaat** een papierformaat dat overeenkomt met de grootte van het document.
3. Selecteer **Verkleinen/Vergroten** en klik op **Aanpassen aan breedte rolpapier**.
4. Selecteer de breedte van de papierrol die in de printer is geladen onder **Rolbreedte**.
5. Stel de andere items in op de tabbladen **Hoofdgroep** en **Lay-out**, indien nodig, en klik vervolgens op **OK**.
“Het tabblad Hoofdgroep” op pagina 70
“Het tabblad Lay-out” op pagina 71
6. Klik op **Druk af**.

Gerelateerde informatie

➔ “Afdrukken met eenvoudige instellingen” op pagina 68

Een verkleind of vergroot document op elke vergroting afdrukken

U kunt het formaat van een document met een specifiek percentage verkleinen of vergroten.



Opmerking:

Deze functie is niet beschikbaar voor randloos afdrukken.

1. Selecteer op het tabblad **Lay-out** in het printerstuurprogramma het documentformaat in de instelling **Papierformaat**.
2. Selecteer het papierformaat waarop u wilt afdrukken in de instelling **Uitvoerformaat**.
3. Selecteer **Verkleinen/Vergroten**, **Formaat opgeven**, en voer vervolgens een percentage in.
4. Stel de andere items in op de tabbladen **Hoofdgroep** en **Lay-out**, indien nodig, en klik vervolgens op **OK**.
“Het tabblad Hoofdgroep” op pagina 70
“Het tabblad Lay-out” op pagina 71

5. Klik op **Druk af**.

Gerelateerde informatie

➔ [“Afdrukken met eenvoudige instellingen” op pagina 68](#)

Een afbeelding vergroot afdrukken op meerdere vellen (een poster maken)

Met deze functie kunt u één afbeelding afdrukken op meerdere vellen papier. U kunt een grotere poster maken door ze samen te plakken.

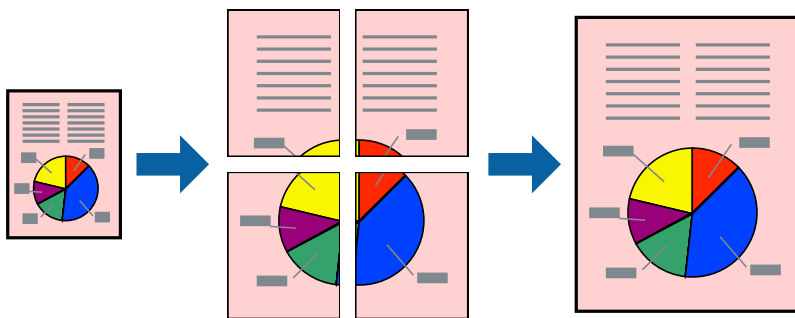

1. Kies op het tabblad **Lay-out** van het stuurprogramma voor **Paginalay-out** en **Poster**.
2. Klik op **Instellingen**, configureer de instellingen en klik op **OK**.
Opmerking:
Snijlijnen afdrukken met deze optie kunt u een snijlijn afdrukken.
3. Stel de andere items in op de tabbladen **Hoofdgroep** en **Lay-out**, indien nodig, en klik vervolgens op **OK**.
“Het tabblad Hoofdgroep” op pagina 70
“Het tabblad Lay-out” op pagina 71
4. Klik op **Druk af**.

Gerelateerde informatie

➔ [“Afdrukken met eenvoudige instellingen” op pagina 68](#)

Posters met overlappende uitlijnmarkeringen maken

In dit voorbeeld ziet u hoe u een poster maakt wanneer 2x2 geselecteerd is en **Overlappende uitlijnstekens** geselecteerd is bij **Snijlijnen afdrukken**.

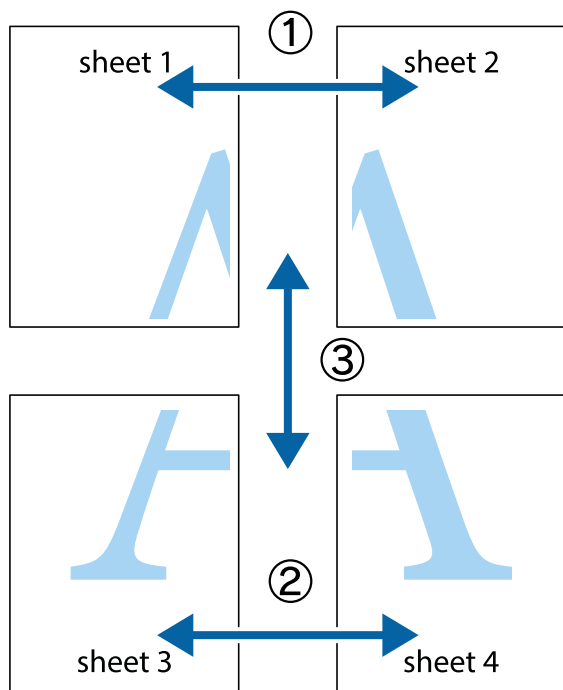

1. Prepareer Sheet 1 en Sheet 2. Knip de marges van Sheet 1 langs de verticale blauwe lijn door het midden van de kruisjes boven en onder.

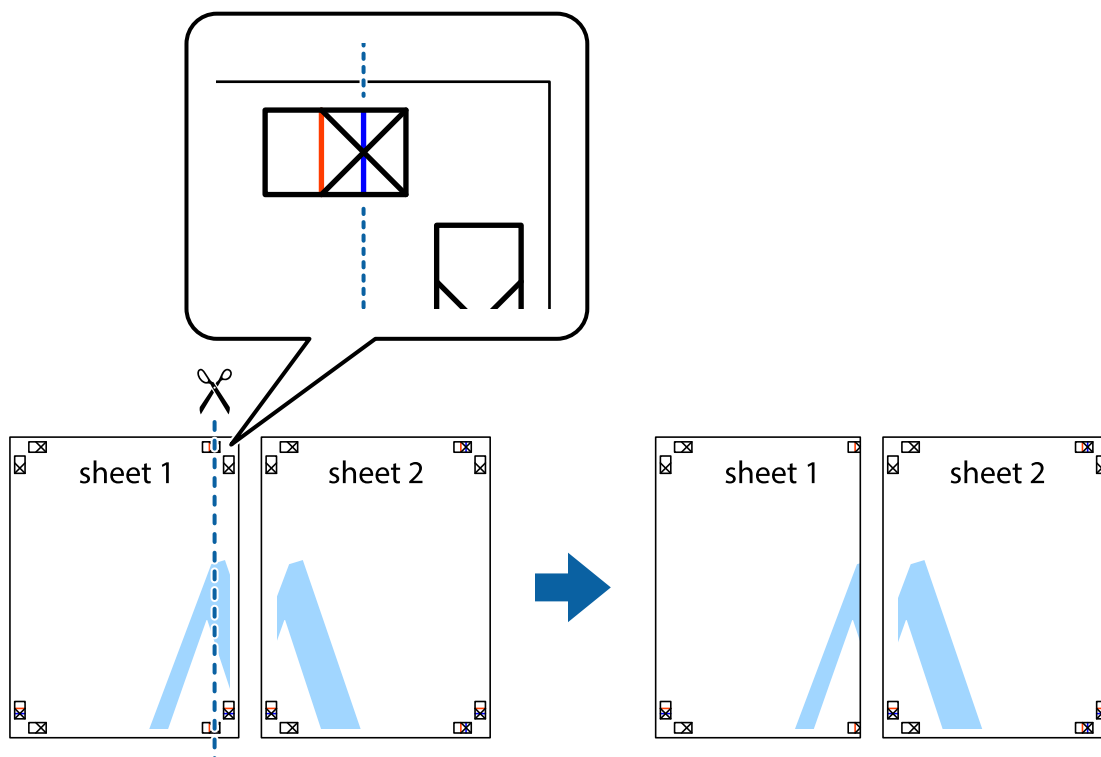

2. Plaats de rand van Sheet 1 op Sheet 2 en lijn de kruisjes uit. Plak de twee vellen aan de achterkant voorlopig aan elkaar vast.

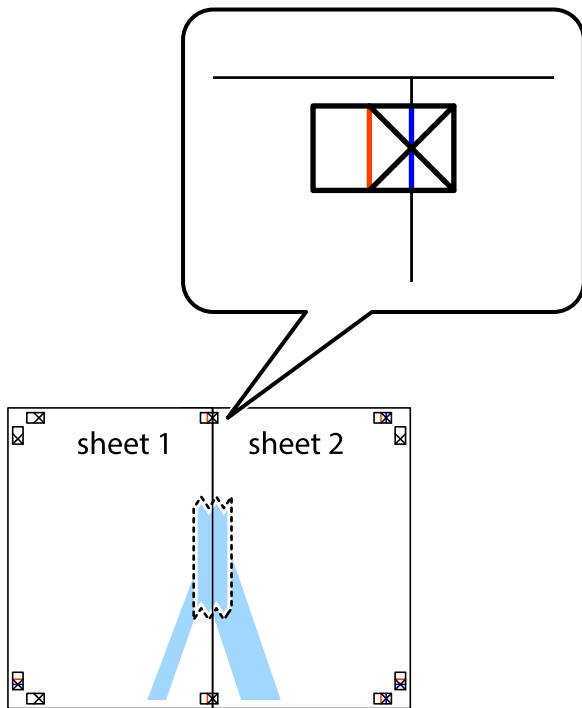

3. Knip de vastgeplakte vellen in twee langs de verticale rode lijn door de uitlijningstekens (ditmaal door de lijn links van de kruisjes).

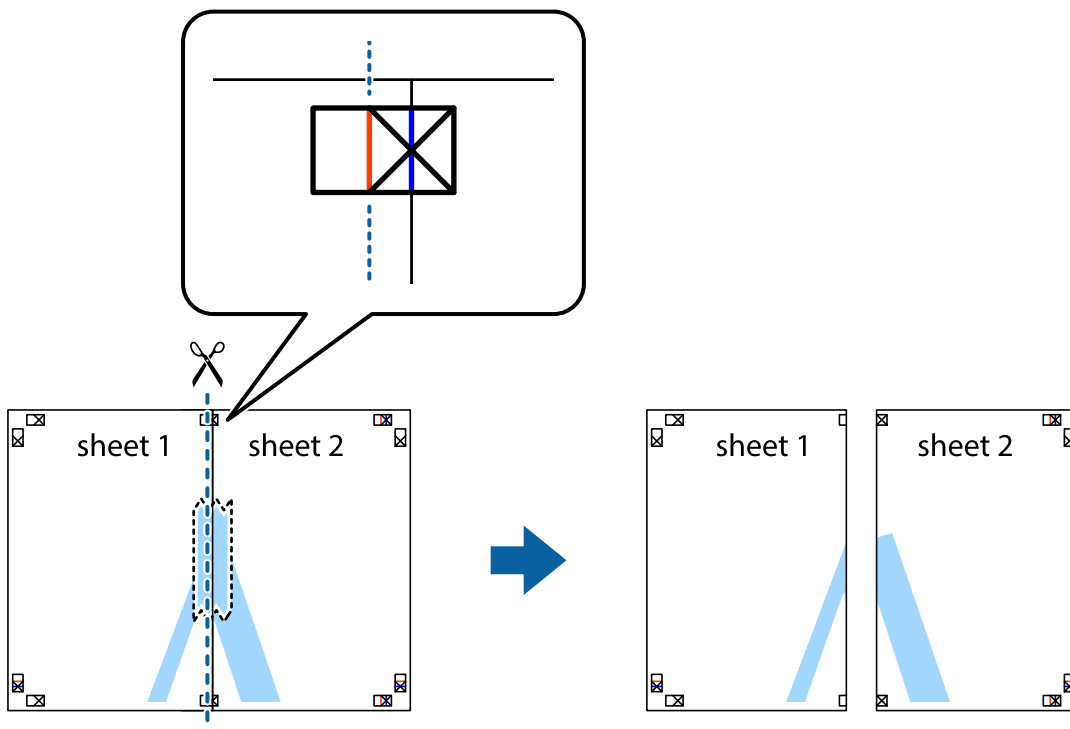

4. Plak de vellen aan de achterkant aan elkaar.

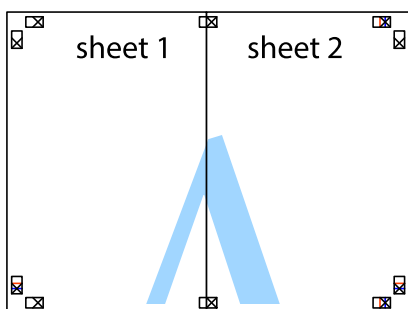

5. Herhaal stap 1 t/m 4 om Sheet 3 en Sheet 4 aan elkaar te plakken.
6. Knip de marges van Sheet 1 en Sheet 2 langs de horizontale blauwe lijn door het midden van de kruisjes aan de linker- en rechterkant.

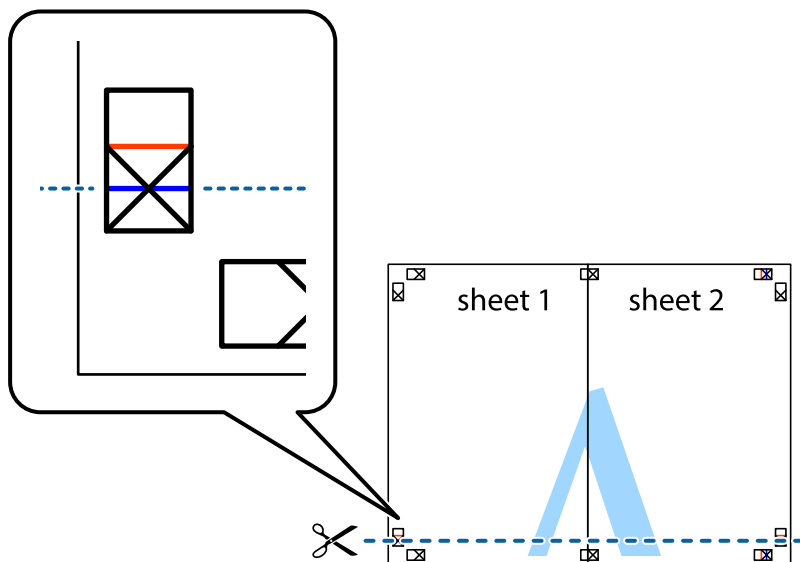

7. Plaats de rand van Sheet 1 en Sheet 2 op Sheet 3 en Sheet 4 en lijn de kruisjes uit. Plak de vellen dan voorlopig aan de achterkant aan elkaar.

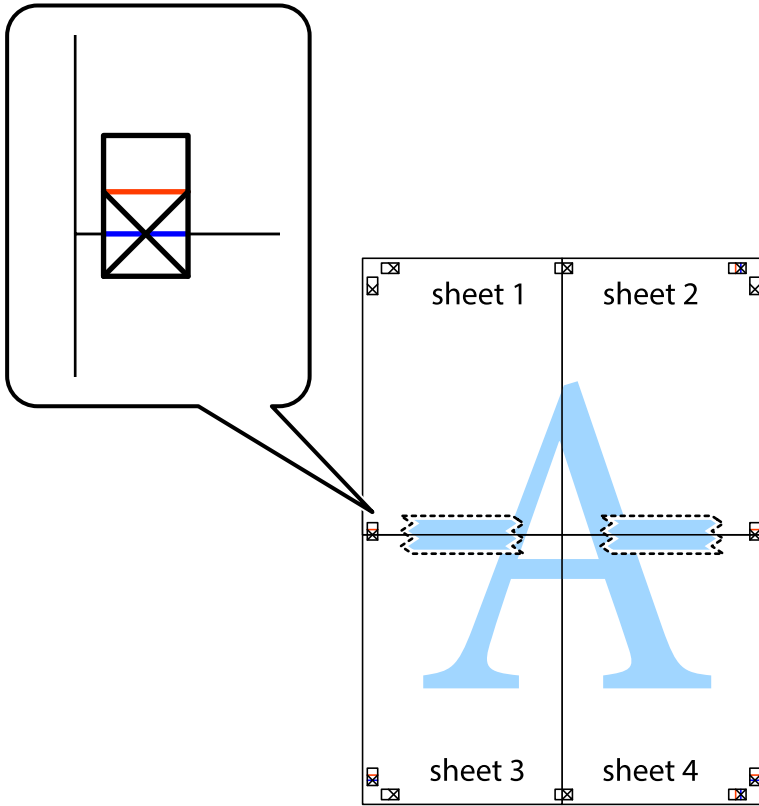

8. Knip de vastgeplakte vellen in twee langs de horizontale rode lijn door de uitlijningstekens (ditmaal door de lijn boven de kruisjes).

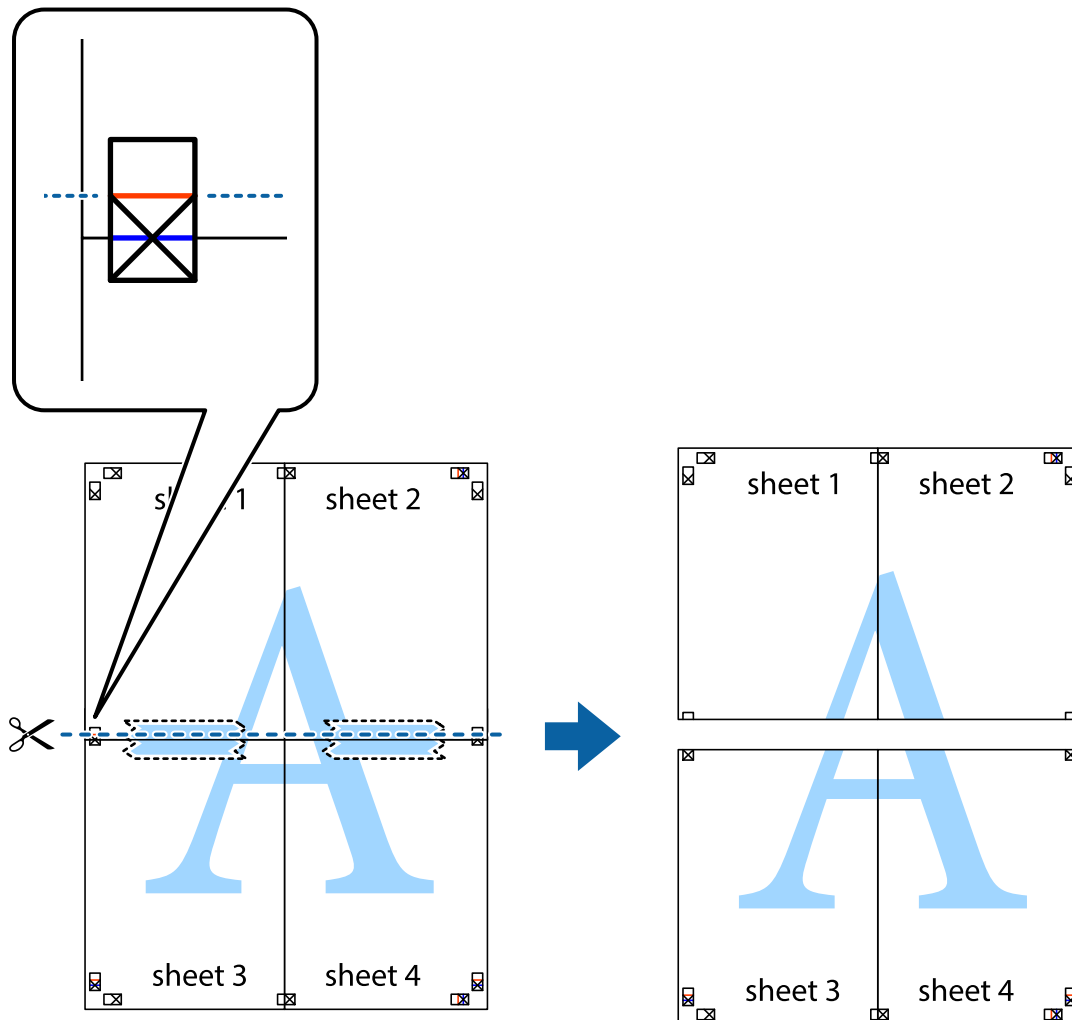

9. Plak de vellen aan de achterkant aan elkaar.

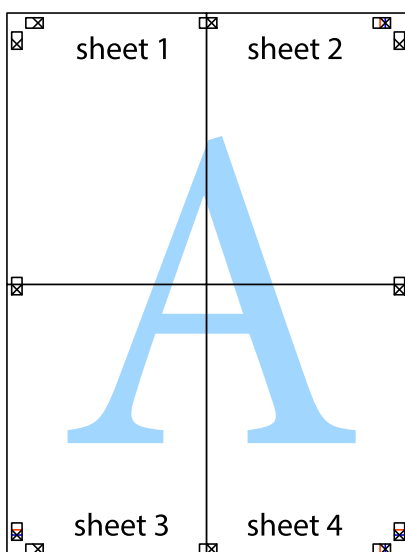

10. Knip de resterende marges af langs de buitenste lijn.

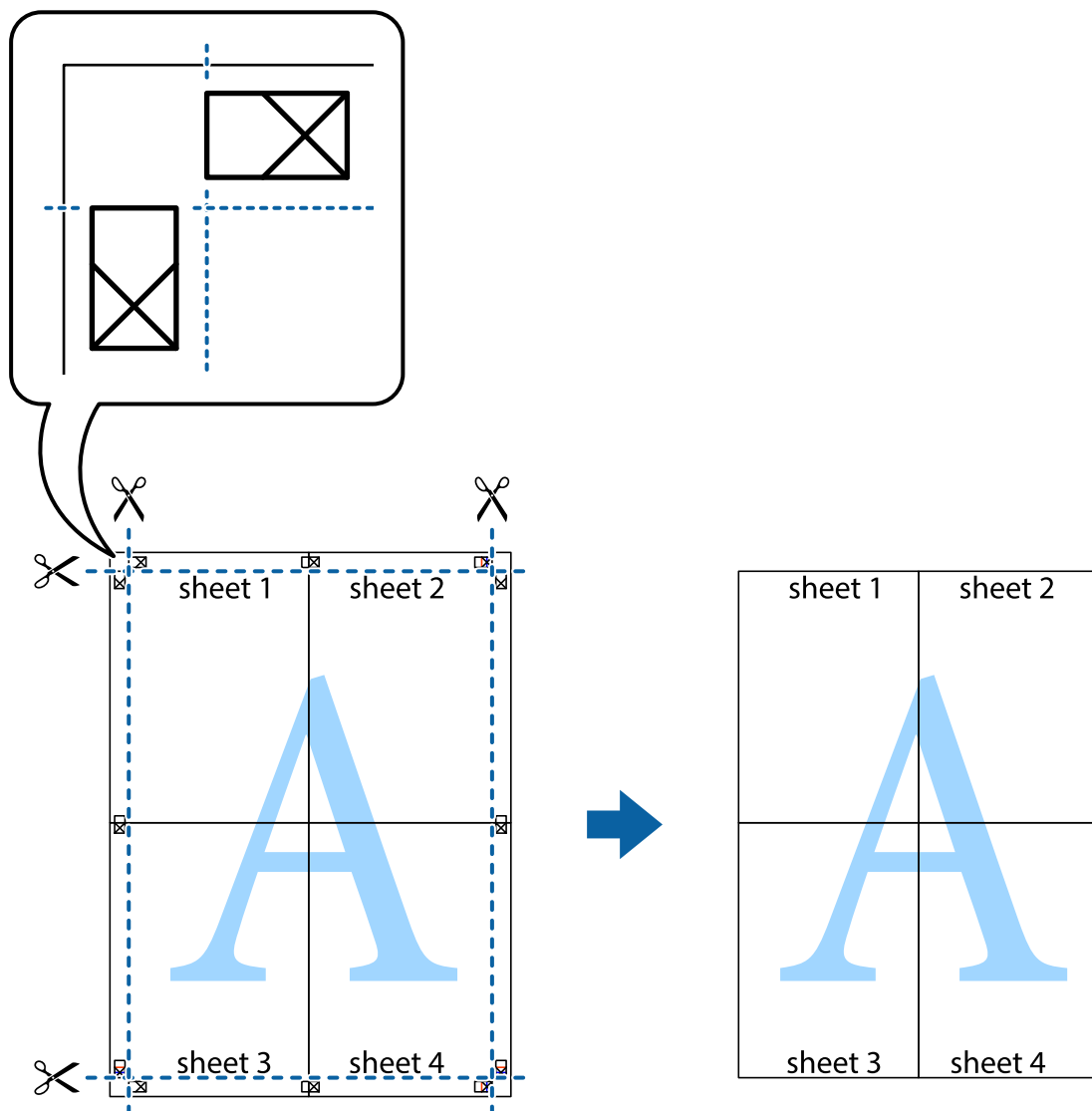

De afdrukkleur aanpassen

U kunt de kleuren aanpassen die voor een afdruktaak worden gebruikt. Deze aanpassingen worden niet doorgevoerd in de oorspronkelijke gegevens.

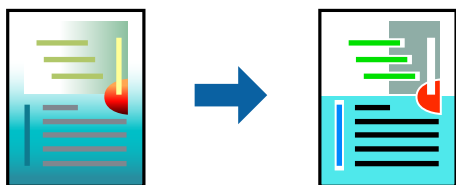

U kunt kiezen uit de volgende manieren van corrigeren.

1. Selecteer op het tabblad **Hoofdgroep** in het printerstuurprogramma de methode voor kleurcorrectie in de instelling **Modus**.
 - EPSON-standaard (sRGB)
Verhoogt het contrast in beelden. Gebruik deze instelling voor kleurfoto's.
 - Adobe RGB
Stemt de beeldkleur af met Adobe RGB. Gebruik deze instelling voor gegevens die informatie over de Adobe RGB-kleurruimte bevat.
 - PhotoEnhance
PhotoEnhance is een functie die de eigen beeldanalyse en verwerkingstechnologie van Epson gebruikt om beelden automatisch af te drukken aan een hogere kwaliteit.
 - ICM
Selecteer deze instelling wanneer u de functie Windows ICM (Image Color Matching) gebruikt om de kleuren af te stemmen tussen apparaten, zoals de printer en de schermweergave.

Klik op **Geavanceerd** als u uw eigen instellingen wilt opgeven.
2. Stel de andere items in op de tabbladen **Hoofdgroep** en **Lay-out**, indien nodig, en klik vervolgens op **OK**.
 - [“Het tabblad Hoofdgroep” op pagina 70](#)
 - [“Het tabblad Lay-out” op pagina 71](#)
3. Klik op **Druk af**.

Gerelateerde informatie

- ➔ [“Afdrukken met eenvoudige instellingen” op pagina 68](#)

Meerdere bestanden tegelijkertijd afdrukken (Layout Manager)

Met de functie Layout Manager kunt u meerdere stukken afdrukgegevens die zijn gemaakt in verschillende toepassingen, vrij plaatsen op het papier en ze onmiddellijk afdrukken.

U kunt een poster of displaymateriaal maken door meerdere stukken afdrukgegevens te plaatsen waar u dat wilt. Layout Manager biedt u ook efficiënt gebruik van het papier.



1. Open het bestand dat u wilt afdrukken in uw toepassing.

2. Kies op het tabblad **Hoofdgroep** van het printerstuurprogramma voor **Lay-outbeheer** en stel in **documentformaat** het papierformaat in dat is gemaakt met de toepassing.

Opmerking:

De optie die is geselecteerd voor Grootte is deze die wordt gebruikt in de Lay-outbeheer. Het actuele formaat van het afdrukpapier is ingesteld in het scherm in stap 6.

3. Klik op **OK**. Wanneer u afdrukt met een toepassing, wordt het scherm Layout Manager geopend.
De afdrukgegevens worden niet afgedrukt, maar één pagina wordt als één object op het papier van het Layout Manager-scherf geplaatst.

4. Laat het scherm Layout Manager open en herhaal de stappen 1 tot 3 om de volgende stukken gegevens te schikken.

De objecten worden toegevoegd aan het scherm Layout Manager.

5. Schik de objecten op het scherm van Layout Manager.

U kunt objecten slepen om ze te verplaatsen en hun grootte aan te passen. Gebruik de gereedschapsknoppen en het menu **Object** om objecten uit te lijnen en te draaien op het Layout Manager-scherf.

U kunt de grootte van volledige objecten wijzigen en u kunt ze vervangen in de schermen Voorkeursinstellingen of Schikkingsinstellingen.

Raadpleeg het Layout Manager-scherf voor meer details over elke functie.

6. Klik op **Bestand** > **Eigenschappen** en geef de afdrukinstellingen op het scherm van het printerstuurprogramma op.

Stel **Afdruk materiaal**, **Bron**, **documentformaat**, enz. in.

7. Klik op het menu **Bestand** op het Layout Manager-scherf en klik dan op **Afdrukken**.

Gerelateerde informatie

➔ [“Afdrukken met eenvoudige instellingen” op pagina 68](#)

Afdrukken vanaf een computer — Mac OS

Afdrukken met eenvoudige instellingen

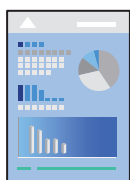

Opmerking:

De precieze werking en schermen hangen af van de toepassing. Zie de Help van de toepassing voor meer informatie.

1. Laad papier in de printer.
2. Open het bestand dat u wilt afdrukken.

3. Selecteer **Afdrukken** in het menu **Bestand** of een andere opdracht om het afdrukdialogvenster te openen.
Klik indien nodig op **Toon details** of ▼ om het afdrukvenster te vergroten.
4. Selecteer uw printer.
5. Selecteer **Printerinstellingen** in het venstermenu.

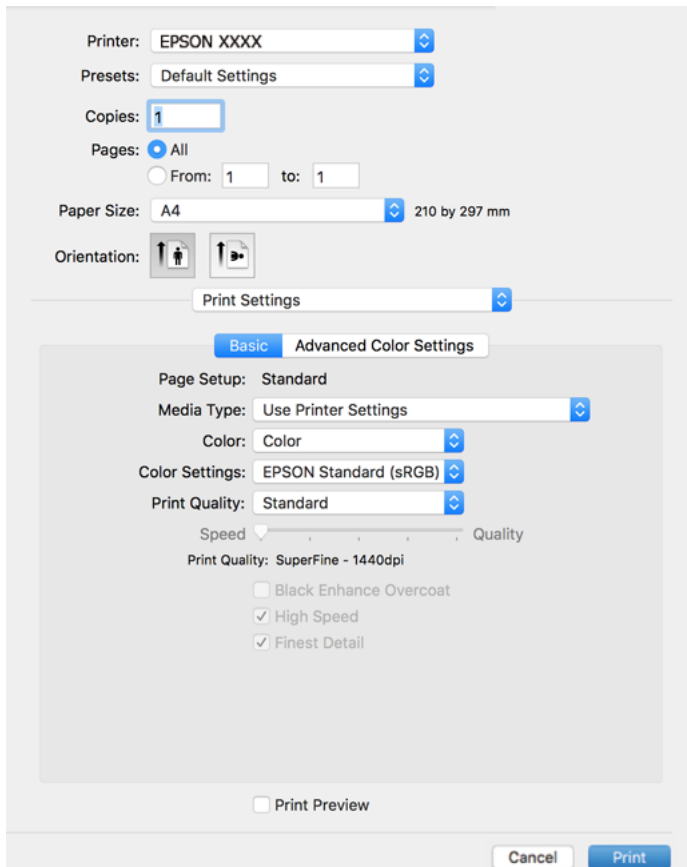

Opmerking:

Als het menu **Printerinstellingen** niet wordt weergegeven op macOS High Sierra, macOS Sierra, OS X El Capitan, OS X Yosemite, OS X Mavericks, is het Epson-printerstuurprogramma niet correct geïnstalleerd. Doe dit vanuit het volgende menu.

Selecteer **Systeemvoorkeuren** in het menu **Apple > Printers en scanners** (of **Afdrukken en scannen**, **Afdrukken en faxen**), verwijder de printer en voeg de printer opnieuw toe. Zie het volgende om een printer toe te voegen.

[“De printer toevoegen \(alleen voor Mac OS\)” op pagina 111](#)

macOS Mojave of later heeft geen toegang tot **Printerinstellingen** in toepassingen van Apple, zoals *TextEdit*.

6. Wijzig indien nodig de instellingen.
Zie de menuopties voor het printerstuurprogramma voor meer informatie.

7. Klik op **Druk af**.

Opmerking:

Als u het afdrukken wilt annuleren, klikt u op de computer op het printerpictogram in de **Dok**. Selecteer de taak die u wilt annuleren en klik dan op  naast de voortgangsmeter. U kunt u een afdruktaak echter niet via de computer annuleren als de taak volledig naar de printer is verzonden. In dit geval moet u de afdruktaak via het bedieningspaneel op de printer zelf annuleren.

Gerelateerde informatie

- ➔ [“Beschikbaar papier en capaciteiten” op pagina 186](#)
- ➔ [“Menuopties voor het printerstuurprogramma” op pagina 90](#)

Menuopties voor het printerstuurprogramma

Open het afdrukvenster in een toepassing en open het venster van het printerstuurprogramma.

Opmerking:

Menu's kunnen variëren afhankelijk van de geselecteerde optie.

Menuopties voor lay-out

Pagina's per vel:

Selecteer het aantal pagina's dat op één vel moet worden afgedrukt.

Lay-outrichting:

Geef de volgorde op waarin de pagina's moeten worden afgedrukt.

Rand:

Hiermee drukt u een rand af rond de pagina's.

Afdrukstand omdraaien:

Hiermee draait u de pagina's 180 graden voordat ze worden afgedrukt.

Horizontaal spiegelen:

Hiermee drukt u een afbeelding af zoals deze eruit zou zien in een spiegel.

Menuopties voor kleuren aanpassen

ColorSync/EPSON Kleurencontrole:

Selecteer de methode voor kleuraanpassingen. Met deze opties worden kleuren aangepast tussen de printer en het computerscherm om het kleurverschil te minimaliseren.

Menuopties voor papierverwerking

Pagina's sorteren:

Hiermee drukt u meerdere pagina's af in volgorde en gesorteerd in reeksen.

Pagina's die moeten worden afgedrukt:

Selecteer deze optie om alleen even of oneven pagina's af te drukken.

Paginavolgorde:

Selecteer deze optie om vanaf de laatste pagina af te drukken.

Aanpassen aan papierformaat:

Hiermee past u de afdruk aan het papierformaat aan dat is geladen.

Doelpapierformaat:

Selecteer het papierformaat waarop u wilt afdrukken.

Alleen omlaag schalen:

Selecteer deze optie wanneer u de grootte alleen wilt verkleinen als de afdrukgegevens te groot zijn voor het papierformaat dat in de printer is geladen.

Menuopties voor voorblad

Voorblad afdrukken:

Selecteer of u een voorblad wilt afdrukken. Als u een achterkant wilt toevoegen, selecteert u **Na document**.

Type voorblad:

Selecteer de inhoud van het voorblad.

Menuopties voor Printerinstellingen

Standaard:

Pagina-instelling:

Toont de papierinstelling of **Standaard** die is geselecteerd in **Papierformaat**.

Afdruk materiaal:

Selecteer de papiersoort waarop u afdrukt.

Kleur:

Selecteer of u in kleur of monochroom wenst af te drukken.

Kleurinstellingen:

Geef de kleurtooninstellingen op voor de afdrukken. Als Zwart-witfoto geavanceerd is geselecteerd als de instelling **Kleur**, stel de kleurtoon in voor **Kleurtinten**.

Afdrukkwaliteit:

Selecteer de gewenste afdrukkwaliteit. De opties variëren afhankelijk van de papiersoort.

Toplaag voor versterkt zwart:

Selecteer om af te drukken met een verbeterd beeldcontrast en zwarttinten. Toplaag voor versterkt zwart kan alleen worden geselecteerd voor het ondersteund papier.

Hoge snelheid:

Hiermee wordt afgedrukt wanneer de printkop in beide richtingen beweegt. Het afdrukken verloopt sneller, maar de kwaliteit kan afnemen.

Haarscherp:

Afhankelijk van de instelling voor **Afdrukkwaliteit** die u selecteert, kunt u **Haarscherp** inschakelen om tekst, afbeeldingen en lijntekeningen afdrukken met zeer scherpe randen.

Afdrukvoorbeeld:

Hiermee wordt een voorbeeldweergave van het document weergegeven voordat u het afdrukt.

Geavanceerde kleurinstellingen:

U kunt het gamma instellen en de helderheid, het contrast en de verzadiging aanpassen.

Afdrukvoorbeeld:

Hiermee wordt een voorbeeldweergave van het document weergegeven voordat u het afdrukt.

Menuopties voor Instellingen voor paginalay-out

Rolpapieroptie:

U kunt instellingen opgeven met betrekken tot het afdrukken op rolpapier, zoals **Automatisch draaien** en **Paginakader afdrukken**.

Uitbreiding:

U kunt de hoeveelheid die uitsteekt, aanpassen tijdens draadloos afdrukken.

Menuopties voor Papierconfiguratie

Kleurintensiteit:

Past de sterkte van de kleurdensiteit aan. Sleep de schuifregelaar naar rechts of links met de muis om de instelling aan te passen. U kunt ook een nummer invoeren in het vak naast de schuifregelaar.

Menuopties voor voorraadniveaus

Hiermee geeft u het geschatte inktniveau weer.

Voorinstellingen voor afdrukken toevoegen voor eenvoudig afdrukken

Als u uw eigen voorinstelling maakt van vaak gebruikte instellingen, kunt u snel afdrukken door deze voorinstelling in de lijst te selecteren.

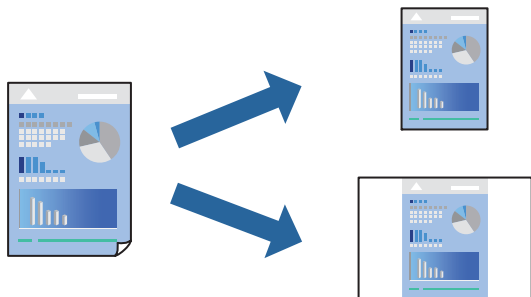

1. Stel alle items in, zoals **Printerinstellingen** en **Lay-out (Afdruk materiaal, Kleur** enzovoort).
2. Klik op **Voorinstellingen** om de huidige instelling op te slaan als een voorinstelling.
3. Klik op **OK**.

Opmerking:

Als u een toegevoegde voorinstelling wilt verwijderen, klikt u op **Voorinstellingen > Voorinstellingen weergeven**, selecteert u de naam van de voorinstelling die u wilt verwijderen en verwijdert u deze.

4. Klik op **Druk af**.

De volgende keer dat u met dezelfde instelling wilt afdrukken, selecteert u de naam van de geregistreerde voorinstelling in **Voorinstellingen**.

Gerelateerde informatie

➔ [“Afdrukken met eenvoudige instellingen” op pagina 88](#)

Meerdere pagina's op één vel afdrukken

U kunt meerdere pagina's met gegevens op één vel papier afdrukken.

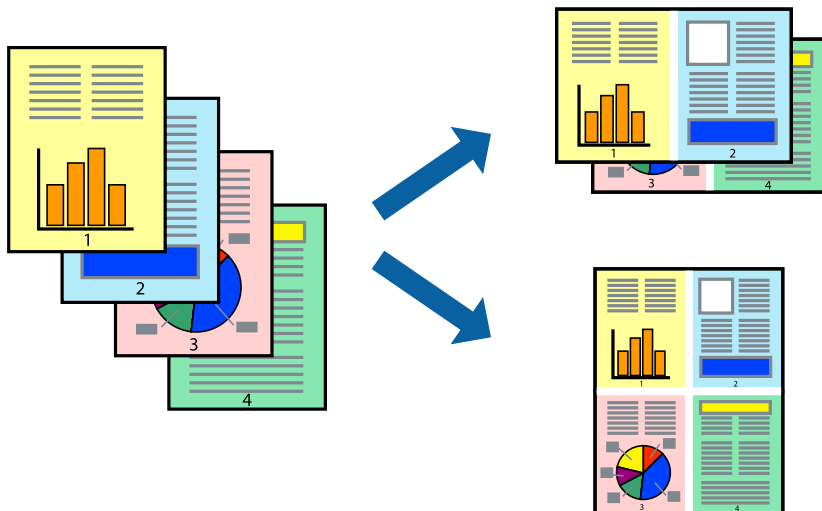

1. Selecteer **Lay-out** in het venstermenu.
2. Stel het aantal pagina's in **Pagina's per vel**, de **Richting van indeling** (paginavolgorde) en **Randen** in.
[“Menuopties voor lay-out” op pagina 90](#)
3. Geef naar wens nog meer instellingen op.
4. Klik op **Druk af**.

Gerelateerde informatie

➔ [“Afdrukken met eenvoudige instellingen” op pagina 88](#)

Afdruk aanpassen aan papierformaat

Selecteer het papierformaat dat u in de printer hebt geplaatst als de instelling voor **Doelpapierformaat**.



1. Selecteer **Papierverwerking** in het venstermenu.
2. Selecteer **Aanpassen aan papierformaat**.
3. Selecteer het papierformaat dat u in de printer hebt geplaatst als de instelling voor **Doelpapierformaat**.
4. Geef naar wens nog meer instellingen op.
5. Klik op **Druk af**.

Gerelateerde informatie

➔ [“Afdrukken met eenvoudige instellingen” op pagina 88](#)

Een verkleind of vergroot document op elke vergroting afdrukken

U kunt het formaat van een document met een specifiek percentage verkleinen of vergroten.



1. Selecteer **Afdrukken** in het menu **Bestand** of een andere opdracht om het afdrukdialoogvenster te openen.
2. Selecteer **Pagina-instelling** in het menu **Bestand** van de toepassing.
3. Selecteer **Printer**, **Papierformaat**, voer het percentage in bij **Schalen** en klik vervolgens op **OK**.

Opmerking:

Selecteer het papierformaat dat u in de toepassing hebt ingesteld bij **Doelpapierformaat**.

4. Geef naar wens nog meer instellingen op.
5. Klik op **Druk af**.

Gerelateerde informatie

➔ [“Afdrukken met eenvoudige instellingen” op pagina 88](#)

De afdrukkleur aanpassen

U kunt de kleuren aanpassen die voor een afdruktaak worden gebruikt. Deze aanpassingen worden niet doorgevoerd in de oorspronkelijke gegevens.

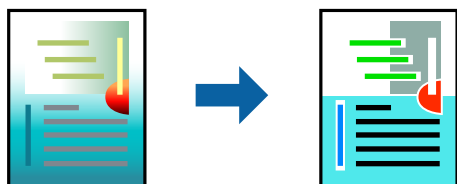

PhotoEnhance geeft scherpere afdrukken en levendigere kleuren door aanpassing van het contrast, de verzadiging en de helderheid van de oorspronkelijke afbeeldingsgegevens.

Opmerking:

PhotoEnhance past de kleur aan door de locatie van het onderwerp te analyseren. Als u de locatie van het onderwerp hebt gewijzigd door verkleinen, vergroten, bijsnijden of roteren, kan de kleur onverwacht veranderen. Wanneer u de instelling voor randloos selecteert, wordt de locatie van het onderwerp ook gewijzigd, wat in kleurwijzigingen resulteert. Als de afbeelding niet is scherpgesteld, is de kleurtoon mogelijk onnatuurlijk. Als de kleur is gewijzigd of onnatuurlijk is geworden, druk dan niet in **PhotoEnhance** maar in een andere modus af.

1. Selecteer **Kleuren aanpassen** in het snelmenu en selecteer vervolgens **EPSON Kleurencontrole**.
2. Selecteer **Printerinstellingen** in het venstermenu.
3. Kies op het tabblad **Standaard** voor **Printerinstellingen** en selecteer vervolgens het type kleurcorrectie onder **Kleurinstellingen**.
4. Selecteer het tabblad **Geavanceerde kleurinstellingen** en stel vervolgens Gamma, Helderheid, Contrast, Verzadiging enz.
5. Geef naar wens nog meer instellingen op.
6. Klik op **Druk af**.

Gerelateerde informatie

➔ [“Afdrukken met eenvoudige instellingen” op pagina 88](#)

Documenten afdrukken vanaf smart devices (iOS)

U kunt documenten afdrukken vanaf een smart device, zoals een smartphone of tablet.

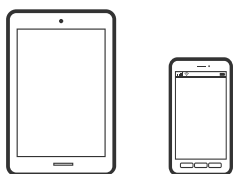

Documenten afdrukken met Epson Smart Panel

Opmerking:

Bewerkingen kunnen afhankelijk van het apparaat verschillen.

1. Laad papier in de printer.
[“Papier laden” op pagina 26](#)
2. Stel de printer in om draadloos afdrukken mogelijk te maken.
3. Installeer Epson Smart Panel als dit niet is geïnstalleerd.
[“Toepassing voor het gemakkelijk bedienen van de printer vanaf een smart-apparaat \(Epson Smart Panel\)” op pagina 207](#)
4. Verbind uw smart device met hetzelfde draadloze netwerk dat de printer gebruikt.

5. Start Epson Smart Panel.
6. Tik op het startscherm op **Documenten afdrukken**.
7. Tik op **Document selecteren**.
8. Tik op de locatie van het document dat u wilt afdrukken en selecteer vervolgens het document.
9. Tik op **Afdrukken**.

Documenten afdrukken met AirPrint

AirPrint maakt draadloos afdrukken vanaf iPhone, iPad, iPod touch en Mac mogelijk zonder installatie van de nieuwste stuurprogramma's of softwaredownloads.



Opmerking:

Als u de meldingen voor de papierconfiguratie op het bedieningspaneel van uw printer hebt uitgeschakeld, kunt u AirPrint niet gebruiken. Volg de onderstaande koppeling om de meldingen zo nodig in te schakelen.

1. Laad papier in de printer.
[“Papier laden” op pagina 26](#)
2. Stel de printer in om draadloos afdrukken mogelijk te maken. Raadpleeg de onderstaande koppeling.
<http://epson.sn>
3. Verbind uw Apple-apparaat met hetzelfde draadloze netwerk dat uw printer gebruikt.
4. Print van uw toestel op uw printer.

Opmerking:

Raadpleeg voor meer informatie de pagina over AirPrint op de Apple-website.

Gerelateerde informatie

➔ [“Kan niet afdrukken, ondanks dat er verbinding is \(iOS\)” op pagina 139](#)

Documenten afdrukken vanaf smart devices (Android)

U kunt documenten afdrukken vanaf een smart device, zoals een smartphone of tablet.

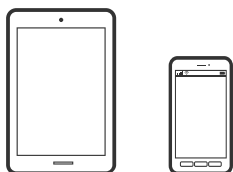

Documenten afdrukken met Epson Smart Panel

Opmerking:

Bewerkingen kunnen afhankelijk van het apparaat verschillen.

1. Laad papier in de printer.
“Papier laden” op pagina 26
2. Stel de printer in om draadloos afdrukken mogelijk te maken.
3. Installeer Epson Smart Panel als dit niet is geïnstalleerd.
“Toepassing voor het gemakkelijk bedienen van de printer vanaf een smart-apparaat (Epson Smart Panel)” op pagina 207
4. Verbind uw smart device met hetzelfde draadloze netwerk dat de printer gebruikt.
5. Start Epson Smart Panel.
6. Tik op het startscherm op **Documenten afdrukken**.
7. Tik op **Document selecteren**.
8. Tik op de locatie van het document dat u wilt afdrukken en selecteer vervolgens het document.
9. Tik op **Afdrukken**.

Afdrukken met Mopria Print Service

Met Mopria Print Service kunt u draadloos afdrukken via Android-smartphones of -tablets.



1. Ga naar Google Play en installeer Mopria Print Service.
2. Laad papier in de printer.
3. Stel draadloos afdrukken in op de printer. Raadpleeg de onderstaande koppeling.
<http://epson.sn>
4. Verbind uw Android-apparaat met hetzelfde draadloze netwerk dat uw printer gebruikt.
5. Druk vanaf uw apparaat af op uw printer.

Opmerking:

Meer informatie vindt u op de Mopria-website: <https://mopria.org>.

Gerelateerde informatie

➔ [“Papier laden” op pagina 26](#)

Afdrukken via een cloudservice

Dankzij Epson Connect (beschikbaar via het internet) kunt u via uw smartphone, tablet, pc of laptop, altijd en praktisch overal afdrukken. Als u deze service wilt gebruiken, moet u de gebruiker en de printer registreren in Epson Connect.

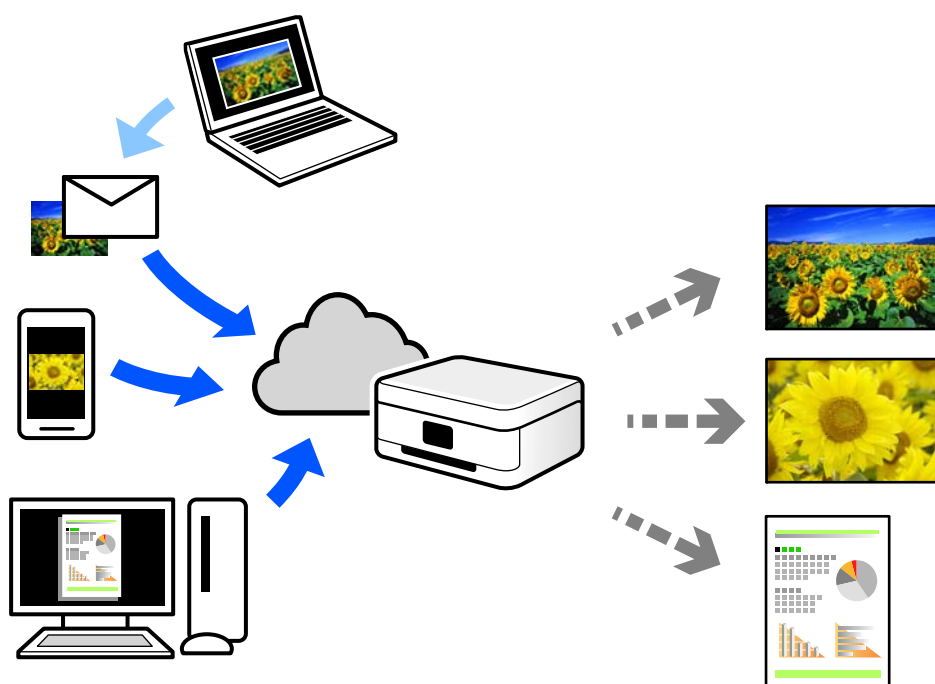

De functies die via het internet beschikbaar zijn, zijn als volgt.

Email Print

Wanneer u een e-mail met bijlagen, bijvoorbeeld documenten of afbeeldingen, verzendt naar een e-mailadres dat aan de printer is toegewezen, kunt u de betreffende e-mail en de bijlagen afdrukken op een externe locatie, zoals uw printer thuis of op kantoor.

Remote Print Driver

Dit is een gedeeld stuurprogramma dat wordt ondersteund door Remote Print Driver. Wanneer u afdrukt op een printer op een externe locatie, kunt u afdrukken in het normale venster van de toepassing een andere printer te selecteren.

Zie de Epson Connect-webportal voor meer informatie over configureren en afdrukken.

<https://www.epsonconnect.com/>

<http://www.epsonconnect.eu> (alleen Europa)

Vanaf het bedieningspaneel registreren bij Epson Connect Service

Volg de onderstaande stappen om de printer te registreren.

1. Selecteer  op het bedieningspaneel.
2. Selecteer **Algemene instellingen** > **Webservice-instellingen** > **Epson Connect-services** > **Registreren** > **Start installatie** om het registratieblad af te drukken.
3. Volg de instructies op het registratievel om de printer te registreren.

De printer onderhouden

De status van verbruiksartikelen controleren.	102
Papiertoevoerproblemen verbeteren (papierinvoer achterzijde).	102
De afdrukkwaliteit verbeteren.	103
Stroom besparen.	108
Toepassingen afzonderlijk installeren of verwijderen.	109
De printer vervoeren en opslaan.	114

De status van verbruiksartikelen controleren

U kunt de inktniveaus en de levensduur van de onderhoudscassette controleren via het bedieningspaneel of de computer.

Opmerking:

U kunt doorgaan met afdrukken terwijl een bericht wordt weergegeven dat de inkt bijna op is. Vervang de inktcartridges indien nodig.

De status van verbruiksartikelen controleren (bedieningspaneel)

Selecteer  op het bedieningspaneel van de printer.

De status van verbruiksartikelen controleren (Windows)

1. Open het venster van het printerstuurprogramma.
2. Klik op **EPSON Status Monitor 3** op het tabblad **Hulpprogramma's**.

Opmerking:

Als **EPSON Status Monitor 3** is uitgeschakeld, klikt u op **Snelheid Voortgang** op het tabblad **Hulpprogramma's** en wist u **EPSON Status Monitor 3 uitschakelen**.

De status van verbruiksartikelen controleren (Mac OS)

1. Selecteer **Systeemvoorkeuren** in het menu **Apple > Printers en scanners** (of **Afdrukken en scannen, Afdrukken en faxen**) en selecteer vervolgens de printer.
2. Klik op **Opties en toebehoren > Hulpprogramma > Open Printerhulpprogramma**.
3. Klik op **EPSON Status Monitor**.

Papiertoevoerproblemen verbeteren (papierinvoer achterzijde)

Als er een probleem is met de papiertoevoer vanaf de papierinvoer achterzijde en als u een reinigingsblad hebt dat bij het originele Epson-papier is geleverd, laad u het reinigingsblad en reinigt u de binnenkant van de printer. Raadpleeg de instructies die bij het vel zijn geleverd voor details over het gebruik van het reinigingsblad.

1. Verwijder elke afdrukpapier dat in de papierinvoer achterzijde is geladen.
2. Verwijder het beschermingsvel van het reinigingsblad.
Het reinigingsblad heeft zelfklevende tape onder het beschermvel. Zorg dat u het oppervlak van het reinigingsblad niet aanraakt of aan iets anders bevestigt.
3. Laad het reinigingsblad in de papierinvoer achterzijde.
4. Selecteer  op het bedieningspaneel van de printer.
5. Selecteer **Onderhoud > Papiergeleider reinigen**.

6. Volg de instructies op het scherm om het papiertraject te reinigen.

Herhaal deze procedure twee of drie keer.

Opmerking:

Het reinigingsblad verliest zijn effect als het drie keer of meer wordt gebruikt.

De afdrukkwaliteit verbeteren

De printkop controleren en reinigen

Als de spuitkanaaltjes verstopt zijn, worden de afdrukken vaag en ziet u strepen of onverwachte kleuren. Als de spuitkanaaltjes ernstig verstopt zijn, wordt een blanco vel afgedrukt. Wanneer de afdrukkwaliteit minder is geworden, gebruikt u eerst de spuitkanaaltjescontrole om te kijken of de kanaaltjes verstopt zitten. Als de spuitkanaaltjes zijn verstopt, reinig dan de printkop.



Belangrijk:

- Open het printerdeksel niet en schakel de printer niet uit tijdens het reinigen van de printkop. Als het reinigen van de kop niet wordt voltooid, kunt u mogelijk niet afdrukken.
- Bij reiniging van de printkop wordt inkt gebruikt. Voer dit daarom niet vaker uit dan nodig.
- Wanneer de inkt bijna op is kan de printkop mogelijk niet worden gereinigd.
- Als de afdrukkwaliteit niet is verbeterd na 3 herhalingen van de printkopcontrole en -reiniging, moet u ten minste 6 uur wachten zonder af te drukken en vervolgens de printkopcontrole en -reiniging herhalen. Het wordt aanbevolen de printer uit te schakelen met de knop . Als de afdrukkwaliteit nog steeds niet is verbeterd, voert u Krachtige reiniging uit.
- Voorkom dat de printkop uitdroogt en trek nooit de stekker van de printer uit het stopcontact wanneer de printer nog aan is.

De printkop controleren en reinigen (bedieningspaneel)

1. Laad gewoon A4-papier in de printer.
“Papier laden in de papierinvoer achterzijde” op pagina 29
2. Selecteer  op het bedieningspaneel van de printer.
3. Selecteer **Onderhoud**.
4. Selecteer **PrintkopControle spuitm..**
5. Volg de instructies op het scherm om het testpatroon af te drukken.

6. Controleer het afdrukpatroon om te controleren of de spuitkanaaltjes van de printkop verstopt zijn.

A) OK

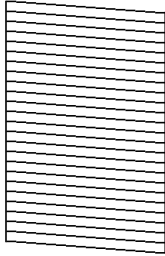

B) NG

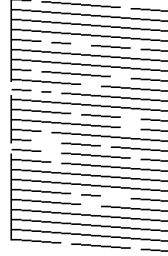

C) NG



- A:

Alle lijnen worden afgedrukt. Selecteer . Er zijn geen aanvullende stappen benodigd.

- B of dicht bij B:

Enkele spuitkanaaltjes zijn verstopt. Selecteer  en selecteer vervolgens **Kop reinigen** op het volgende scherm.

- C of erger dan C:

Als de meeste lijnen ontbreken of niet zijn afgedrukt, wijst dit erop dat de meeste spuitkanaaltjes verstopt zijn. Selecteer  en selecteer vervolgens **Krachtige reiniging** op het volgende scherm.

7. Volg de instructies op het scherm om printkopreiniging of Krachtige reiniging uit te voeren.
8. Als het reinigen beëindigd is, drukt u het testpatroon van het kanaal opnieuw af. Herhaal het reinigen en afdrukken van het testpatroon tot alle lijnen geheel afgedrukt worden.

 **Belangrijk:**

Als de afdrukkwaliteit niet is verbeterd na 3 herhalingen van de printkopcontrole en -reiniging, moet u ten minste 6 uur wachten zonder af te drukken en vervolgens de printkopcontrole en -reiniging herhalen. Het wordt aanbevolen de printer uit te schakelen met de knop . Als de afdrukkwaliteit nog steeds niet is verbeterd, voert u Krachtige reiniging uit.

De printkop controleren en reinigen (Windows)

1. Laad gewoon A4-papier in de printer.
[“Papier laden in de papierinvoer achterzijde”](#) op pagina 29
2. Open het venster van het printerstuurprogramma.
3. Klik op **PrintkopControle spuitm.** op het tabblad **Hulpprogramma's**.

4. Volg de instructies op het scherm.

 **Belangrijk:**

Als de afdrukkwaliteit niet is verbeterd na 3 herhalingen van de printkopcontrole en -reiniging, moet u ten minste 6 uur wachten zonder af te drukken en vervolgens de printkopcontrole en -reiniging herhalen. Het wordt aanbevolen de printer uit te schakelen met de knop . Als de afdrukkwaliteit nog steeds niet is verbeterd, voert u Krachtige reiniging uit.

De printkop controleren en reinigen (Mac OS)

1. Laad gewoon A4-papier in de printer.
[“Papier laden in de papierinvoer achterzijde” op pagina 29](#)
2. Selecteer **Systeemvoorkeuren** in het Apple-menu > **Printers en scanners** (of **Afdrukken en scannen, Afdrukken en faxen**) en selecteer vervolgens de printer.
3. Klik op **Opties en toebehoren** > **Hulpprogramma** > **Open Printerhulpprogramma**.
4. Klik op **PrintkopControle spuitm..**
5. Volg de instructies op het scherm.

 **Belangrijk:**

Als de afdrukkwaliteit niet is verbeterd na 3 herhalingen van de printkopcontrole en -reiniging, moet u ten minste 6 uur wachten zonder af te drukken en vervolgens de printkopcontrole en -reiniging herhalen. Het wordt aanbevolen de printer uit te schakelen met de knop . Als de afdrukkwaliteit nog steeds niet is verbeterd, voert u Krachtige reiniging uit.

Krachtige reiniging uitvoeren

Met de functie Krachtige reiniging kan de afdrukkwaliteit in de volgende gevallen verbeteren.

- Wanneer de meeste spuitkanaaltjes verstopt zijn.
- Wanneer u 3 keer een spuitkanaaltjescontrole en printkopreiniging hebt uitgevoerd en vervolgens ten minste 6 uur hebt gewacht, maar de afdrukkwaliteit niet is verbeterd.

 **Belangrijk:**

De functie Krachtige reiniging verbruikt meer inkt dan de printkopreiniging.

Krachtige reiniging uitvoeren (bedieningspaneel)

1. Laad gewoon A4-papier in de printer.
[“Papier laden in de papierinvoer achterzijde” op pagina 29](#)

2. Selecteer  op het bedieningspaneel van de printer.
3. Selecteer **Onderhoud**.
4. Selecteer **Printkop reinigen > Krachtige reiniging**.
5. Als het reinigen beëindigd is, drukt u het testpatroon van het kanaal opnieuw af. Controleer of alle lijnen van het spuitkanaaltjespatroon correct zijn afgedrukt.



Belangrijk:

Als de afdrukkwaliteit niet is verbeterd na het uitvoeren van Krachtige reiniging, moet u ten minste 6 uur wachten zonder afdrukken en vervolgens het spuitkanaaltjespatroon opnieuw afdrukken. Voer Kop reinigen of Krachtige reiniging opnieuw uit afhankelijk van het afgedrukte patroon. Neem contact op met de klantenservice van Epson als de kwaliteit nog steeds niet is verbeterd.

Krachtige reiniging uitvoeren (Windows)

1. Open het venster van het printerstuurprogramma.
2. Klik op **Printkop reinigen** op het tabblad **Hulpprogramma's**.
3. Selecteer **Krachtige reiniging**.
4. Volg de instructies op het scherm.



Belangrijk:

Als de afdrukkwaliteit niet is verbeterd na het uitvoeren van Krachtige reiniging, moet u ten minste 6 uur wachten zonder afdrukken en vervolgens het spuitkanaaltjespatroon opnieuw afdrukken. Voer Bezig te reinigen, of Krachtige reiniging opnieuw uit afhankelijk van het afgedrukte patroon. Neem contact op met de klantenservice van Epson als de kwaliteit nog steeds niet is verbeterd.

Krachtige reiniging uitvoeren (Mac OS)

1. Selecteer **Systeemvoorkeuren** in het menu Apple > **Printers en scanners** (of **Afdrukken en scannen, Afdrukken en faxen**) en selecteer vervolgens de printer.
2. Klik op **Opties en toebehoren > Hulpprogramma > Open Printerhulpprogramma**.
3. Klik op **Printkop reinigen**.
4. Selecteer **Krachtige reiniging**.

5. Volg de instructies op het scherm.



Belangrijk:

Als de afdrukkwaliteit niet is verbeterd na het uitvoeren van Krachtige reiniging, moet u ten minste 6 uur wachten zonder afdrukken en vervolgens het spuitkanaaltjespatroon opnieuw afdrukken. Voer Bezig te reinigen. of Krachtige reiniging opnieuw uit afhankelijk van het afgedrukte patroon. Neem contact op met de klantenservice van Epson als de kwaliteit nog steeds niet is verbeterd.

Voorkomen dat spuitkanaaltjes verstopt raken

Gebruik altijd de aan/uit-knop voor het in- en uitschakelen van de printer.

Controleer of het aan/uit-lampje uit is voordat u het netsnoer loskoppelt.

De inkt kan uitdrogen wanneer deze niet is afgedekt. Zorg ervoor dat u de printkop deugdelijk afdekt om te voorkomen dat de inkt uitdroogt, net zoals u dat met een balpen of vulpen zou doen.

Wanneer tijdens het afdrukken het netsnoer wordt losgekoppeld of een stroomstoring optreedt, wordt de printkop mogelijk niet goed afgedekt. Als u de printkop niet alsnog afdekt, droogt deze uit, waardoor de spuitkanaaltjes (voor de inktuitvoer) verstopt raken.

Schakel in deze gevallen de printer zo snel mogelijk weer in en daarna weer uit om de printkop af te dekken.

De printkop uitlijnen

1. Laad A4 Photo Quality Ink Jet Paper in de printer.

U kunt ook gewoon papier gebruiken.

[“Papier laden in de papierinvoer achterzijde” op pagina 29](#)

2. Selecteer  op het bedieningspaneel van de printer.
3. Selecteer **Onderhoud > Printkop uitlijnen**.
4. Volg de instructies op het scherm om een uitlijningspatroon af te drukken en selecteer het nummer van het optimale patroon.

Zoek en selecteer het nummer voor het meest solide patroon in elke groep.

#1



Het papiertraject vrijmaken van inktvlekken

Als de afdrukken vlekken vertonen of bekrast zijn, reinig dan het papierpad binnenin. Reinigingsvellen mogen niet worden gebruikt voor dit doel.



Belangrijk:

Gebruik geen keukenpapier om de binnenkant van de printer te reinigen. Het kan zijn dat de spuitkanaaltjes van de printkop verstopt zitten met stof.

1. Laad normaal papier van het volgende formaat in de papierinvoer achterzijde.

SC-P900 Series: A2

SC-P700 Series: A3 of A3+

[“Papier laden in de papierinvoer achterzijde” op pagina 29](#)

2. Selecteer  op het bedieningspaneel van de printer.
3. Selecteer **Onderhoud > Papiergeleider reinigen**.
4. Volg de instructies op het scherm om het papiertraject te reinigen.

Opmerking:

Herhaal deze procedure tot er geen vegen meer op het papier zitten.

Stroom besparen

De printer gaat in slaapstand of gaat automatisch uit als er een bepaalde tijd geen handelingen worden verricht. U kunt instellen hoelang het duurt voordat stroombeheer wordt toegepast. Elke verhoging is van invloed op de energiezuinigheid van het product. Denk aan het milieu voordat u wijzigingen doorvoert.

1. Selecteer  op het bedieningspaneel van de printer.
2. Selecteer **Algemene instellingen**.
3. Selecteer **Basisinstellingen**.
4. Voer een van de volgende handelingen uit.

Opmerking:

*Uw product heeft mogelijk de functie **Uitschakelinst.** of **Uitschakelingstimer**, afhankelijk van de plaats van aankoop.*

- Selecteer **Slaaptimer** of **Uitschakelinst.** > **Uitschakelen indien inactief** of **Uitschakelen indien losgekoppeld**.
 - Selecteer **Slaaptimer** of **Uitschakelingstimer**.
5. Selecteer de instelling.

Toepassingen afzonderlijk installeren of verwijderen

Verbind uw computer met het netwerk en installeer de nieuwste versie van toepassingen vanaf de website. Meld u aan op uw computer als beheerder. Voer het beheerderswachtwoord in als u hierom wordt gevraagd.

Toepassingen afzonderlijk installeren

Opmerking:

U moet een toepassing eerst verwijderen voordat u deze opnieuw kunt installeren.

1. Controleer of de printer en de computer beschikbaar zijn voor communicatie en of de computer is verbonden met internet.
2. Start EPSON Software Updater.

De schermafdruk is een voorbeeld in Windows.

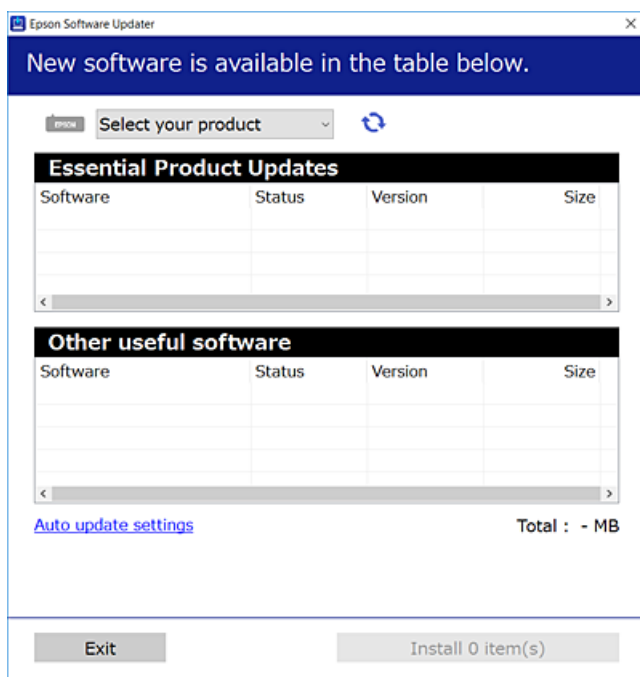

3. Selecteer voor Windows de printer en klik vervolgens op  om te controleren op de meest recente beschikbare toepassingen.
4. Selecteer de items die u wilt installeren of bijwerken en klik vervolgens op de installatieknop.



Belangrijk:

Schakel de printer niet uit en trek de stekker niet uit het stopcontact zolang de update bezig is. Anders kan de printer defect raken.

Opmerking:

U kunt de meest recente toepassingen downloaden van de website van Epson.

<http://www.epson.com>

Gerelateerde informatie

- ➔ “Toepassing voor het bijwerken van software en firmware (EPSON Software Updater)” op pagina 210
- ➔ “Toepassingen verwijderen” op pagina 111

Controleer of een origineel Epson-printerstuurprogramma is geïnstalleerd — Windows

Via een van de volgende methoden kunt u controleren of op de computer een origineel Epson-printerstuurprogramma is geïnstalleerd.

Selecteer **Bedieningspaneel > Apparaten en printers weergeven (Printers, Printers en faxapparaten)**. Klik vervolgens op het printerpictogram en klik dan bovenaan op het scherm **Eigenschappen van afdrukserver** om het venster met de eigenschappen weer te geven.

Klik op het tabblad **Stuurprogramma**. Als de naam van uw printer in de lijst wordt weergegeven, is een origineel Epson-printerstuurprogramma op de computer geïnstalleerd.

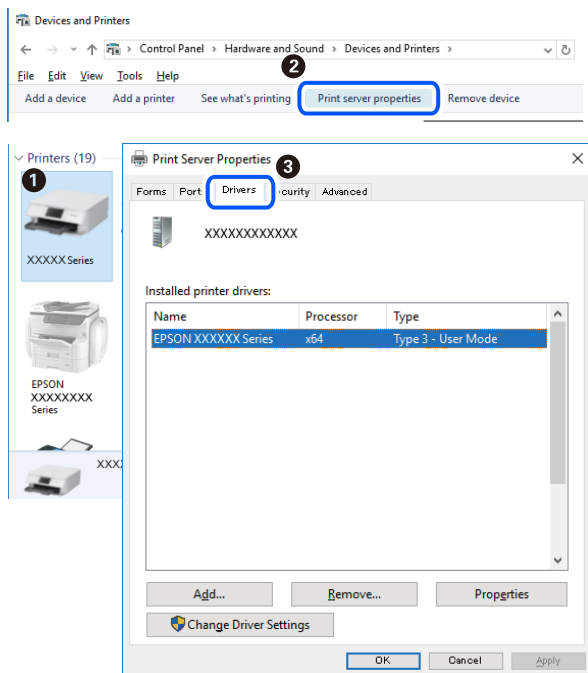

Gerelateerde informatie

- ➔ “Toepassingen afzonderlijk installeren” op pagina 109

Controleer of een origineel Epson-printerstuurprogramma is geïnstalleerd — Mac OS

Via een van de volgende methoden kunt u controleren of op de computer een origineel Epson-printerstuurprogramma is geïnstalleerd.

Selecteer **Systeemvoorkeuren** in het Apple-menu > **Printers en scanners** (of **Afdrukken en scannen, Afdrukken en faxen**) en selecteer vervolgens de printer. Klik op **Opties en toebehoren**, en als het tabblad **Opties** en het

tabblad **Hulpprogramma** worden weergegeven, is er een origineel Epson-printerstuurprogramma op de computer geïnstalleerd.



Gerelateerde informatie

➔ [“Toepassingen afzonderlijk installeren” op pagina 109](#)

De printer toevoegen (alleen voor Mac OS)

1. Selecteer **Systeemvoorkeuren** in het Apple-menu > **Printers en scanners** (of **Afdrukken en scannen, Afdrukken en faxen**).
2. Klik op + en selecteer dan uw printer op het weergegeven scherm.
3. Selecteer uw printer onder **Gebruik**.
4. Klik op **Toevoegen**.

Opmerking:

Als uw printer niet in de lijst staat, controleer of hij goed aangesloten en ingeschakeld is.

Toepassingen verwijderen

Meld u aan op uw computer als beheerder. Voer het beheerderswachtwoord in als u hierom wordt gevraagd.

Toepassingen verwijderen — Windows

1. Druk op de knop  om de printer uit te zetten.
2. Sluit alle actieve toepassingen.

3. **Configuratiescherm** openen:

- Windows 10

Klik op de startknop en selecteer vervolgens **Systeem > Configuratiescherm**.

- Windows 8.1/Windows 8

Selecteer **Bureaublad > Instellingen > Configuratiescherm**.

- Windows 7

Klik op de startknop en selecteer **Configuratiescherm**.

4. Open **Een programma verwijderen** (of **Programma's installeren of verwijderen**):

Selecteer **Een programma verwijderen** in **Programma's**.

5. Selecteer de software die u wilt verwijderen.

U kunt het printerstuurprogramma niet verwijderen als er afdruktaken actief zijn. Verwijder de taken of wacht tot deze zijn afgedrukt voordat u het printerstuurprogramma verwijdert.

6. De toepassingen verwijderen:

Klik op **Verwijderen/wijzigen** of **Verwijderen**.

Opmerking:

Als het venster **Gebruikersaccountbeheer** wordt weergegeven, klikt u op **Doorgaan**.

7. Volg de instructies op het scherm.

Toepassingen verwijderen — Mac OS

1. Download de Uninstaller met EPSON Software Updater.

Als u de Uninstaller hebt gedownload, hoeft u deze niet telkens opnieuw te downloaden wanneer u de toepassing verwijdert.

2. Druk op de knop  om de printer uit te zetten.

3. Als u het printerstuurprogramma wilt verwijderen, selecteert u **Systeemvoorkeuren** in het Apple-menu > **Printers en scanners** (of **Afdrukken en scannen**, **Afdrukken en faxen**) en vervolgens verwijdert u de printer uit de printerlijst.

4. Sluit alle actieve toepassingen.

5. Selecteer **Ga > Toepassingen > Epson Software > Uninstaller**.

6. Selecteer de toepassing die u wilt verwijderen en klik vervolgens op **Maak installatie ongedaan**.



Belangrijk:

De Uninstaller verwijdert alle Epson-inktjetprinterstuurprogramma's van de computer. Als u meerdere Epson inktjetprinters gebruikt en u enkel bepaalde stuurprogramma's wilt verwijderen, verwijder ze dan eerst allemaal en installeer dan enkel de vereiste stuurprogramma's.

Opmerking:

Als u de toepassing die u wilt verwijderen niet kunt vinden in de lijst, kunt u deze niet verwijderen met de Uninstaller. Selecteer in dat geval **Start > Toepassingen > Epson Software**, kies de toepassing die wilt verwijderen en sleep deze vervolgens naar het prullenmandpictogram.

Gerelateerde informatie

➔ “Toepassing voor het bijwerken van software en firmware (EPSON Software Updater)” op pagina 210

Toepassingen en firmware bijwerken

Bepaalde problemen kunnen worden opgelost door de toepassingen en firmware opnieuw te installeren. Zorg ervoor dat u de nieuwste versie van de toepassingen en firmware gebruikt.

1. Controleer of de printer en de computer zijn aangesloten, en of de computer met internet is verbonden.
2. Start EPSON Software Updater en werk de toepassingen of de firmware bij.



Belangrijk:

Schakel de computer of de printer niet uit voordat de update is voltooid, anders kan de printer defect raken.

Opmerking:

Als u de toepassing die u wilt bijwerken niet kunt vinden in de lijst, kunt u deze niet bijwerken met de EPSON Software Updater. Kijk op uw lokale Epson-website voor de nieuwste versies van de toepassingen.

<http://www.epson.com>

Gerelateerde informatie

➔ “Toepassing voor het bijwerken van software en firmware (EPSON Software Updater)” op pagina 210

De printerfirmware bijwerken via het bedieningspaneel

Als de printer verbinding heeft met internet, kunt u de firmware van de printer bijwerken via het bedieningspaneel. Nieuwe firmware kan de prestaties van de printer verbeteren of kan nieuwe functies toevoegen. U kunt ook instellen dat de printer regelmatig zelf moet controleren of er nieuwe firmware is en zo ja, dat u daar dan bericht van moet krijgen.

1. Selecteer  op het bedieningspaneel van de printer.
2. Selecteer **Algemene instellingen > Firmware-update > Bijwerken**.

Opmerking:

Schakel **Melding** in om de printer regelmatig te laten controleren op beschikbare firmware-updates.

3. Controleer de melding die op het scherm wordt weergegeven en selecteer **Controle starten**.
4. Controleer de melding die op het scherm wordt weergegeven en selecteer **Start**.

De firmware wordt bijgewerkt wanneer nieuwe firmware wordt gevonden. Zodra de update is gestart, kan deze niet worden onderbroken.

! **Belangrijk:**

- ❑ Schakel de printer niet uit en trek de stekker niet uit het stopcontact zolang de update bezig is. Anders kan de printer defect raken.
- ❑ Als de firmware-update niet goed wordt afgerond of mislukt, start de printer niet goed op en wordt de volgende keer dat de printer wordt aangezet "Recovery Mode" weergegeven op het lcd-scherm. In dit geval moet u de firmware opnieuw bijwerken maar dan met behulp van een computer. Sluit de printer met een USB-kabel aan op de computer. Wanneer "Recovery Mode" wordt weergegeven op de printer, kunt u de firmware niet via een netwerkverbinding bijwerken. Ga op de computer naar uw lokale Epson-website en download de meest recente printerfirmware. Zie de aanwijzingen op de website voor de volgende stappen.

De printer vervoeren en opslaan

Volg onderstaande stappen om de printer in te pakken, wanneer u de printer moet opslaan of vervoeren in verband met een verhuizing of reparatie.

1. Druk op  om de printer uit te zetten.
2. Zorg ervoor dat het aan/uit-lampje uit staat en haal dan het netsnoer uit het stopcontact.

! **Belangrijk:**

Haal het netsnoer uit het stopcontact als het aan/uit-lampje uit staat. Anders keert de printkop mogelijk niet terug naar de uitgangspositie, waardoor de inkt uitdroogt en afdrukken niet meer mogelijk is.

3. Koppel alle kabels los zoals het netsnoer en de USB-kabel.
4. Verwijder al het papier uit de printer.
5. Open de printerkap. Bevestig de printkop met tape aan het omhulsel.

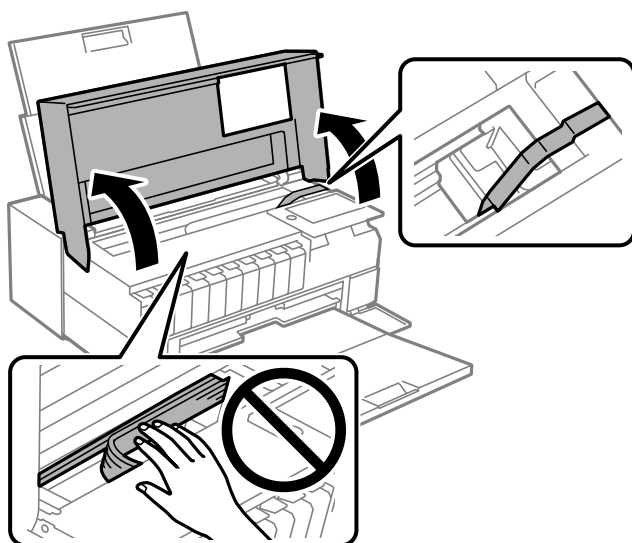

6. Sluit de printerkap.

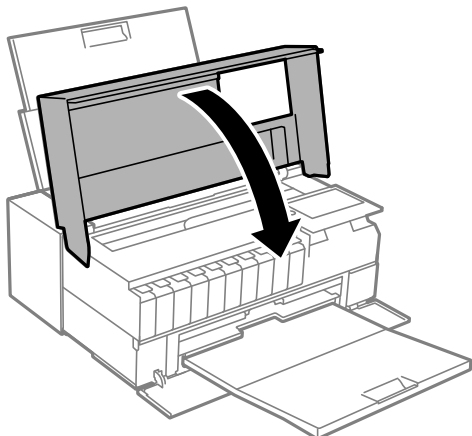

7. Verpak de printer zoals hieronder weergegeven.

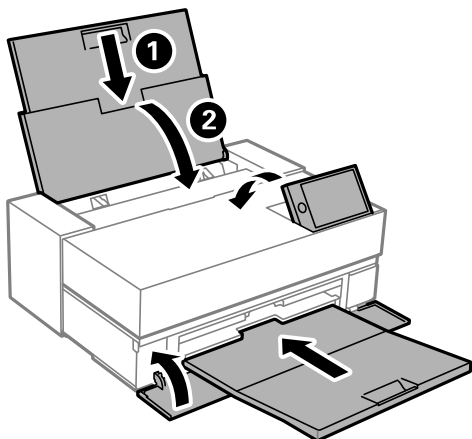

8. Plaats de printer in de doos met de beschermende materialen.

! **Belangrijk:**

- Zorg er bij opslag of transport van de printer voor dat deze niet gekanteld, verticaal of ondersteboven wordt gehouden, anders kan er inkt lekken.

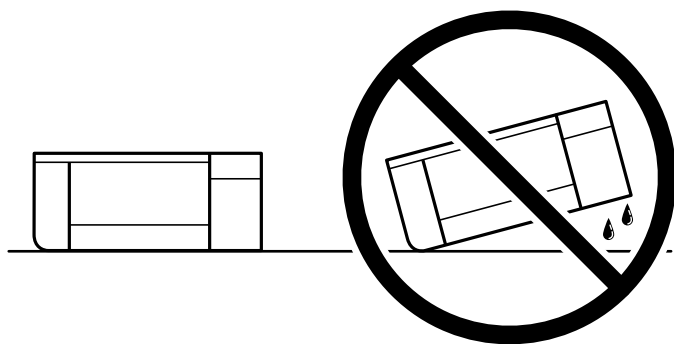

- Verwijder de inktcartridges niet uit het product wanneer u het product opslaat of vervoert.

Verwijder de tape die de printkop vasthoudt voordat u de printer opnieuw gebruikt. Reinig en lijn de printkop uit als de afdrukkwaliteit lager is wanneer u opnieuw afdrukt.

Gerelateerde informatie

- ➔ [“De printkop controleren en reinigen” op pagina 103](#)
- ➔ [“De printkop uitlijnen” op pagina 107](#)

Problemen oplossen

De printer werkt niet naar behoren.	118
Er wordt een bericht weergegeven op het lcd-scherm.	142
Papier loopt vast.	143
De inktcartridges moeten worden vervangen.	145
De onderhoudsset moet worden vervangen.	146
Afdrukkwaliteit is slecht.	147
Kan het probleem niet oplossen.	156

De printer werkt niet naar behoren

De printer gaat niet aan of uit

De stroom wordt niet ingeschakeld

Dit kan de volgende oorzaken hebben.

■ Het netsnoer is niet goed aangesloten op het stopcontact.

Oplossingen

Controleer of het netsnoer goed in het stopcontact zit.

■ De knop is niet lang genoeg ingedrukt.



Oplossingen

Houd de knop  iets langer ingedrukt.

De stroom wordt niet uitgeschakeld

■ De knop is niet lang genoeg ingedrukt.



Oplossingen

Houd de knop  iets langer ingedrukt. Als de printer ook hiermee niet uitgaat, haalt u de stekker uit het stopcontact. Zet de printer weer aan en zet deze vervolgens uit door op de knop  te drukken om te voorkomen dat de printkop uitdroogt.

Stroom schakelt automatisch uit

■ De functie Uitschakelinst. of Uitschakelingstimer is uitgeschakeld.

Oplossingen

- Selecteer  > **Algemene instellingen** > **Basisinstellingen** > **Uitschakelinst.** en schakel dan de instellingen **Uitschakelen indien inactief** en **Uitschakelen indien losgekoppeld** uit.
- Selecteer  > **Algemene instellingen** > **Basisinstellingen** en schakel dan de instelling **Uitschakelingstimer** uit.

Opmerking:

*Uw product heeft mogelijk de functie **Uitschakelinst.** of **Uitschakelingstimer**, afhankelijk van de plaats van aankoop.*

Papier wordt niet goed ingevoerd

Geen papiertoevoer

Dit kan de volgende oorzaken hebben.

■ De installatieplek is niet geschikt.

Oplossingen

Plaats de printer op een vlakke ondergrond en gebruik deze in de aanbevolen omgevingsomstandigheden.

➔ [“Omgevingsspecificaties” op pagina 223](#)

■ Er wordt niet-ondersteund papier gebruikt.

Oplossingen

Gebruik papier dat door deze printer wordt ondersteund.

➔ [“Beschikbaar papier en capaciteiten” op pagina 186](#)

➔ [“Niet-beschikbare papiersoorten” op pagina 194](#)

■ Het papier wordt niet goed verwerkt.

Oplossingen

Volg de voorzorgsmaatregelen voor papierverwerking.

➔ [“Voorzorgsmaatregelen voor papierverwerking” op pagina 26](#)

■ Er zijn te veel vellen in de printer geladen.

Oplossingen

Laad niet meer dan het maximale aantal vellen dat voor het papier is opgegeven.

➔ [“Beschikbaar papier en capaciteiten” op pagina 186](#)

■ De papierinstellingen van de printer zijn onjuist.

Oplossingen

Controleer of de instellingen voor het papierformaat en de papiersoort overeenkomen met het papierformaat en de papiersoort in de printer.

➔ [“Instellingen voor het papierformaat en de papiersoort” op pagina 27](#)

Papier wordt schuin ingevoerd

Dit kan de volgende oorzaken hebben.

■ De installatieplek is niet geschikt.

Oplossingen

Plaats de printer op een vlakke ondergrond en gebruik deze in de aanbevolen omgevingsomstandigheden.

➔ [“Omgevingsspecificaties” op pagina 223](#)

■ Er wordt niet-ondersteund papier gebruikt.

Oplossingen

Gebruik papier dat door deze printer wordt ondersteund.

➔ [“Beschikbaar papier en capaciteiten” op pagina 186](#)

➔ [“Niet-beschikbare papiersoorten” op pagina 194](#)

■ Het papier wordt niet goed verwerkt.

Oplossingen

Volg de voorzorgsmaatregelen voor papierverwerking.

➔ [“Voorzorgsmaatregelen voor papierverwerking” op pagina 26](#)

■ Het papier is onjuist geladen.

Oplossingen

Laad het papier in de juiste richting en schuif de zijgeleider tegen de rand van het papier aan.

➔ [“Papier laden” op pagina 26](#)

■ Er zijn te veel vellen in de printer geladen.

Oplossingen

Laad niet meer dan het maximale aantal vellen dat voor het papier is opgegeven.

➔ [“Beschikbaar papier en capaciteiten” op pagina 186](#)

■ De papierinstellingen van de printer zijn onjuist.

Oplossingen

Controleer of de instellingen voor het papierformaat en de papiersoort overeenkomen met het papierformaat en de papiersoort in de printer.

➔ [“Instellingen voor het papierformaat en de papiersoort” op pagina 27](#)

Er worden meerdere vellen papier tegelijk uitgevoerd

Dit kan de volgende oorzaken hebben.

■ De installatieplek is niet geschikt.

Oplossingen

Plaats de printer op een vlakke ondergrond en gebruik deze in de aanbevolen omgevingsomstandigheden.

➔ [“Omgevingsspecificaties” op pagina 223](#)

■ Er wordt niet-ondersteund papier gebruikt.

Oplossingen

Gebruik papier dat door deze printer wordt ondersteund.

➔ [“Beschikbaar papier en capaciteiten” op pagina 186](#)

➔ [“Niet-beschikbare papiersoorten” op pagina 194](#)

■ Het papier wordt niet goed verwerkt.

Oplossingen

Volg de voorzorgsmaatregelen voor papierverwerking.

➔ [“Voorzorgsmaatregelen voor papierverwerking” op pagina 26](#)

■ Het papier is vochtig.

Oplossingen

Laad nieuw papier.

■ Statische elektriciteit zorgt ervoor dat papier aan elkaar plakt.

Oplossingen

Wapper met het papier voordat u het laadt. Als het papier nog steeds niet wordt ingevoerd, laad de vellen dan één voor één.

■ Er zijn te veel vellen in de printer geladen.

Oplossingen

Laad niet meer dan het maximale aantal vellen dat voor het papier is opgegeven.

➔ [“Beschikbaar papier en capaciteiten” op pagina 186](#)

■ De papierinstellingen van de printer zijn onjuist.

Oplossingen

Controleer of de instellingen voor het papierformaat en de papiersoort overeenkomen met het papierformaat en de papiersoort in de printer.

➔ [“Instellingen voor het papierformaat en de papiersoort” op pagina 27](#)

■ Er worden meerdere vellen papier tegelijk ingevoerd tijdens handmatig dubbelzijdig afdrukken.

Oplossingen

Verwijder papier dat in de papierbron is geladen voordat u opnieuw papier laadt.

Papier wordt niet goed ingevoerd vanaf de papierinvoer voorzijde

■ Het papier is in een hoek ingevoerd vanaf de papierinvoer voorzijde.

Oplossingen

Na het plaatsen van het papier moet u controleren of de achterrand van het papier is uitgelijnd op de papierinvoer voorzijde.

Papierrol wordt niet goed ingevoerd

■ Papierinvoer voorzijde opent wanneer u de papierrol laadt.

Oplossingen

Sluit de papierinvoer voorzijde en laad de papierrol.

De cd/dvd-lade wordt uitgeworpen wanneer u deze probeert te laden

■ De schijf is niet goed geplaatst.

Oplossingen

Plaats de schuif opnieuw.

➔ [“Een cd/dvd laden” op pagina 36](#)

■ De cd/dvd-lade is geplaatst voordat printer gereed was.

Oplossingen

Plaats de cd-/dvd-lade pas in het apparaat wanneer dit in de instructies wordt aangegeven. Anders treedt er een fout op en wordt de lade uitgeworpen.

Kan niet afdrukken

Kan niet afdrukken vanuit Windows

Controleer of de computer en de printer goed zijn verbonden.

De verbinding is bepalend voor de oorzaak en de oplossing van het probleem.

De verbindingstatus controleren

Gebruik EPSON Status Monitor 3 om de verbindingstatus voor de computer en de printer te controleren.

1. Open het printerstuurprogramma.

❑ Windows 10

Klik op de startknop en selecteer vervolgens **Systeem > Configuratiescherm > Apparaten en printers weergeven** in **Hardware en geluiden**. Klik met de rechtermuisknop op uw printer, of houd het pictogram voor de printer ingedrukt en selecteer **Voorkeursinstellingen voor afdrukken**

Windows 8.1/Windows 8

Selecteer **Bureaublad > Instellingen > Configuratiescherm > Apparaten en printers weergeven in Hardware en geluiden**. Klik met de rechtermuisknop op uw printer, of houd het pictogram voor de printer ingedrukt en selecteer **Voorkeursinstellingen voor afdrukken**

Windows 7

Klik op de startknop en selecteer vervolgens **Configuratiescherm > Apparaten en printers weergeven in Hardware en geluiden**. Klik met de rechtermuisknop op uw printer en selecteer **Voorkeursinstellingen voor afdrukken**.

2. Selecteer het tabblad **Hulpprogramma's**.

3. Klik op **EPSON Status Monitor 3**.

Als **EPSON Status Monitor 3** is uitgeschakeld, klikt u op **Snelheid Voortgang** op het tabblad **Hulpprogramma's** en wist u **EPSON Status Monitor 3 uitschakelen**.

Wanneer de resterende inktniveaus worden weergegeven, is er verbinding tussen de computer en de printer.

Controleer het volgende als er geen verbinding is gemaakt.

De printer wordt niet herkend bij een netwerkverbinding

[“Kan geen verbinding maken met een netwerk” op pagina 123](#)

De printer wordt niet herkend bij een USB-verbinding

[“De printer kan niet via USB worden verbonden \(Windows\)” op pagina 126](#)

Controleer het volgende als er een verbinding is gemaakt.

De printer wordt herkend, maar er kan niet worden afgedrukt.

[“Kan niet afdrukken, ondanks dat er verbinding is \(Windows\)” op pagina 126](#)

Kan geen verbinding maken met een netwerk

Een van de volgende problemen kan de oorzaak zijn.

■ Er is iets mis met de netwerkapparaten voor de wifi-verbinding.

Oplossingen

Schakel de apparaten die u met het netwerk wilt verbinden uit. Wacht circa 10 seconden en schakel de apparaten in de volgende volgorde weer in: de draadloze router, de computer of het smart device en tenslotte de printer. Verklein de afstand tussen de printer en de computer of het smart device enerzijds en de draadloze router anderzijds om de radiocommunicatie te vereenvoudigen, en probeer vervolgens opnieuw de netwerkinstellingen te configureren.

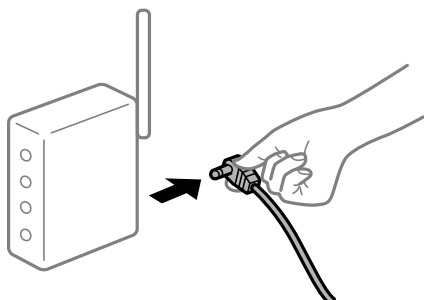

Apparaten kunnen geen signaal ontvangen van de draadloze router, omdat ze te ver uit elkaar staan.

Oplossingen

Zet de computer of het smart device en de printer dicht bij de draadloze router. Schakel de draadloze router vervolgens uit en weer in.

Wanneer u de draadloze router vervangt, komen de instellingen niet overeen met de nieuwe router.

Oplossingen

Configureer de verbindinginstellingen opnieuw, zodat deze overeenkomen met de nieuwe draadloze router.

➔ [“Vervanging van de draadloze router” op pagina 160](#)

De SSID's voor verbinding met de computer of het smart device en de computer verschillen.

Oplossingen

Wanneer u meerdere draadloze routers tegelijk gebruikt of de draadloze router meerdere SSID's heeft en apparaten met verschillende SSID's zijn verbonden, kunt u geen verbinding maken met de draadloze router.

Verbind de computer of het smart device via hetzelfde SSID als de printer.

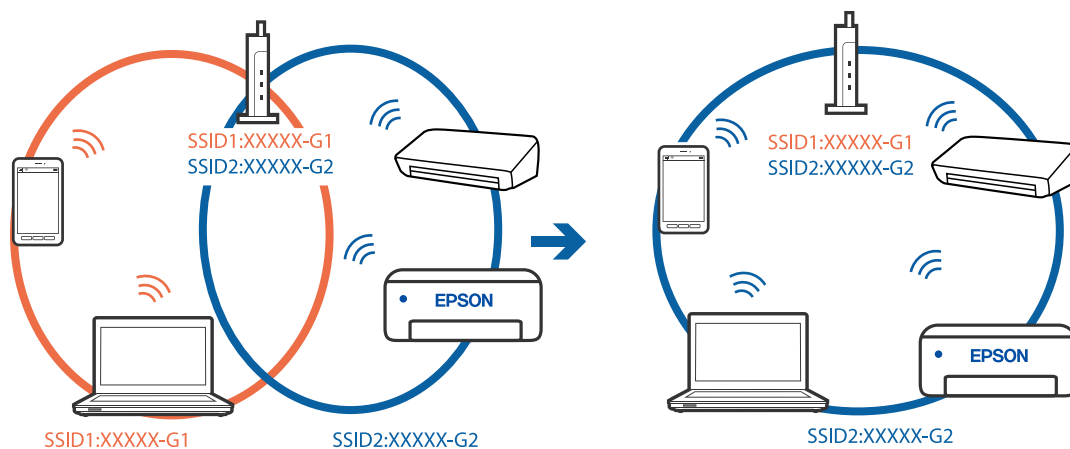

Privacyscheiding is beschikbaar voor de draadloze router.

Oplossingen

De meeste draadloze routers hebben een functie voor privacyscheiding waarmee communicatie tussen verbonden apparaten wordt geblokkeerd. Als er geen communicatie mogelijk is tussen de printer en de computer of het smart device, terwijl deze zijn verbonden met hetzelfde netwerk, schakelt u de privacyscheiding op de draadloze router uit. Zie voor meer informatie de bij de draadloze router geleverde handleiding.

Het IP-adres is niet juist toegewezen.

Oplossingen

Als het aan de printer toegewezen IP-adres 169.254.XXX.XXX is, en het subnetmasker is 255.255.0.0, is het IP-adres mogelijk niet correct toegewezen.

Selecteer  > **Algemene instellingen** > **Netwerkinstellingen** > **Geavanceerd** op het bedieningspaneel van de printer en controleer het IP-adres en het subnetmasker die aan de printer zijn toegewezen.

Start de draadloze router opnieuw of stel de netwerkinstellingen van de printer opnieuw in.

➔ [“De netwerkverbinding opnieuw instellen” op pagina 160](#)

Er is een probleem opgetreden met de netwerkinstellingen op de computer.

Oplossingen

Probeer op de computer een internetpagina te openen om te controleren of de netwerkinstellingen van de computer correct zijn. Als u geen internetpagina's kunt openen, is er een probleem met de computer.

Controleer de netwerkverbinding van de computer. Raadpleeg de documentatie van de computer voor meer informatie.

De printer is met ethernet verbonden via apparaten die IEEE 802.3az (Energie-efficiënt Ethernet) ondersteunen.

Oplossingen

Wanneer u de printer met ethernet verbindt via apparaten die IEEE 802.3az (Energie-efficiënt Ethernet) ondersteunen, kunnen de volgende problemen optreden, afhankelijk van de hub of router die u gebruikt.

- De verbinding kan onstabiel worden, de printer heeft verbinding, vervolgens wordt de verbinding verbroken en dit gebeurt alsmaar opnieuw.
- Kan geen verbinding maken met de printer.
- De communicatiesnelheid wordt traag.

Volg de onderstaande stappen om IEEE 802.3az uit te schakelen voor de printer en maak dan verbinding.

1. Verwijder de ethernetkabel die is aangesloten op de computer en de printer.
2. Wanneer IEEE 802.3az voor de computer is ingeschakeld, schakelt u dit uit.
Raadpleeg de documentatie van de computer voor meer informatie.
3. Sluit de computer en de printer met een ethernetkabel op elkaar aan.
4. Print via de printer een netwerkverbindingsrapport af.
[“Een netwerkverbindingsrapport afdrukken” op pagina 178](#)
5. Controleer het IP-adres van de printer op het netwerkverbindingsrapport.
6. Ga op de computer naar Web Config.
Start een browser en voer vervolgens het IP-adres van de printer in.
[“Webconfiguratie uitvoeren op een webbrowsen” op pagina 209](#)
7. Selecteer het tabblad **Netwerk** > **Vast netwerk**.
8. Selecteer **Uit** voor **IEEE 802.3az**.
9. Klik op **Volgende**.

10. Klik op **OK**.
11. Verwijder de ethernetkabel die is aangesloten op de computer en de printer.
12. Als u bij stap 2 IEEE 802.3az hebt uitgeschakeld voor de computer, schakelt u dit weer in.
13. Sluit de ethernetkabels die u hebt verwijderd bij stap 1 aan op de computer en de printer.

Als het probleem nog steeds optreedt, zijn het mogelijk andere apparaten dan de computer die het probleem veroorzaken.

De printer kan niet via USB worden verbonden (Windows)

Dit kan de volgende oorzaken hebben.

De USB-kabel is niet correct op het stopcontact aangesloten.

Oplossingen

Sluit de USB-kabel goed aan tussen de printer en de computer.

Er is een probleem opgetreden met de USB-hub.

Oplossingen

Als u een USB-hub gebruikt, sluit u de printer direct op de computer aan.

Er is een probleem opgetreden met de USB-kabel of de USB-poort.

Oplossingen

Als de USB-kabel niet wordt herkend, gebruikt u een andere poort of een andere USB-kabel.

Kan niet afdrukken, ondanks dat er verbinding is (Windows)

Dit kan de volgende oorzaken hebben.

Er is geen origineel Epson-printerstuurprogramma geïnstalleerd.

Oplossingen

Als er geen origineel Epson-printerstuurprogramma (EPSON XXXXX) is geïnstalleerd, zijn de functies beperkt. Het wordt aanbevolen een origineel Epson-printerstuurprogramma te gebruiken.

➔ [“Controleer of een origineel Epson-printerstuurprogramma is geïnstalleerd — Windows” op pagina 110](#)

➔ [“Controleer of een origineel Epson-printerstuurprogramma is geïnstalleerd — Mac OS” op pagina 110](#)

Er is een probleem opgetreden met de software of gegevens.

Oplossingen

- Als u een afbeelding afdrukt die uit een grote hoeveelheid gegevens bestaat, kan er te weinig geheugen beschikbaar zijn. Druk de afbeelding af op een lagere resolutie of een kleiner formaat.

- ❑ Als u alle onderstaande oplossingen hebt geprobeerd en het probleem nog steeds niet is opgelost, verwijder dan het printerstuurprogramma en installeer het opnieuw

➔ “Toepassingen afzonderlijk installeren of verwijderen” op pagina 109

Er is een probleem opgetreden met de status van de printer.

Oplossingen

Klik op **EPSON Status Monitor 3** in het tabblad **Hulpprogramma's** van het printerstuurprogramma en controleer de printerstatus. Als **EPSON Status Monitor 3** is uitgeschakeld, klikt u op **Snelheid Voortgang** op het tabblad **Hulpprogramma's** en wist u **EPSON Status Monitor 3** uitschakelen.

Er staat nog een afdruktaak in de wachtrij.

Oplossingen

Klik op **Wachtrij** op het tabblad **Hulpprogramma's** van het printerstuurprogramma. Als overbodige gegevens achterblijven, selecteert u **Alle documenten annuleren** in het menu **Printer**.

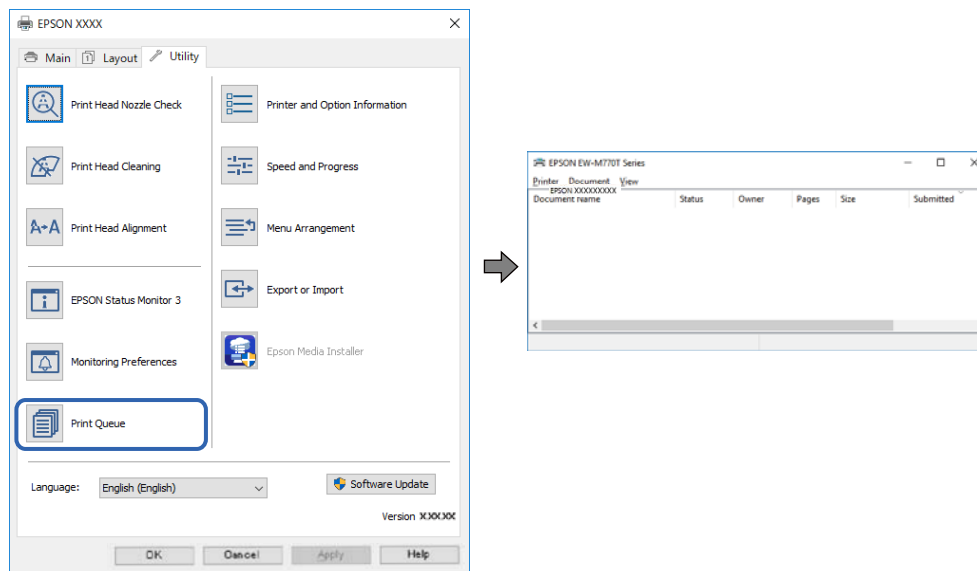

De printer staat in de wachtstand of is offline.

Oplossingen

Klik op **Wachtrij** op het tabblad **Hulpprogramma's** van het printerstuurprogramma.

Als de printer offline is of in wachtstand staat, schakel de relevante instelling dan uit via het menu **Printer**.

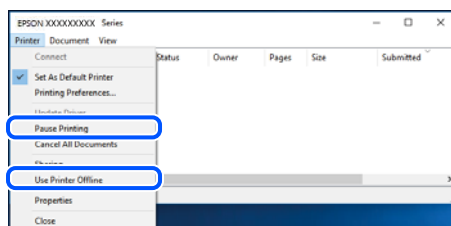

■ De printer is niet geselecteerd als de standaardprinter.

Oplossingen

Klik met de rechtermuisknop op het printerpictogram in **Configuratiescherm > Apparaten en printers weergeven** (of **Printers, Printers en faxapparaten**) en klik op **Als standaardprinter instellen**.

Opmerking:

Raadpleeg de volgende informatie om de juiste printer te selecteren als er meerdere printerpictogrammen zijn.

Voorbeeld)

USB-verbinding: EPSON XXXX-serie

Netwerkverbinding: EPSON XXXX-serie (netwerk)

Als u het printerstuurprogramma meerdere keren hebt geïnstalleerd, zijn er mogelijk kopieën gemaakt van het printerstuurprogramma. Als er kopieën zijn gemaakt, bijvoorbeeld met de naam "EPSON XXXX Series (kopie 1)", klikt u met de rechtermuisknop op het gekopieerde stuurprogrammapietogram en klikt u op **Apparaat verwijderen**.

■ De printerpoort is niet correct ingesteld.

Oplossingen

Klik op **Wachtrij** op het tabblad **Hulpprogramma's** van het printerstuurprogramma.

Controleer onder **Eigenschappen > Poort** in het menu **Printer** of de printerpoort goed is ingesteld (zie hieronder).

USB-verbinding: **USBXXX**, Netwerkverbinding: **EpsonNet Print Port**

De printer kan opeens niet afdrucken via een netwerkverbinding

Een van de volgende problemen kan de oorzaak zijn.

■ De netwerkomgeving is gewijzigd.

Oplossingen

Wanneer u de netwerkomgeving hebt gewijzigd, zoals de draadloze router of provider, stelt u de netwerkverbindingen voor de printer opnieuw in.

Verbind de computer of het smart device via hetzelfde SSID als de printer.

➔ [“De netwerkverbinding opnieuw instellen”](#) op pagina 160

■ Er is iets mis met de netwerkapparaten voor de wifi-verbinding.

Oplossingen

Schakel de apparaten die u met het netwerk wilt verbinden uit. Wacht circa 10 seconden en schakel de apparaten in de volgende volgorde weer in: de draadloze router, de computer of het smart device en tenslotte de printer. Verklein de afstand tussen de printer en de computer of het smart device enerzijds en

de draadloze router anderzijds om de radiocommunicatie te vereenvoudigen, en probeer vervolgens opnieuw de netwerkinstellingen te configureren.



■ De printer is niet verbonden met het netwerk.

Oplossingen

Selecteer  > **Algemene instellingen** > **Netwerkinstellingen** > **Controle van netwerkverbinding** en druk vervolgens het netwerkverbindingsrapport af. Als uit het rapport blijkt dat er geen netwerkverbinding tot stand is gebracht, controleert u het netwerkverbindingsrapport en volgt u de afgedrukte oplossingen.

➔ [“Een netwerkverbindingsrapport afdrukken” op pagina 178](#)

■ Er is een probleem opgetreden met de netwerkinstellingen op de computer.

Oplossingen

Probeer op de computer een internetpagina te openen om te controleren of de netwerkinstellingen van de computer correct zijn. Als u geen internetpagina's kunt openen, is er een probleem met de computer.

Controleer de netwerkverbinding van de computer. Raadpleeg de documentatie van de computer voor meer informatie.

Er staat nog een afdruktaak in de wachtrij.

Oplossingen

Klik op **Wachtrij** op het tabblad **Hulpprogramma's** van het printerstuurprogramma. Als overbodige gegevens achterblijven, selecteert u **Alle documenten annuleren** in het menu **Printer**.

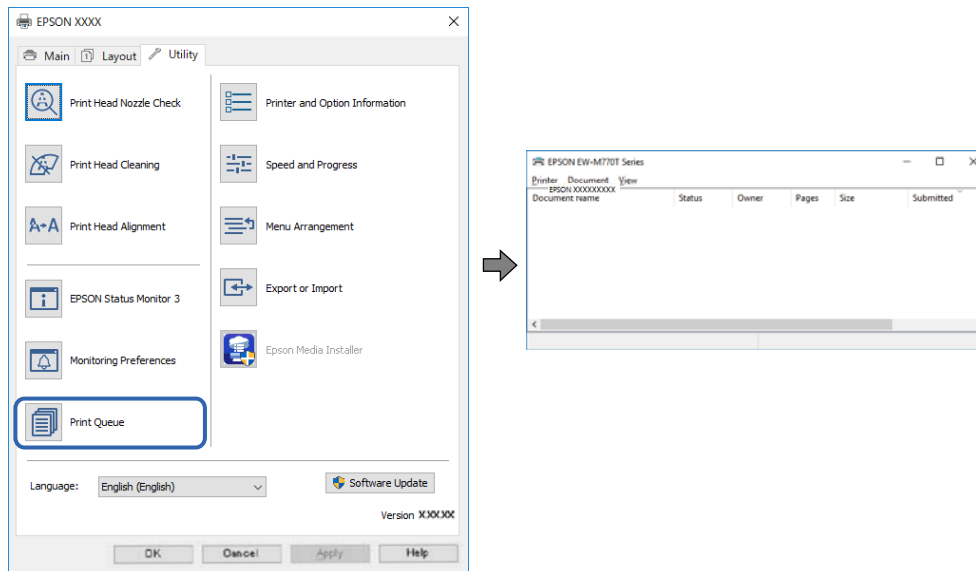

De printer staat in de wachtstand of is offline.

Oplossingen

Klik op **Wachtrij** op het tabblad **Hulpprogramma's** van het printerstuurprogramma.

Als de printer offline is of in wachtstand staat, schakel de relevante instelling dan uit via het menu **Printer**.

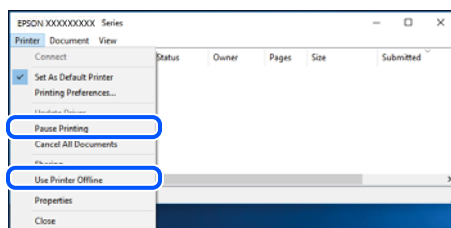

De printer is niet geselecteerd als de standaardprinter.

Oplossingen

Klik met de rechtermuisknop op het printerpictogram in **Configuratiescherm > Apparaten en printers weergeven** (of **Printers, Printers en faxapparaten**) en klik op **Als standaardprinter instellen**.

Opmerking:

Raadpleeg de volgende informatie om de juiste printer te selecteren als er meerdere printerpictogrammen zijn.

Voorbeeld)

USB-verbinding: EPSON XXXX-serie

Netwerkverbinding: EPSON XXXX-serie (netwerk)

Als u het printerstuurprogramma meerdere keren hebt geïnstalleerd, zijn er mogelijk kopieën gemaakt van het printerstuurprogramma. Als er kopieën zijn gemaakt, bijvoorbeeld met de naam "EPSON XXXX

Series (kopie 1)", klikt u met de rechtermuisknop op het gekopieerde stuurprogrammapietogram en klikt u op **Apparaat verwijderen**.

■ De printerpoort is niet correct ingesteld.

Oplossingen

Klik op **Wachtrij** op het tabblad **Hulpprogramma's** van het printerstuurprogramma.

Controleer onder **Eigenschappen > Poort** in het menu **Printer** of de printerpoort goed is ingesteld (zie hieronder).

USB-verbinding: **USBXXX**, Netwerkverbinding: **EpsonNet Print Port**

Kan niet afdrukken via Mac OS

Controleer of de computer en de printer goed zijn verbonden.

De verbinding is bepalend voor de oorzaak en de oplossing van het probleem.

De verbindingstatus controleren

Gebruik EPSON Status Monitor om de verbindingstatus voor de computer en de printer te controleren.

1. Selecteer **Systeemvoorkeuren** in het Apple-menu > **Printers en scanners** (of **Afdrukken en scannen**, **Afdrukken en faxen**) en selecteer vervolgens de printer.
2. Klik op **Opties en toebehoren > Hulpprogramma > Open Printerhulpprogramma**.
3. Klik op **EPSON Status Monitor**.

Wanneer de resterende inktniveaus worden weergegeven, is er verbinding tussen de computer en de printer.

Controleer het volgende als er geen verbinding is gemaakt.

- De printer wordt niet herkend bij een netwerkverbinding
[“Kan geen verbinding maken met een netwerk” op pagina 131](#)
- De printer wordt niet herkend bij een USB-verbinding
[“De printer kan niet via USB worden verbonden \(Mac OS\)” op pagina 134](#)

Controleer het volgende als er een verbinding is gemaakt.

- De printer wordt herkend, maar er kan niet worden afgedrukt.
[“Kan niet afdrukken, ondanks dat er verbinding is \(Mac OS\)” op pagina 135](#)

Kan geen verbinding maken met een netwerk

Een van de volgende problemen kan de oorzaak zijn.

■ Er is iets mis met de netwerkapparaten voor de wifi-verbinding.

Oplossingen

Schakel de apparaten die u met het netwerk wilt verbinden uit. Wacht circa 10 seconden en schakel de apparaten in de volgende volgorde weer in: de draadloze router, de computer of het smart device en

tenslotte de printer. Verklein de afstand tussen de printer en de computer of het smart device enerzijds en de draadloze router anderzijds om de radiocommunicatie te vereenvoudigen, en probeer vervolgens opnieuw de netwerkinstellingen te configureren.

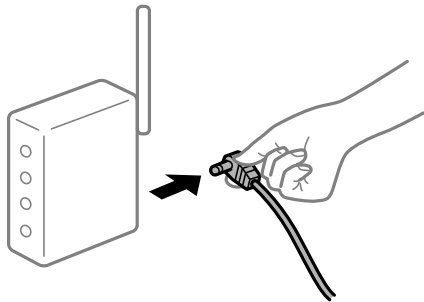

Apparaten kunnen geen signaal ontvangen van de draadloze router, omdat ze te ver uit elkaar staan.

Oplossingen

Zet de computer of het smart device en de printer dichterbij de draadloze router. Schakel de draadloze router vervolgens uit en weer in.

Wanneer u de draadloze router vervangt, komen de instellingen niet overeen met de nieuwe router.

Oplossingen

Configureer de verbindinginstellingen opnieuw, zodat deze overeenkomen met de nieuwe draadloze router.

➔ [“Vervanging van de draadloze router” op pagina 160](#)

De SSID's voor verbinding met de computer of het smart device en de computer verschillen.

Oplossingen

Wanneer u meerdere draadloze routers tegelijk gebruikt of de draadloze router meerdere SSID's heeft en apparaten met verschillende SSID's zijn verbonden, kunt u geen verbinding maken met de draadloze router.

Verbind de computer of het smart device via hetzelfde SSID als de printer.

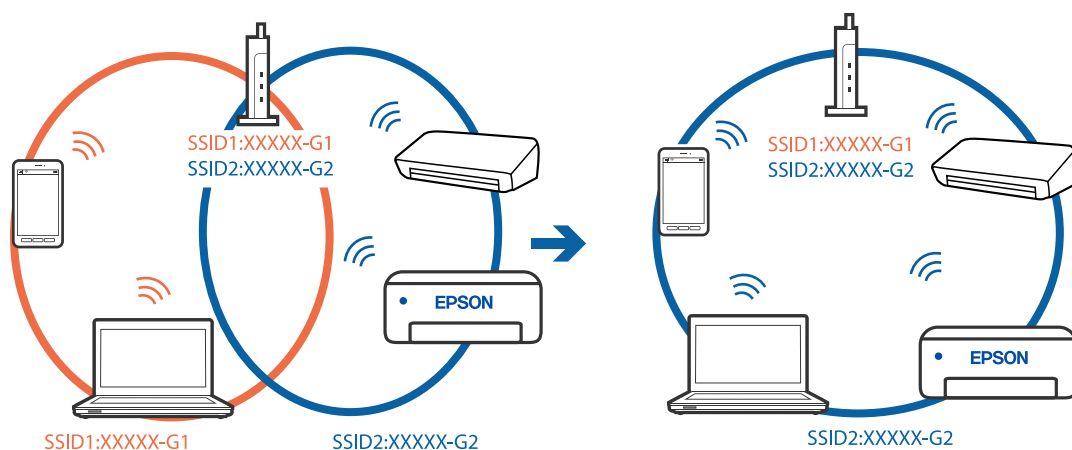

Privacyscheiding is beschikbaar voor de draadloze router.

Oplossingen

De meeste draadloze routers hebben een functie voor privacyscheiding waarmee communicatie tussen verbonden apparaten wordt geblokkeerd. Als er geen communicatie mogelijk is tussen de printer en de computer of het smart device, terwijl deze zijn verbonden met hetzelfde netwerk, schakelt u de privacyscheiding op de draadloze router uit. Zie voor meer informatie de bij de draadloze router geleverde handleiding.

Het IP-adres is niet juist toegewezen.

Oplossingen

Als het aan de printer toegewezen IP-adres 169.254.XXX.XXX is, en het subnetmasker is 255.255.0.0, is het IP-adres mogelijk niet correct toegewezen.

Selecteer  > **Algemene instellingen** > **Netwerkinstellingen** > **Geavanceerd** op het bedieningspaneel van de printer en controleer het IP-adres en het subnetmasker die aan de printer zijn toegewezen.

Start de draadloze router opnieuw of stel de netwerkinstellingen van de printer opnieuw in.

➔ [“De netwerkverbinding opnieuw instellen” op pagina 160](#)

Er is een probleem opgetreden met de netwerkinstellingen op de computer.

Oplossingen

Probeer op de computer een internetpagina te openen om te controleren of de netwerkinstellingen van de computer correct zijn. Als u geen internetpagina's kunt openen, is er een probleem met de computer.

Controleer de netwerkverbinding van de computer. Raadpleeg de documentatie van de computer voor meer informatie.

Het apparaat dat op de USB 3.0-poort is aangesloten, zorgt voor radiofrequentie-interferentie.

Oplossingen

Wanneer u een apparaat aansluit op de USB 3.0-poort van een Mac, kan radiofrequentie-interferentie optreden. Ga als volgt te werk als u geen verbinding kunt maken met een draadloos netwerk (wifi) of als de bewerkingen niet zonder storingen kunnen worden uitgevoerd.

Plaats het apparaat dat op de USB 3.0-poort is aangesloten verder weg van de computer.

Maak verbinding met de SSID van het 5 GHz-bereik.

➔ [“Wifi-instellingen configureren door de SSID en het wachtwoord in te voeren” op pagina 164](#)

De printer is met ethernet verbonden via apparaten die IEEE 802.3az (Energie-efficiënt Ethernet) ondersteunen.

Oplossingen

Wanneer u de printer met ethernet verbindt via apparaten die IEEE 802.3az (Energie-efficiënt Ethernet) ondersteunen, kunnen de volgende problemen optreden, afhankelijk van de hub of router die u gebruikt.

De verbinding kan onstabiel worden, de printer heeft verbinding, vervolgens wordt de verbinding verbroken en dit gebeurt alsmat opnieuw.

Kan geen verbinding maken met de printer.

De communicatiesnelheid wordt traag.

Volg de onderstaande stappen om IEEE 802.3az uit te schakelen voor de printer en maak dan verbinding.

1. Verwijder de ethernetkabel die is aangesloten op de computer en de printer.
 2. Wanneer IEEE 802.3az voor de computer is ingeschakeld, schakelt u dit uit.
Raadpleeg de documentatie van de computer voor meer informatie.
 3. Sluit de computer en de printer met een ethernetkabel op elkaar aan.
 4. Print via de printer een netwerkverbindingsrapport af.
[“Een netwerkverbindingsrapport afdrukken” op pagina 178](#)
 5. Controleer het IP-adres van de printer op het netwerkverbindingsrapport.
 6. Ga op de computer naar Web Config.
Start een browser en voer vervolgens het IP-adres van de printer in.
[“Webconfiguratie uitvoeren op een webbrowser” op pagina 209](#)
 7. Selecteer het tabblad **Netwerk** > **Vast netwerk**.
 8. Selecteer **Uit** voor **IEEE 802.3az**.
 9. Klik op **Volgende**.
 10. Klik op **OK**.
 11. Verwijder de ethernetkabel die is aangesloten op de computer en de printer.
 12. Als u bij stap 2 IEEE 802.3az hebt uitgeschakeld voor de computer, schakelt u dit weer in.
 13. Sluit de ethernetkabels die u hebt verwijderd bij stap 1 aan op de computer en de printer.
- Als het probleem nog steeds optreedt, zijn het mogelijk andere apparaten dan de computer die het probleem veroorzaken.

De printer kan niet via USB worden verbonden (Mac OS)

Dit kan de volgende oorzaken hebben.

■ De USB-kabel is niet correct op het stopcontact aangesloten.

Oplossingen

Sluit de USB-kabel goed aan tussen de printer en de computer.

■ Er is een probleem opgetreden met de USB-hub.

Oplossingen

Als u een USB-hub gebruikt, sluit u de printer direct op de computer aan.

■ Er is een probleem opgetreden met de USB-kabel of de USB-poort.

Oplossingen

Als de USB-kabel niet wordt herkend, gebruikt u een andere poort of een andere USB-kabel.

Kan niet afdrucken, ondanks dat er verbinding is (Mac OS)

Dit kan de volgende oorzaken hebben.

■ Er is geen origineel Epson-printerstuurprogramma geïnstalleerd.

Oplossingen

Als er geen origineel Epson-printerstuurprogramma (EPSON XXXXX) is geïnstalleerd, zijn de functies beperkt. Het wordt aanbevolen een origineel Epson-printerstuurprogramma te gebruiken.

➔ [“Controleer of een origineel Epson-printerstuurprogramma is geïnstalleerd — Windows”](#) op pagina 110

➔ [“Controleer of een origineel Epson-printerstuurprogramma is geïnstalleerd — Mac OS”](#) op pagina 110

■ Er is een probleem opgetreden met de software of gegevens.

Oplossingen

Als u een afbeelding afdrukt die uit een grote hoeveelheid gegevens bestaat, kan er te weinig geheugen beschikbaar zijn. Druk de afbeelding af op een lagere resolutie of een kleiner formaat.

Als u alle onderstaande oplossingen hebt geprobeerd en het probleem nog steeds niet is opgelost, verwijder dan het printerstuurprogramma en installeer het opnieuw

➔ [“Toepassingen afzonderlijk installeren of verwijderen”](#) op pagina 109

■ Er is een probleem opgetreden met de printerstatus.

Oplossingen

Zorg ervoor dat de printerstatus niet **Pauze** is.

Selecteer **Systeemvoorkeuren** in het **Apple**-menu > **Printers en scanners** (of **Afdrukken en scannen, Afdrukken en faxen**) en dubbelklik op de printer. Als de printer gepauzeerd is, klikt u op **Hervatten**.

De printer kan opeens niet afdrucken via een netwerkverbinding

Een van de volgende problemen kan de oorzaak zijn.

■ De netwerkomgeving is gewijzigd.

Oplossingen

Wanneer u de netwerkomgeving hebt gewijzigd, zoals de draadloze router of provider, stelt u de netwerkverbindingen voor de printer opnieuw in.

Verbind de computer of het smart device via hetzelfde SSID als de printer.

➔ [“De netwerkverbinding opnieuw instellen”](#) op pagina 160

Er is iets mis met de netwerkapparaten voor de wifi-verbinding.

Oplossingen

Schakel de apparaten die u met het netwerk wilt verbinden uit. Wacht circa 10 seconden en schakel de apparaten in de volgende volgorde weer in: de draadloze router, de computer of het smart device en tenslotte de printer. Verklein de afstand tussen de printer en de computer of het smart device enerzijds en de draadloze router anderzijds om de radiocommunicatie te vereenvoudigen, en probeer vervolgens opnieuw de netwerkinstellingen te configureren.

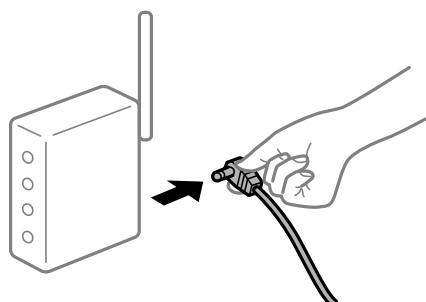

De printer is niet verbonden met het netwerk.

Oplossingen

Selecteer  > **Algemene instellingen** > **Netwerkinstellingen** > **Controle van netwerkverbinding** en druk vervolgens het netwerkverbindingsrapport af. Als uit het rapport blijkt dat er geen netwerkverbinding tot stand is gebracht, controleert u het netwerkverbindingsrapport en volgt u de afgedrukte oplossingen.

➔ [“Een netwerkverbindingsrapport afdrukken” op pagina 178](#)

Er is een probleem opgetreden met de netwerkinstellingen op de computer.

Oplossingen

Probeer op de computer een internetpagina te openen om te controleren of de netwerkinstellingen van de computer correct zijn. Als u geen internetpagina's kunt openen, is er een probleem met de computer.

Controleer de netwerkverbinding van de computer. Raadpleeg de documentatie van de computer voor meer informatie.

Afdrukken met een smart device

Controleer of het smart device en de printer goed zijn verbonden.

De verbinding is bepalend voor de oorzaak en de oplossing van het probleem.

De verbindingstatus controleren

Gebruik Epson Smart Panel om de verbindingstatus voor het smart device en de printer te controleren.

Zoek en installeer Epson Smart Panel vanaf de App Store of Google Play als dat nog niet is gebeurd.

1. Start Epson Smart Panel op het smart device.

- Controleer of de printerafbeelding of de resterende inktniveaus worden weergegeven op het startscherm.
Als de printerafbeelding of de resterende inktniveaus worden weergegeven, is er een verbinding tot stand gebracht tussen het smart-apparaat en de printer.
Als ze niet worden weergegeven, is er geen verbinding tot stand gebruikt tussen het smart-apparaat en de printer.

Controleer het volgende als er geen verbinding is gemaakt.

- De printer wordt niet herkend bij een netwerkverbinding
“Kan geen verbinding maken met een netwerk” op pagina 137

Controleer het volgende als er een verbinding is gemaakt.

- De printer wordt herkend, maar er kan niet worden afgedrukt.
“Kan niet afdrukken, ondanks dat er verbinding is (iOS)” op pagina 139

Kan geen verbinding maken met een netwerk

Een van de volgende problemen kan de oorzaak zijn.

■ Er is iets mis met de netwerkapparaten voor de wifi-verbinding.

Oplossingen

Schakel de apparaten die u met het netwerk wilt verbinden uit. Wacht circa 10 seconden en schakel de apparaten in de volgende volgorde weer in: de draadloze router, de computer of het smart device en tenslotte de printer. Verklein de afstand tussen de printer en de computer of het smart device enerzijds en de draadloze router anderzijds om de radiocommunicatie te vereenvoudigen, en probeer vervolgens opnieuw de netwerkinstellingen te configureren.

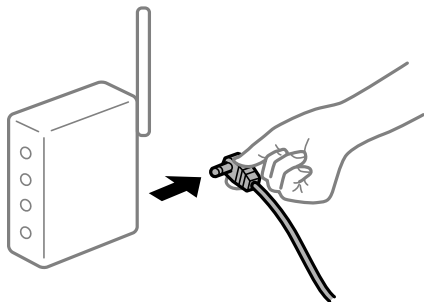

■ Apparaten kunnen geen signaal ontvangen van de draadloze router, omdat ze te ver uit elkaar staan.

Oplossingen

Zet de computer of het smart device en de printer dichterbij de draadloze router. Schakel de draadloze router vervolgens uit en weer in.

Wanneer u de draadloze router vervangt, komen de instellingen niet overeen met de nieuwe router.

Oplossingen

Configureer de verbindinginstellingen opnieuw, zodat deze overeenkomen met de nieuwe draadloze router.

➔ [“Vervanging van de draadloze router” op pagina 160](#)

De SSID's voor verbinding met de computer of het smart device en de computer verschillen.

Oplossingen

Wanneer u meerdere draadloze routers tegelijk gebruikt of de draadloze router meerdere SSID's heeft en apparaten met verschillende SSID's zijn verbonden, kunt u geen verbinding maken met de draadloze router.

Verbind de computer of het smart device via hetzelfde SSID als de printer.

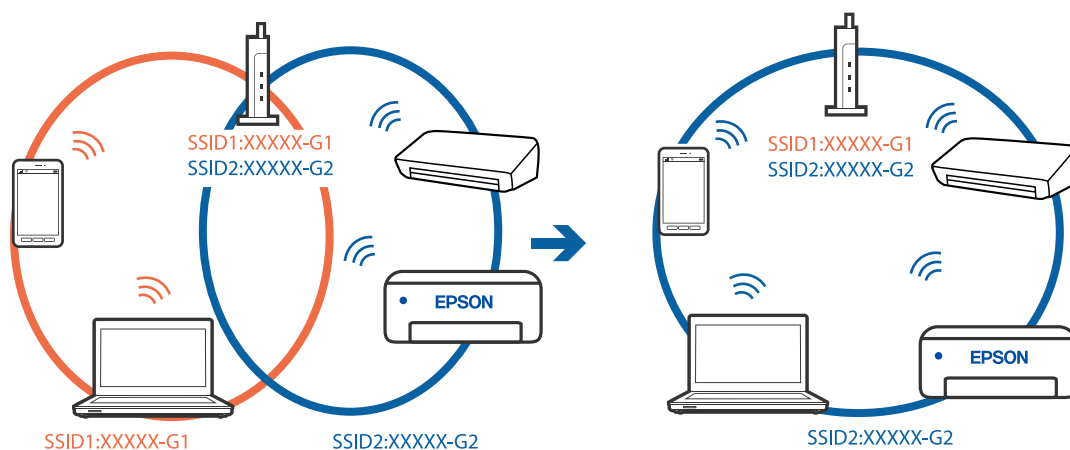

Privacyscheiding is beschikbaar voor de draadloze router.

Oplossingen

De meeste draadloze routers hebben een functie voor privacyscheiding waarmee communicatie tussen verbonden apparaten wordt geblokkeerd. Als er geen communicatie mogelijk is tussen de printer en de computer of het smart device, terwijl deze zijn verbonden met hetzelfde netwerk, schakelt u de privacyscheiding op de draadloze router uit. Zie voor meer informatie de bij de draadloze router geleverde handleiding.

Het IP-adres is niet juist toegewezen.

Oplossingen

Als het aan de printer toegewezen IP-adres 169.254.XXX.XXX is, en het subnetmasker is 255.255.0.0, is het IP-adres mogelijk niet correct toegewezen.

Selecteer  > **Algemene instellingen** > **Netwerkinstellingen** > **Geavanceerd** op het bedieningspaneel van de printer en controleer het IP-adres en het subnetmasker die aan de printer zijn toegewezen.

Start de draadloze router opnieuw of stel de netwerkinstellingen van de printer opnieuw in.

➔ [“De netwerkverbinding opnieuw instellen” op pagina 160](#)

■ Er is een probleem opgetreden met de netwerkinstellingen op het smart device.

Oplossingen

Probeer op het smart device een website te openen om te controleren of de netwerkinstellingen van het smart device correct zijn. Als u geen website kunt openen, is er een probleem met het smart device.

Controleer de netwerkverbinding van de computer. Raadpleeg de documentatie van het smart device voor meer informatie.

Kan niet afdrucken, ondanks dat er verbinding is (iOS)

Dit kan de volgende oorzaken hebben.

■ Autom. weerg. papierinstelling is uitgeschakeld.

Oplossingen

Schakel **Autom. weerg. papierinstelling** in het volgende menu in.

 > **Algemene instellingen** > **Printerinstellingen** > **Autom. weerg. papierinstelling**

■ AirPrint is uitgeschakeld.

Oplossingen

Schakel de instelling AirPrint in Web Config in.

➔ [“Toepassing voor het configureren van printerbewerkingen \(Web Config\)”](#) op pagina 208

De printer kan opeens niet afdrucken via een netwerkverbinding

Een van de volgende problemen kan de oorzaak zijn.

■ De netwerkomgeving is gewijzigd.

Oplossingen

Wanneer u de netwerkomgeving hebt gewijzigd, zoals de draadloze router of provider, stelt u de netwerkverbindingen voor de printer opnieuw in.

Verbind de computer of het smart device via hetzelfde SSID als de printer.

➔ [“De netwerkverbinding opnieuw instellen”](#) op pagina 160

■ Er is iets mis met de netwerkapparaten voor de wifi-verbinding.

Oplossingen

Schakel de apparaten die u met het netwerk wilt verbinden uit. Wacht circa 10 seconden en schakel de apparaten in de volgende volgorde weer in: de draadloze router, de computer of het smart device en tenslotte de printer. Verklein de afstand tussen de printer en de computer of het smart device enerzijds en

de draadloze router anderzijds om de radiocommunicatie te vereenvoudigen, en probeer vervolgens opnieuw de netwerkinstellingen te configureren.

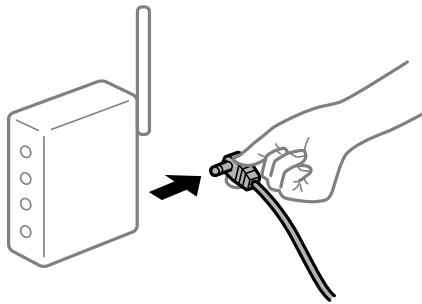

■ De printer is niet verbonden met het netwerk.

Oplossingen

Selecteer  > **Algemene instellingen** > **Netwerkinstellingen** > **Controle van netwerkverbinding** en druk vervolgens het netwerkverbindingsrapport af. Als uit het rapport blijkt dat er geen netwerkverbinding tot stand is gebracht, controleert u het netwerkverbindingsrapport en volgt u de afgedrukte oplossingen.

➔ [“Een netwerkverbindingsrapport afdrukken” op pagina 178](#)

■ Er is een probleem opgetreden met de netwerkinstellingen op het smart device.

Oplossingen

Probeer op het smart device een website te openen om te controleren of de netwerkinstellingen van het smart device correct zijn. Als u geen website kunt openen, is er een probleem met het smart device.

Controleer de netwerkverbinding van de computer. Raadpleeg de documentatie van het smart device voor meer informatie.

Kan de printer niet bedienen zoals verwacht

De printer is traag

Afdrukken verloopt te traag

Dit kan de volgende oorzaken hebben.

■ Er zijn onnodige toepassingen actief.

Oplossingen

Sluit alle onnodige toepassingen op uw computer of smart device.

■ De afdrukkwaliteit is te hoog ingesteld.

Oplossingen

Stel een lagere kwaliteit in.

■ Bidirectioneel afdrukken is uitgeschakeld.

Oplossingen

Schakel de bidirectionele (of hogesnelheids)instelling in. Wanneer deze instelling is geselecteerd, drukt de printkop in beide richtingen af, en verhoogt de afdruksnelheid.

Windows

Selecteer **Kwaliteitopties** als de instelling **Niveau** op het tabblad **Hoofdgroep** van het printerstuurprogramma en selecteer dan **Hoge snelheid**.

Mac OS

Selecteer **Printerinstellingen** in het snelmenu van het afdrukdialogvenster en selecteer dan **Hoge snelheid**.

■ Er doen zich mogelijk netwerkverbindingsproblemen voor met de draadloze router.

Oplossingen

Start de draadloze router opnieuw op. Houd daarbij rekening met andere gebruikers die met het netwerk zijn verbonden. Als het probleem hiermee niet wordt opgelost, plaatst u de printer dichterbij de draadloze router of raadpleegt u de documentatie van het toegangspunt.

■ Met de printer kunt u gegevens met hoge dichtheid afdrukken, zoals foto's op gewoon papier.

Oplossingen

Als u gegevens met een hoge dichtheid afdrukt, bijvoorbeeld foto's op gewoon papier, kan het afdrukken langer duren om de afdrukkwaliteit te garanderen. Dit hoort zo.

De afdruksnelheid neemt sterk af tijdens het continu afdrukken

■ De functie die ervoor zorgt dat het printermechanisme niet oververhit en beschadigd raakt is actief.

Oplossingen

U kunt doorgaan met afdrukken. Als u de normale afdruksnelheid wilt herstellen, laat u de printer minstens 30 minuten inactief. De afdruksnelheid wordt niet hersteld als de stroom uit is.

Het display wordt donker

■ De printer staat in slaapstand.

Oplossingen

Druk op de knop  op het bedieningspaneel om het LCD-scherm opnieuw in te stellen naar zijn vorige status.

De uitvoerlade is losgekomen

Stop de uitvoerlade recht in de printer. Als de uitvoerlade halverwege stopt, plaatst en verwijdert u deze meerdere keren.

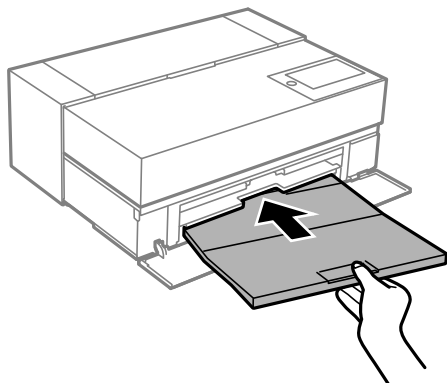

Het basiscertificaat moeten worden bijgewerkt

■ Het basiscertificaat is verlopen.

Oplossingen

Voer Web Config uit en werk vervolgens het basiscertificaat bij.

Kan het afdrukken niet annuleren vanaf een computer met Mac OS X 10.6.8

■ Er is een probleem opgetreden met de AirPrint-instellingen.

Oplossingen

Voer Web Config uit en selecteer vervolgens **Port9100** als instelling bij **Protocol Topprioriteit in AirPrint instellen**. Selecteer **Systeemvoorkeuren** in het menu **Apple > Printers en scanners** (of **Afdrukken en scannen, Afdrukken en faxen**), verwijder de printer en voeg de printer opnieuw toe.

➔ [“Toepassing voor het configureren van printerbewerkingen \(Web Config\)” op pagina 208](#)

Er wordt een bericht weergegeven op het lcd-scherm

Als er een foutmelding op het display wordt weergegeven, volgt u de instructies op het scherm of de onderstaande oplossingen om het probleem op te lossen.

Foutmeldingen	Oplossingen
Combinatie van IP-adres en subnetmasker is ongeldig. Raadpleeg uw documentatie voor meer details.	Voer het juiste IP-adres of de juiste standaardgateway in. Neem voor ondersteuning contact op met degene die het netwerk heeft ingesteld.
Inktcartridge is bijna leeg.	U kunt doorgaan met afdrukken tot u opdracht krijgt de inktcartridges te vervangen. De printer kan niet afdrukken als een van de inktcartridges helemaal opgebruikt is. Zorg zo snel mogelijk voor nieuwe cartridges.

Foutmeldingen	Oplossingen
<p>Inkpatro(o)n(en) bijna leeg. Afdruktaak drukt mogelijk niet volledig af.</p>	<p>Selecteer Doorgaan met afdrukken of Vervangen voor afdrukken.</p> <p>Wanneer u Doorgaan met afdrukken selecteert, kan de printer stoppen met afdrukken. De inktcartridge moet worden vervangen. Volg hiertoe de onderstaande oplossingen.</p> <ul style="list-style-type: none"> <input type="checkbox"/> Wanneer het afdrukken mislukt en papier wordt uitgeworpen Selecteer Nee, afdruk. annuleren en vervang de cartridge. Als u Nu vervangen selecteert, wordt het afdrukken hervat nadat u de cartridge hebt vervangen en gaat er meer papier verloren. <input type="checkbox"/> Wanneer papier niet wordt uitgeworpen Selecteer Nu vervangen en vervang de cartridge. Het afdrukken wordt hervat nadat u de cartridge hebt vervangen, maar de kleur kan enigszins afwijken. Selecteer Nee, afdruk. annuleren om dit te voorkomen.
<p>U moet Inktcartridge vervangen.</p>	<p>Voor een optimale afdrukkwaliteit en bescherming van de printkop blijft een variabele inktreserve in de cartridge achter op het moment dat de printer aangeeft dat u de cartridge moet vervangen. Vervang het inktpatroon wanneer hierom wordt gevraagd.</p> <p>"Inktcartridges vervangen" op pagina 146</p>
<p>Werk rootcertificaat bij om cloudservices te gebruiken.</p>	<p>Voer Web Config uit en werk vervolgens het basiscertificaat bij.</p> <p>"Webconfiguratie uitvoeren op een webbrowser" op pagina 209</p>
<p>Printerfout. Schakel de printer uit en weer in. Zie de documentatie voor details.</p>	<p>Doe het volgende.</p> <ol style="list-style-type: none"> 1. Open het printerdeksel en verwijder al het papier en beschermmateriaal uit de printer. Stop de papierinvoer voorzijde volledig naar binnen. <p>"Papier loopt vast" op pagina 143</p> <ol style="list-style-type: none"> 2. Sluit de printerkap en schakel de stroom uit en weer. <p>Als de foutmelding nog steeds verschijnt na het uit- en opnieuw inschakelen, neemt u contact op met de klantenservice van Epson.</p> <p>"Hulp vragen" op pagina 228</p>
<p>Autom. weerg. papierinstelling is ingesteld op Uit. Sommige functies zijn wellicht niet beschikbaar. Zie uw documentatie voor details.</p>	<p>Als Autom. weerg. papierinstelling is uitgeschakeld, kunt u AirPrint niet gebruiken.</p>
<p>Recovery Mode Update Firmware</p>	<p>De printer is in de herstelmodus gestart omdat de firmware-update is mislukt. Volg de onderstaande stappen om opnieuw te proberen de firmware bij te werken.</p> <ol style="list-style-type: none"> 1. Sluit de computer en de printer met een USB-kabel op elkaar aan. (In de herstelmodus kunt u de firmware niet via een netwerkverbinding bijwerken.) 2. Ga naar uw lokale Epson-website voor verdere instructies.

Papier loopt vast

Controleer de foutmelding die op het bedieningspaneel wordt weergegeven en volg de instructies om het vastgelopen papier, inclusief afgescheurde stukjes, te verwijderen. Verwijder hierna de foutmelding. Op het lcd-scherm wordt een animatie weergegeven waarin u ziet hoe u vastgelopen papier verwijdert.

 **Let op:**

Raak nooit de knoppen van het bedieningspaneel aan als u met uw hand in de printer zit. Als de printer begint te werken, kunt u zich verwonden. Raak de uitstekende delen niet aan om verwondingen te voorkomen.

 **Belangrijk:**

Verwijder voorzichtig het vastgelopen papier. Het papier krachtdadig verwijderen kan de printer beschadigen.

Opmerking:

Wanneer u vastgelopen papier uit de binnenkant van de printer verwijdert, trekt u de papierinvoer voorzijde uit zodat u het vastgelopen papier gemakkelijk kunt verwijderen.

Voorkomen dat papier vastloopt

Controleer het volgende. Als papier vaak vastloopt.

- Plaats de printer op een vlakke ondergrond en gebruik deze in de aanbevolen omgevingsomstandigheden.
“Omgevingspecificaties” op pagina 223
- Gebruik papier dat door deze printer wordt ondersteund.
“Beschikbaar papier en capaciteiten” op pagina 186
- Volg de voorzorgsmaatregelen voor papierverwerking.
“Voorzorgsmaatregelen voor papierverwerking” op pagina 26
- Laad het papier in de juiste richting en schuif de zijgeleider tegen de rand van het papier aan.
“Papier laden” op pagina 26
- Laad niet meer dan het maximale aantal vellen dat voor het papier is opgegeven.
- Laad één blad papier per keer wanneer u meerdere bladen laadt.
- Controleer of de instellingen voor het papierformaat en de papiersoort overeenkomen met het papierformaat en de papiersoort in de printer.
“Lijst met papiersoorten” op pagina 28
- Duw de papierinvoer voorzijde volledig naar binnen als u deze niet gebruikt. Als deze niet volledig naar binnen is geduwd, kan het papier vastlopen als de printer papier toevoert via de papierinvoer achterzijde.

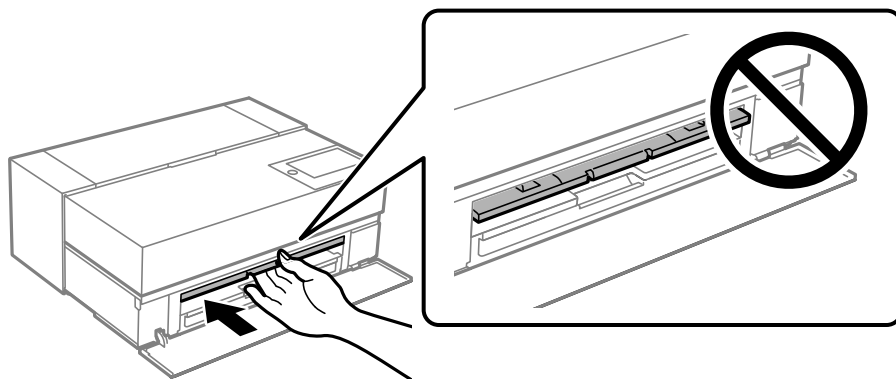

De inktcartridges moeten worden vervangen

Voorzorgsmaatregelen voor inktcartridges

Voorzorgsmaatregelen voor de opslag van inkt

- Epson beveelt aan de inktcartridges te bewaren op een koele en donkere plaats.
- Voor het beste resultaat raadt Epson aan om inktcartridges op te gebruiken voordat de houdbaarheidsdatum op de verpakking is verstreken of binnen zes maanden na openen van de verpakking (wat zich het eerst voordoet).
- Laat cartridges voor gebruik ten minste drie uur op kamertemperatuur komen.
- Open de verpakking van de inktcartridge niet totdat u klaar bent om de inktcartridge in het product te installeren.
- Laat de cartridge niet vallen en stoot deze niet tegen harde voorwerpen, omdat hierdoor inkt kan lekken.

Voorzorgsmaatregelen voor het vervangen van inktpatronen

- Raak de IC-chip in de inktcartridge niet aan. Anders zult u wellicht geen bewerkingen kunnen uitvoeren of niet meer correct kunnen afdrukken.
- Installeer alle cartridges, anders kunt u niet afdrukken.
- Schakel de printer niet uit terwijl de inkt wordt geladen. Als het laden van de inkt niet wordt voltooid, kunt u mogelijk niet afdrukken.
- Bij verwijderde cartridges kan er inkt rondom de inkttoevoer zitten. Wees dus voorzichtig dat er geen inkt in de omgeving van de cartridge wordt gemorst wanneer de cartridges worden verwijderd.
- Deze printer gebruikt inktpatronen die zijn uitgerust met een groene chip die informatie bijhoudt, zoals de hoeveelheid resterende inkt voor elk inktpatroon. Dit betekent dat zelfs wanneer het inktpatroon uit de printer wordt verwijderd voordat het leeg is, u het inktpatroon nog steeds kunt gebruiken nadat u het weer in de printer plaatst.
- Voor een optimale afdrukkwaliteit en bescherming van de printkop blijft een variabele inktreserve in de cartridge achter op het moment waarop de printer aangeeft dat u de cartridge moet vervangen. De opgegeven capaciteiten bevatten deze reserve niet.
- Haal de inktcartridges niet uit elkaar en breng geen wijzigingen aan cartridges aan. Daardoor kan normaal afdrukken onmogelijk worden.
- Verplaats de printkop niet handmatig, anders kunt u de printer beschadigen.
- Terwijl de cartridges opgeslagen zijn, moet u de inkttoevoerpoorten vrij zijn van stof. In de inkttoevoerpoort zit een klep zodat u deze niet hoeft af te dekken.
- Zorg dat er geen vreemde objecten in het installatiegedeelte van de cartridge.
- Wanneer de printer wordt uitgeschakeld met de voedingsknop , wordt de printkop automatisch met een kap bedekt om te verhinderen dat de inkt opdroogt. Trek de voedingsstekker niet uit of schakel de stroomonderbreker niet terwijl de voeding is ingeschakeld.
- Als een van de geïnstalleerde inktcartridges leeg is, kan het afdrukken niet worden uitgevoerd.
- Als een inktcartridge leeg raakt tijdens het afdrukken, kunt u doorgaan met afdrukken na het vervangen van de inktcartridge.

- Als u de inktcartridges die bijna leeg zijn, blijft gebruiken, moet u de inktcartridge mogelijk vervangen tijdens het afdrukken. Als u de inktcartridge vervangt tijdens het afdrukken, kunnen de kleuren er anders uitzien, afhankelijk van de manier waarop de inkt opdroogt. Als u dergelijke problemen wilt vermijden, raden wij u aan de cartridge te vervangen vóór het afdrukken.
- U kunt de verwijderde inktcartridge nog steeds gebruiken in de toekomst tot de inktcartridge leeg is.

Inktverbruik

- Alle inktkleuren die worden gebruikt tijdens het reinigen van de kop en andere onderhoudsbewerkingen die niet met de afdrukken te maken hebben om ervoor te zorgen dat de printkoppen in goede toestand blijven.
- Zelfs voor monochrome afdruk worden alle inktkleuren gebruikt in een bewerking die is ontworpen om de kwaliteit van de printkop te behouden.
- Afhankelijk van de instellingen voor de papiersoort en de afdrukkwaliteit, kunnen gekleurde inkten ook worden gebruikt voor zwart met hoge densiteit bij afdrukken in zwart-wit of in grijswaarden.
- De inkt in de cartridges die bij de printer zijn geleverd, wordt deels verbruikt bij de installatie van de printer. De printkop in uw printer is volledig met inkt geladen om afdrukken van hoge kwaliteit te bezorgen. Bij dit eenmalige proces wordt een bepaalde hoeveelheid inkt verbruikt. Met de gebruikte cartridge kunnen daarom wellicht minder pagina's worden afgedrukt dan met volgende cartridges.
- De opgegeven capaciteit hangt af van de afbeeldingen die u afdrukt, het papier dat u gebruikt, hoe vaak u afdrukt en de omgeving (bijvoorbeeld temperatuur) waarin u de printer gebruikt.

Inktcartridges vervangen

Wanneer een bericht wordt weergegeven waarin u wordt gevraagd de inktcartridge te vervangen, selecteert u **Hoe** en bekijkt u de animaties die op het bedieningspaneel worden weergegeven om te leren hoe u de inktcartridge vervangt.

Gerelateerde informatie

- ➔ [“Codes inktcartridges voor SC-P900 Series” op pagina 200](#)
- ➔ [“Codes inktcartridges voor SC-P700 Series” op pagina 201](#)
- ➔ [“Voorzorgsmaatregelen voor inktcartridges” op pagina 145](#)

De onderhoudsset moet worden vervangen

Voorzorgsmaatregelen voor de onderhoudscassette

Lees de volgende instructies voordat u de onderhoudscassette vervangt.

- Raak de groene chip aan de zijkant van de onderhoudscassette niet aan. Omdat dit de normale werking kan schaden.
- Vervang de onderhoudscassette niet tijdens afdrukken, omdat anders inkt kan lekken.
- Verwijder de onderhoudsset en de afdekking niet, behalve bij het vervangen van de onderhoudsset. Anders kan er inkt lekken.
- Hergebruik van een onderhoudscassette die lange tijd uit het apparaat verwijderd is geweest, is niet toegestaan. Inkt in de cassette is dan gestold en er kan geen inkt meer worden geabsorbeerd.

- Houd de gebruikte onderhoudscassette niet scheef wanneer deze in de plastic zak is verzegeld, omdat anders inkt kan lekken.
- Sla de onderhoudscassette niet op onder hoge temperaturen of temperaturen onder het vriespunt.
- Houd de onderhoudscassette uit de buurt van direct zonlicht.
- Laat de onderhoudscassette niet vallen en stel hem niet bloot aan hevige schokken.
- Raak de openingen van de onderhoudscassette niet aan. U kunt inkt over uzelf knoeien.

Een onderhoudscassette vervangen

Tijdens sommige afdrukcycli kan een heel kleine hoeveelheid overtollige inkt in de onderhoudscassette worden verzameld. Om te voorkomen dat inkt uit de onderhoudscassette lekt, is de printer ontworpen om het afdrukken te stoppen wanneer de absorptiecapaciteit van de onderhoudscassette zijn limiet heeft bereikt. Of en hoe vaak dit nodig is, hangt af van het aantal pagina's dat u afdrukt, het soort materiaal waarop u afdrukt en het aantal reinigingsprocedures dat door het apparaat wordt uitgevoerd.

Raadpleeg de animaties op het bedieningspaneel wanneer een bericht wordt weergegeven waarin u wordt gevraagd de onderhoudsset te vervangen. Dat de cassette moet worden vervangen, wil niet zeggen dat uw printer niet meer volgens de specificaties functioneert. De kosten voor deze vervanging vallen niet onder de garantie van Epson. Dit onderdeel kan door de gebruiker worden vervangen.

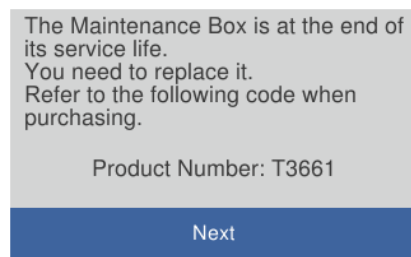

Opmerking:

Als deze vol is, kunt u niet afdrukken en kunt u de printkop niet reinigen totdat de onderhoudsset is vervangen. Dit om het lekken van inkt te voorkomen.

Gerelateerde informatie

- ➔ [“Onderhoudscassettecode” op pagina 203](#)
- ➔ [“Voorzorgsmaatregelen voor de onderhoudscassette” op pagina 146](#)

Afdrukkwaliteit is slecht

Er ontbreken kleuren, er is streepvorming of afdrukken vertonen onverwachte kleuren



De spuitkanaaltjes van de printkop zijn mogelijk verstopt.

Oplossingen

Voer een spuitkanaaltjescontrole uit om te controleren of de printkoppen verstopt zijn. Voer een spuitkanaaltjescontrole uit en reinig dan de printkop als er spuitkanaaltjes van de printkop verstopt zitten. Als u de printer langere tijd niet hebt gebruikt, kunnen de spuitkanaaltjes van de printkop verstopt raken en worden inktdruppels mogelijk niet doorgelaten.

➔ “De printkop controleren en reinigen” op pagina 103

Het afdrukken is gepauzeerd.

Oplossingen

Open de printerkap of de papierinvoer voorzijde niet tijdens het afdrukken. Als u de printerkap of de papierinvoer voorzijde opent tijdens het afdrukken, wordt het afdrukken gepauzeerd en kunnen er onverwachte kleuren verschijnen in de afdruk.

Onscherpe afdrukken, verticale strepen of verkeerde uitlijning



enmaken alle
Aufdruck. W
↓ 5008 "Regel

Dit kan de volgende oorzaken hebben.

De printkop is niet goed uitgelijnd.

Oplossingen

Selecteer  > **Onderhoud** > **Printkop uitlijnen** op het bedieningspaneel van de printer om de printkop uit te lijnen.

De instelling voor bidirectioneel afdrukken is ingeschakeld.

Oplossingen

Als de afdrukkwaliteit niet is verbeterd na uitlijning van de printkop, schakelt u de instelling voor bidirectioneel afdrukken uit.

Bidirectioneel (of snel) afdrukken wil zeggen dat de printkop in beide richtingen afdrukt. Verticale lijnen worden mogelijk niet goed uitgelijnd. Wanneer u deze instelling uitschakelt, kan de afdruksnelheid afnemen. De afdrukkwaliteit blijft echter hetzelfde.

Windows

Selecteer **Kwaliteitopties** als de instelling **Niveau** op het tabblad **Hoofdgroep** van het printerstuurprogramma en wis dan **Hoge snelheid**.

Mac OS

Selecteer **Printerinstellingen** in het snelmenu van het afdrukdialogvenster en wis dan **Hoge snelheid**.

Er is niets afgedrukt op het papier

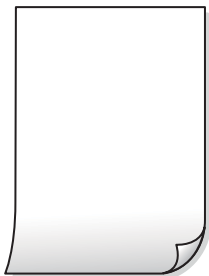

■ De afdrukinstellingen en het papierformaat in de printer verschillen.

Oplossingen

Pas de afdrukinstellingen aan het papierformaat in de printer aan. Laad papier dat overeenkomt met de afdrukinstellingen, in de printer.

■ Er worden meerdere vellen papier tegelijkertijd ingevoerd in de printer.

Oplossingen

Raadpleeg de volgende informatie om te voorkomen dat meerdere vellen papier tegelijkertijd worden ingevoerd in de printer.

➔ [“Er worden meerdere vellen papier tegelijk uitgevoerd” op pagina 120](#)

■ De spuitkanaaltjes van de printkop zijn mogelijk verstopt.

Oplossingen

Voer een spuitkanaaltjescontrole uit en reinig dan de printkopreiniging of Krachtige reiniging uit als de spuitkanaaltjes van de printkop verstopt zitten.

➔ [“De printkop controleren en reinigen” op pagina 103](#)

Papier vertoont vlekken of is bekrast



Dit kan de volgende oorzaken hebben.

■ Papier is onjuist geladen.

Oplossingen

Wanneer u horizontale streepvorming ziet (loodrecht op de afdrukrichting) of wanneer u vlekken krijgt op de boven- of onderkant van het papier, laad het papier dan in de juiste richting en schuif de zijgeleiders tegen het papier.

➔ [“Papier laden” op pagina 26](#)

■ De papierbaan is vies.

Oplossingen

Wanneer u verticale streepvorming (horizontaal op de afdrukrichting) of vlekken op het papier ziet, reinig dan de papierbaan.

➔ [“Het papiertraject vrijmaken van inktvlekken” op pagina 108](#)

■ Het papier is omgekruld.

Oplossingen

Plaats het papier op een vlakke ondergrond om te controleren of het is omgekruld. Maak het plat indien dit het geval is.

■ De printkop wrijft over het oppervlak van het papier.

Oplossingen

Als u afdrukt op dik papier, bevindt de printkop zich dicht bij het afdrukkoppervlak en kan het papier slijtplekken vertonen. Schakel in dit geval de instelling in die dit kan voorkomen.

Kies op het bedieningspaneel van de printer voor  > **Algemene instellingen** > **Printerinstellingen** en schakel dan **Dik papier** in.

■ De achterzijde van het papier is afgedrukt voordat de inkt op de andere zijde droog was.

Oplossingen

Zorg ervoor dat de inkt volledig gedroogd is voordat u het papier opnieuw laadt bij het handmatig dubbelzijdig afdrukken.

Afgedrukte foto's zijn plakkerig



■ Er is op de verkeerde zijde van het fotopapier afgedrukt.

Oplossingen

Controleer of u op de afdrukzijde afdrukt. Wanneer u op de verkeerde zijde van fotopapier afdrukt, moet u de papierbaan reinigen.

➔ [“Het papiertraject vrijmaken van inktvlekken” op pagina 108](#)

Afbeeldingen of foto's worden afgedrukt met de verkeerde kleuren



Dit kan de volgende oorzaken hebben.

■ De spuitkanaaltjes van de printkop zijn mogelijk verstopt.

Oplossingen

Voer een spuitkanaaltjescontrole uit om te controleren of de printkoppen verstopt zijn. Voer een spuitkanaaltjescontrole uit en reinig dan de printkop als er spuitkanaaltjes van de printkop verstopt zitten. Als u de printer langere tijd niet hebt gebruikt, kunnen de spuitkanaaltjes van de printkop verstopt raken en worden inktdruppels mogelijk niet doorgelaten.

➔ [“De printkop controleren en reinigen” op pagina 103](#)

■ Kleurcorrectie is toegepast.

Oplossingen

Bij het afdrukken vanuit het Windows-printerstuurprogramma, wordt de automatische fotoaanpassingsinstelling (PhotoEnhance) van Epson standaard toegepast, afhankelijk van de papiersoort. Pas de instelling eventueel aan.

Selecteer in het Windows-stuurprogramma het tabblad **Hoofdgroep, Geavanceerd** in **Modus**. Wijzig de instelling **Scèncorrectie** in **Automat. correctie** naar een van de andere opties. Als aanpassing van deze instelling niet werkt, gebruik dan een andere kleurcorrectiemethode dan **PhotoEnhance** in **Modus**.

➔ [“De afdrukkeur aanpassen” op pagina 86](#)

De kleuren van de afdruk verschillen van die op het beeldscherm



De kleureigenschappen voor het weergaveapparaat dat u gebruikt, zijn niet goed aangepast.

Oplossingen

Weergaveapparaten zoals computerschermen hebben hun eigen weergave-eigenschappen. Als het scherm niet goed is gekalibreerd, wordt de afbeelding niet met de juiste helderheid en kleuren weergegeven. Pas de eigenschappen van het apparaat aan. Doe vervolgens het volgende.

Windows

Selecteer **EPSON-standaard (sRGB)** bij **Modus** op het tabblad **Hoofdgroep** van het printerstuurprogramma.

Mac OS

Selecteer **EPSON-standaard (sRGB)** als de instelling voor **Kleurinstellingen** in het menu **Printerinstellingen** van het afdrukdialogvenster.

Het weergaveapparaat weerkatst extern licht.

Oplossingen

Vermijd direct zonlicht en bevestig de afbeelding wanneer u zeker bent van een juiste belichting.

Het weergaveapparaat heeft een hoge resolutie.

Oplossingen

Kleuren kunnen afwijken van wat u ziet op een smart device zoals een smartphone of tablet met een hoog-resolutiescherm.

Het weergaveapparaat en de printer hebben verschillende processen voor het produceren van kleuren.

Oplossingen

De kleuren op een scherm zijn niet precies hetzelfde als de kleuren op papier omdat het weergaveapparaat en de printer verschillende processen voor het produceren van kleuren hebben. Pas de kleureigenschappen aan, zodat de kleuren identiek zijn.

Kan niet afdrukken zonder marges



Randloos afdrukken is niet ingesteld in de afdrukinstellingen.

Oplossingen

Geef in de afdrukinstellingen aan dat u randloos wilt afdrukken. Als u een papiersoort selecteert waarvoor randloos afdrukken niet mogelijk is, kunt u **Randloos** niet selecteren. Selecteer een papiersoort waarvoor randloos afdrukken wordt ondersteund.

Windows

Selecteer **Randloos** op het tabblad **Hoofdgroep** van het printerstuurprogramma.

- Mac OS

Selecteer randloos papierformaat bij **Papierformaat**.

➔ [“Beschikbaar papier en capaciteiten” op pagina 186](#)

Randen van de afbeelding vallen weg bij het randloos afdrukken



■ Het uitstekende gebied wordt bijgesneden, omdat de afbeelding iets wordt vergroot.

Oplossingen

Selecteer een kleinere vergroting.

- Windows

Klik op **Uitbreiding** naast het selectievakje **Randloos** op het tabblad **Hoofdgroep** van het printerstuurprogramma en wijzig vervolgens de instellingen.

- Mac OS

Pas de instelling **Uitbreiding** aan in het menu **Instellingen voor paginalay-out** van het afdrukvenster.

Positie, formaat of marges van de afdruk zijn niet juist

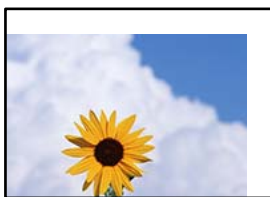

Dit kan de volgende oorzaken hebben.

■ Het papier is onjuist geladen.

Oplossingen

Laad het papier in de juiste richting en schuif de zijgeleider tegen de rand van het papier aan.

➔ [“Papier laden” op pagina 26](#)

■ Het papierformaat is verkeerd ingesteld.

Oplossingen

Selecteer de juiste instelling voor het papierformaat.

Windows

Hef de selectie op van **Spiegel afbeelding** op het tabblad **Lay-out** van de het printerstuurprogramma.

Mac OS

Wis de selectie **Horizontaal spiegelen** in het menu **Lay-out** van het afdrukdialogvenster.

Mozaïekachtige patronen op de afdrukken



■ Afbeeldingen of foto's met een lage resolutie zijn afgedrukt.

Oplossingen

Gebruik gegevens met een hoge resolutie als u afbeeldingen of foto's afdrukt. Hoewel ze op het scherm goed lijken, hebben afbeeldingen op websites vaak een lage resolutie. Hierdoor kan de afdrukkwaliteit afnemen.

Er verschijnen verticale lijnen op de papierrol

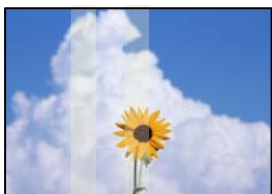

■ Rollen op de papierroleenheid bevatten vlekken.

Oplossingen

Als u afdrukt op een glanzende papierrol met de printer van de SC-P900 Series en oneven verticale lijnen verschijnen, verwijdert u het papier uit de papierroleenheid en reinigt u de rollen met een droge, zachte, schone doek. Draai de rollen terwijl u erover veegt om het volledige oppervlak te reinigen.



Kan het probleem niet oplossen

Als het probleem niet is opgelost nadat u alle bovenstaande oplossingen hebt geprobeerd, neem dan contact op met de ondersteuning van Epson.

Raadpleeg de volgende verwante informatie als u de afdrukproblemen niet kunt oplossen.

Gerelateerde informatie

➔ [“Problemen met afdrukken kunnen niet worden opgelost” op pagina 156](#)

Problemen met afdrukken kunnen niet worden opgelost

Probeer het probleem op te lossen met onderstaande oplossingen. Begin bij de eerste en loop ze vervolgens in volgorde af tot het probleem is opgelost.

- Zorg ervoor dat de papiersoort die in de printer is geladen en de papiersoort die op de printer is ingesteld overeenkomen met de papiersoortinstellingen van het printerstuurprogramma.

[“Instellingen voor het papierformaat en de papiersoort” op pagina 27](#)

- Gebruik een hogere kwaliteitsinstelling op het bedieningspaneel of in het printerstuurprogramma.

- Plaats de inktcartridges die al in de printer zijn geïnstalleerd opnieuw.

Door inktcartridges opnieuw te installeren kan de verstopping van spuitkanaaltjes in de printkop worden verholpen en kan de inkt weer vrij stromen.

Omdat er inkt wordt verbruikt wanneer de inktcartridge opnieuw wordt geïnstalleerd, kan er een bericht worden weergegeven waarin u wordt gevraagd de inktcartridge te vervangen. Dit is afhankelijk van de resterende hoeveelheid inkt.

[“De inktcartridges moeten worden vervangen” op pagina 145](#)

- Lijn de printkop uit.

[“De printkop uitlijnen” op pagina 107](#)

- Voer een spuitkanaaltjescontrole uit om te controleren of de spuitkanaaltjes van de printkoppen verstopt zijn.

Als het spuitkanaaltjespatroon wordt onderbroken, zijn de spuitkanaaltjes mogelijk verstopt. Voer de printkopreiniging en de spuitkanaaltjescontrole om afwisselend 3 keer uit en controleer of de verstopping is verholpen.

Bij de printkopreiniging wordt wat inkt gebruikt.

[“De printkop controleren en reinigen” op pagina 103](#)

- Schakel de printer uit, wacht ten minste 6 uur en controleer vervolgens of de verstopping is verholpen.

Als het probleem inderdaad een verstopping was, kunt u het probleem mogelijk oplossen door een tijdje niet af te drukken.

U kunt het volgende controleren terwijl de printer is uitgeschakeld.

- Controleer of u originele Epson-inkcartridges gebruikt.

Gebruik bij voorkeur originele Epson-cartridges. Dit product is ontworpen om kleuren aan te passen gebaseerd op het gebruik van originele Epson-cartridges. De afdrukkwaliteit kan verslechteren wanneer niet-originele cartridges worden gebruikt.

[“Informatie over verbruiksproducten” op pagina 200](#)

- Controleer of er geen papierresten in de printer zijn achtergebleven.

Wanneer u papier verwijdert, raak de doorschijnende folie dan niet met uw handen of het papier aan.

- ❑ Controleer het papier.

Controleer of het papier is omgekruld of met de afdrukzijde naar boven is geladen.

[“Voorzorgsmaatregelen voor papierverwerking” op pagina 26](#)

[“Beschikbaar papier en capaciteiten” op pagina 186](#)

[“Niet-beschikbare papersoorten” op pagina 194](#)

- ❑ Controleer of u geen oude inktcartridge gebruikt.

Voor het beste resultaat raadt Epson aan om inktcartridges op te gebruiken voordat de houdbaarheidsdatum op de verpakking is verstreken of binnen zes maanden na openen van de verpakking (wat zich het eerst voordoet).

- ❑ Als de afdrukkwaliteit nog steeds niet is verbeterd nadat u de printer hebt uitgeschakeld en ten minste 6 uur hebt gewacht, voert u Krachtige reiniging uit.

[“Krachtige reiniging uitvoeren” op pagina 105](#)

Als u het probleem niet kunt oplossen met bovenstaande oplossingen, moet u wellicht een reparatie aanvragen. Neem contact op met de klantenservice van Epson.

Gerelateerde informatie

➔ [“Voordat u contact opneemt met Epson” op pagina 229](#)

➔ [“Contact opnemen met de klantenservice van Epson” op pagina 229](#)

De computer of apparaten toevoegen of vervangen

Verbinden met een printer die met het netwerk is verbonden.	159
De netwerkverbinding opnieuw instellen.	160
Een smart device rechtstreeks verbinden met een printer (Wi-Fi Direct).	167
De status van de netwerkverbinding controleren.	177

Verbinden met een printer die met het netwerk is verbonden

Wanneer de printer al is verbonden met een netwerk, kunt u een computer of een smart device via het netwerk met de printer verbinden.

De printer gebruiken vanaf een tweede computer

Het wordt aanbevolen het installatieprogramma te gebruiken om de printer te verbinden met een computer. U kunt het installatieprogramma op een van de volgende manieren uitvoeren.

- Instellen vanaf de website

Open de volgende website en voer de productnaam in. Ga naar **Instellen** en configureer de instellingen.

<http://epson.sn>

- Instellen met de software-cd (alleen voor modellen die worden geleverd met een software-cd en gebruikers die beschikken over een Windows-computer met een schijfstation).

Plaats de software-cd in de computer en volg de instructies op het scherm.

De printer selecteren

Volg de instructies op het scherm totdat het volgende scherm wordt weergegeven. Selecteer de naam van de printer waarmee u verbinding wilt maken en klik vervolgens op **Volgende**.

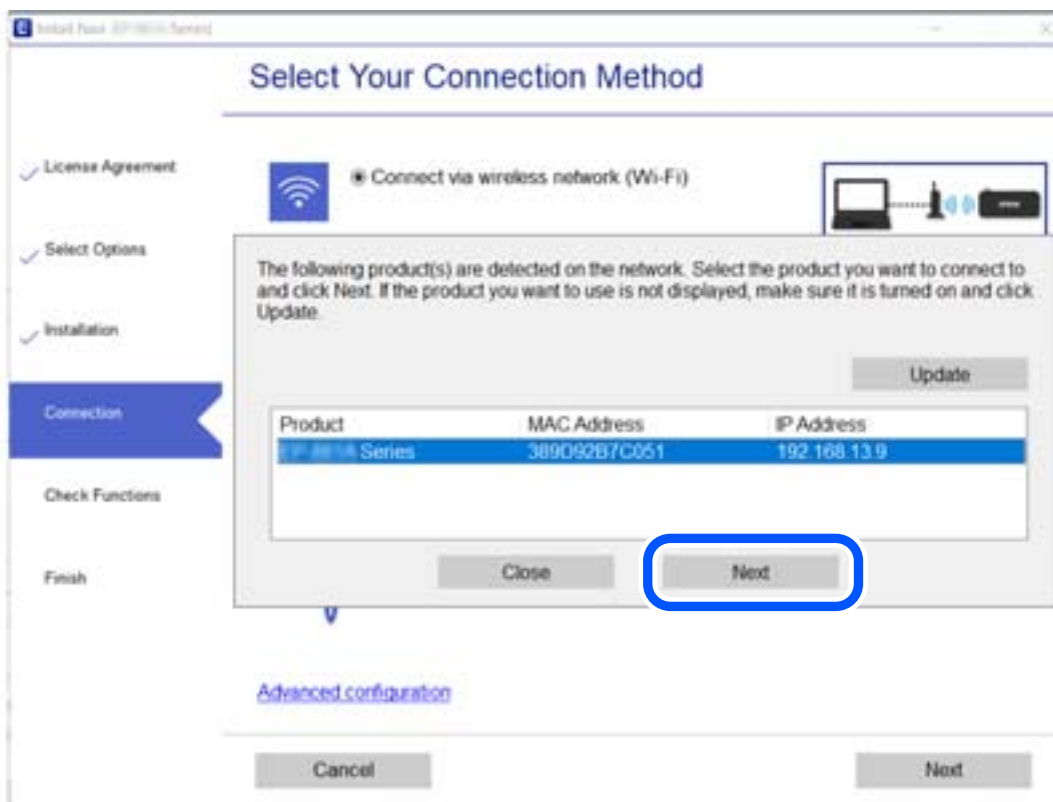

Volg de instructies op het scherm.

Een netwerkprinter gebruiken vanaf een smart device

U kunt een smart device op een van de volgende manieren met de printer verbinden.

Verbinden via een draadloze router

Verbind het smart device met hetzelfde wifi-netwerk (SSID) als de printer.

Zie hierna voor meer informatie.

“Instellingen voor verbinding met het smart device configureren” op pagina 161

Verbinden via Wi-Fi Direct

Verbind het smart device rechtstreeks met de printer zonder draadloze router.

Zie hierna voor meer informatie.

“Een smart device rechtstreeks verbinden met een printer (Wi-Fi Direct)” op pagina 167

De netwerkverbinding opnieuw instellen

In dit gedeelte wordt uitgelegd hoe u de instellingen voor de netwerkverbinding kunt configureren en de verbindingmethode kunt wijzigen bij vervanging van de draadloze router of de computer.

Vervanging van de draadloze router

Wanneer u de draadloze router vervangt, moet u de verbinding tussen de computer of het smart device en de printer instellen.

U moet deze instellingen configureren als u bijvoorbeeld van internetprovider verandert.

Instellingen voor verbinding met de computer configureren

Het wordt aanbevolen het installatieprogramma te gebruiken om de printer te verbinden met een computer. U kunt het installatieprogramma op een van de volgende manieren uitvoeren.

Instellen vanaf de website

Open de volgende website en voer de productnaam in. Ga naar **Instellen** en configureer de instellingen.

<http://epson.sn>

Instellen met de software-cd (alleen voor modellen die worden geleverd met een software-cd en gebruikers die beschikken over een Windows-computer met een schijfstation).

Plaats de software-cd in de computer en volg de instructies op het scherm.

De verbindingmethoden selecteren

Volg de instructies op het scherm totdat het volgende scherm wordt weergegeven.

Selecteer **Wijzig de verbindingmethode voor printer** (voor nieuwe netwerkrouter of om USB te wijzigen naar **netwerk, enz.**) in het scherm Uw bewerking selecteren en klik vervolgens op **Volgende**.

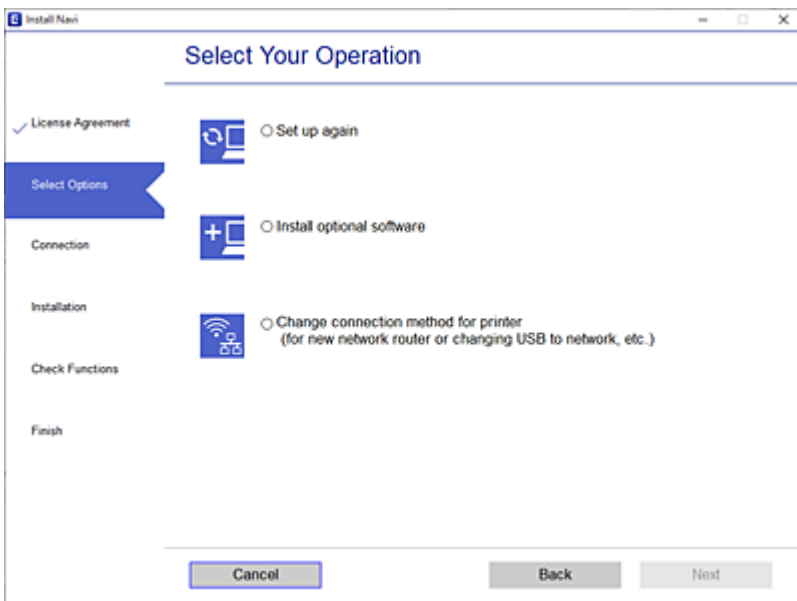

Volg de instructies op het scherm.

Als u geen verbinding kunt maken, lees dan het volgende om het probleem op te lossen.

- Windows: [“Kan geen verbinding maken met een netwerk” op pagina 123](#)
- Mac OS: [“Kan geen verbinding maken met een netwerk” op pagina 131](#)

Instellingen voor verbinding met het smart device configureren

U kunt de printer gebruiken vanaf een smart device wanneer u de printer verbindt met hetzelfde wifi-netwerk (SSID) als het smart device. Als u de printer wilt gebruiken vanaf een smart device, stelt u dit in op de volgende website. Open de website vanaf een smart device waarmee u verbinding wilt maken met de printer.

<http://epson.sn> > Instellen

Vervanging van de computer

Wanneer u de computer vervangt, moet u de verbinding tussen de computer en de printer instellen.

Instellingen voor verbinding met de computer configureren

Het wordt aanbevolen het installatieprogramma te gebruiken om de printer te verbinden met een computer. U kunt het installatieprogramma op een van de volgende manieren uitvoeren.

- Instellen vanaf de website
Open de volgende website en voer de productnaam in. Ga naar **Instellen** en configureer de instellingen.
<http://epson.sn>

- Instellen met de software-cd (alleen voor modellen die worden geleverd met een software-cd en gebruikers die beschikken over een Windows-computer met een schijfstation).

Plaats de software-cd in de computer en volg de instructies op het scherm.

Volg de instructies op het scherm.

De methode voor verbinding met de computer wijzigen

In dit gedeelte wordt uitgelegd hoe u de verbindingmethode kunt wijzigen wanneer de computer en de printer zijn verbonden.

De netwerkverbinding wijzigen van ethernet in wifi

Wijzig de ethernetverbinding via het bedieningspaneel van de printer in een wifi-verbinding. De methode voor wijziging van de verbinding is in feite dezelfde als die voor het instellen van een wifi-verbinding.

Gerelateerde informatie

➔ [“Wifi-instellingen configureren via het bedieningspaneel” op pagina 164](#)

De netwerkverbinding wijzigen van wifi in ethernet

Volg onderstaande stappen om de wifi-verbinding te wijzigen in een ethernetverbinding.

1. Tik op het bedieningspaneel van de printer op  **Menu**.
2. Tik op **Algemene instellingen** > **Netwerkinstellingen** > **Bekabelde LAN-installatie**.
3. Tik op **Start installatie**.
4. Controleer het bericht en tik vervolgens op **OK**.
5. Verbind de printer met een router met behulp van een ethernetkabel.

Een USB-verbinding wijzigen in een netwerkverbinding

Gebruik het installatieprogramma en stel de installatie in met een andere verbindingmethode.

- Instellen vanaf de website

Open de volgende website en voer de productnaam in. Ga naar **Instellen** en configureer de instellingen.

<http://epson.sn>

- Instellen met de software-cd (alleen voor modellen die worden geleverd met een software-cd en gebruikers die beschikken over een Windows-computer met een schijfstation).

Plaats de software-cd in de computer en volg de instructies op het scherm.

De verbindingmethode wijzigen selecteren

Volg de instructies op het scherm totdat het volgende scherm wordt weergegeven.

Selecteer **Wijzig de verbindingmethode voor printer** (voor nieuwe netwerkrouter of om USB te wijzigen naar **netwerk, enz.**) in het scherm Uw bewerking selecteren en klik vervolgens op **Volgende**.

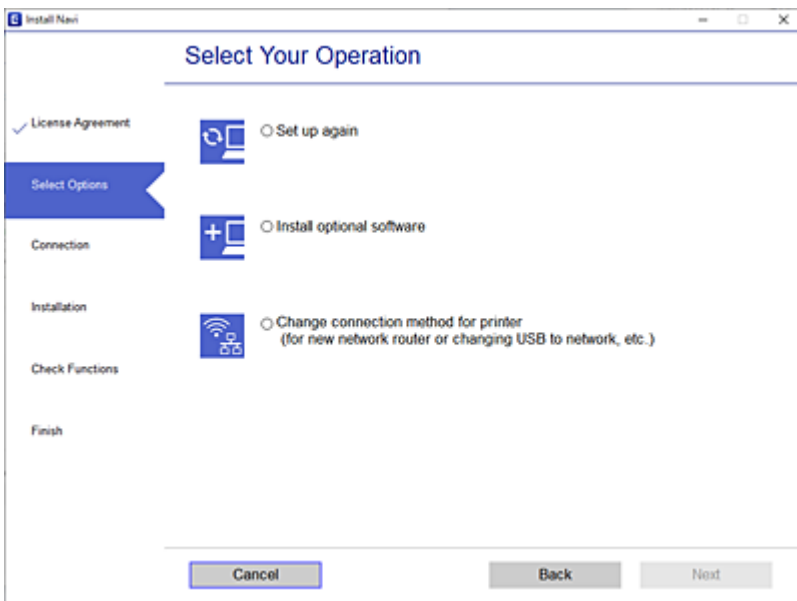

Selecteer de netwerkverbinding die u wilt gebruiken (**Verbinden via draadloos netwerk (Wi-Fi)** of **Verbinden via vaste LAN-verbinding (ethernet)**) en klik op **Volgende**.

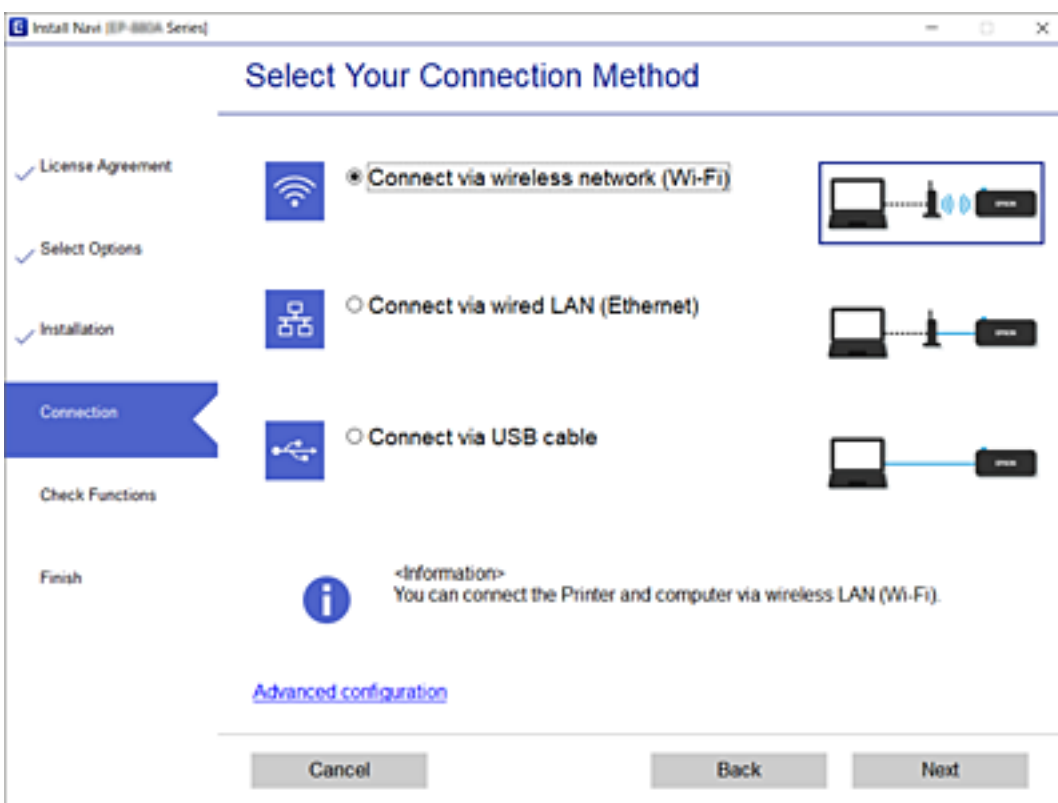

Volg de instructies op het scherm.

Wifi-instellingen configureren via het bedieningspaneel

Op het bedieningspaneel van de printer kunt u op verschillende manieren de netwerkinstellingen configureren. Kies de verbindingmethode die overeenkomt met uw omgeving en de voorwaarden die u gebruikt.

Als u beschikt over de informatie voor de draadloze router, zoals de SSID en het wachtwoord, kunt u de instellingen handmatig configureren.

Als de draadloze router WPS ondersteunt, kunt u de instellingen configureren met drukknopinstellingen.

Nadat de printer verbinding heeft gemaakt met het netwerk, maakt u verbinding tussen de printer en het apparaat dat u wilt gebruiken (computer, smart device, tablet, enz.).

Wifi-instellingen configureren door de SSID en het wachtwoord in te voeren

U kunt wifi-netwerk instellen door op het bedieningspaneel van de printer de gegevens in te voeren die benodigd zijn voor het maken van een verbinding met een draadloze router. Als u op deze wijze de instellingen wilt configureren, hebt u de SSID en het wachtwoord van de draadloze router nodig.

Opmerking:

Als u een draadloze router met de standaardinstellingen gebruikt, gebruikt u de SSID en het wachtwoord die op het label vermeld staan. Als u de SSID en het wachtwoord niet weet, zie dan de informatie die bij de draadloze router is geleverd.

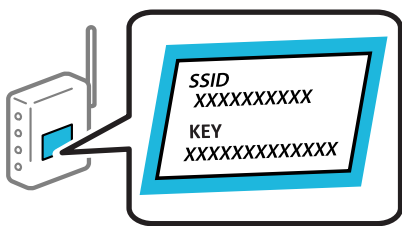

1. Tik op het startscherm op .

2. Tik op **Wi-Fi (aanbevolen)**.

Als de printer al is verbonden via ethernet, tikt u op **Router**.

3. Tik op **Start de instelling**.

Als de netwerkverbinding al is ingesteld, worden de verbindingdetails weergegeven. Tik op **Instellingen wijzigen** om de instellingen te wijzigen.

Als de printer al is verbonden via ethernet, tikt u op **Wijzig naar Wi-Fi-verbinding**, en tikt u vervolgens op **Ja** nadat u het bericht hebt bevestigd.

4. Tik op **Wizard Wi-Fi instellen**.

5. Selecteer de SSID van de draadloze router.

Opmerking:

Als de SSID waarmee u verbinding wilt maken, niet wordt weergegeven op het bedieningspaneel van de printer, tikt u op **Opnieuw zoeken** om de lijst te vernieuwen. Als deze nog steeds niet wordt weergegeven, tikt u op **Handmatig invoeren** en voert u de SSID rechtstreeks in.

Als u de netwerknaam (SSID) niet kent, controleert u of de informatie op het label van de draadloze router is vermeld. Als u de draadloze router met de standaardinstellingen wilt gebruiken, gebruikt u de SSID die op het label is vermeld. Als u geen gegevens kunt vinden, raadpleegt u de documentatie die bij de draadloze router is meegeleverd.

6. Tik op het veld **Voer wachtwoord in** en voer vervolgens het wachtwoord in.

Opmerking:

Het wachtwoord is hoofdlettergevoelig.

Als u het wachtwoord niet kent, controleert u of de informatie op het label van de draadloze router is vermeld. Op het label is mogelijk het wachtwoord vermeld, bijvoorbeeld aangeduid als "Network Key", "Wireless Password". Als u de draadloze router met de standaardinstellingen wilt gebruiken, gebruikt u het wachtwoord dat op het label is geschreven.

7. Als u klaar bent, tikt u op **Start installatie**.

8. Tik op **Sluiten**.

Het scherm sluit automatisch na een vastgestelde tijd als u niet op **Sluiten** tikt.

Opmerking:

Als u geen verbinding kunt maken, laadt u normaal papier op A4-formaat en tikt u op **Controlerapport afdrukken** om een netwerkverbindingsrapport af te drukken.

9. Tik op het instellingenschermb voor netwerkverbindingen op **Sluiten**.

Gerelateerde informatie

➔ ["Tekens invoeren" op pagina 24](#)

➔ ["De status van de netwerkverbinding controleren" op pagina 177](#)

Wifi-instellingen configureren via de drukknopinstelling (WPS)

U kunt automatisch een Wi-Fi-netwerk instellen door op een knop op de draadloze router te drukken. Als aan de volgende voorwaarden is voldaan, kunt u deze manier van instellen gebruiken.

De draadloze router is compatibel met WPS (Wi-Fi Protected Setup).

De huidige Wi-Fi-verbinding is tot stand gebracht door op een knop op de draadloze router te drukken.

1. Tik op het startscherm op .

2. Tik op **Wi-Fi (aanbevolen)**.

Als de printer al is verbonden via ethernet, tikt u op **Router**.

3. Tik op **Start de instelling**.

Als de netwerkverbinding al is ingesteld, worden de verbindingdetails weergegeven. Tik op **Instellingen wijzigen** om de instellingen te wijzigen.

Als de printer al is verbonden via Ethernet, tikt u op **Wijzig naar Wi-Fi-verbinding**, en vervolgens op **Ja** nadat u het bericht hebt bevestigd.

4. Tik op **Instellen met drukknop (WPS)**.

5. Houd de [WPS]-knop ingedrukt op de draadloze router tot het beveiligingslampje knippert.

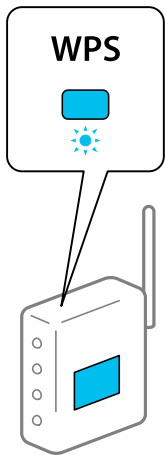

Als u niet weet waar de [WPS]-knop zit, of als de draadloze router geen knoppen heeft, raadpleeg dan de documentatie van de draadloze router voor meer informatie.

6. Tik op **Start installatie**.

7. Tik op **Sluiten**.

Het scherm sluit automatisch na een vastgestelde tijd als u niet op **Sluiten** tikt.

Opmerking:

Als de verbinding mislukt, start dan de draadloze router opnieuw, zet deze dichterbij de printer en probeer het nog een keer. Als het nog steeds niet werkt, druk dan een netwerkverbindingsrapport af en controleer de oplossing.

8. Tik op het instellingenschermbij voor netwerkverbindingen op **Sluiten**.

Gerelateerde informatie

➔ [“De status van de netwerkverbinding controleren” op pagina 177](#)

Wi-Fi-instellingen configureren via de pincode-instelling (WPS)

U kunt automatisch verbinding maken met een draadloze router met behulp van een pincode. U kunt deze methode gebruiken als uw draadloze router WPS (Wi-Fi Protected Setup) ondersteunt. Gebruik een computer om een pincode in te voeren in de draadloze router.

1. Tik op het startschermbij op .

2. Tik op **Wi-Fi (aanbevolen)**.

Als de printer al is verbonden via Ethernet, tikt u op **Router**.

3. Tik op **Start de instelling**.

Als de netwerkverbinding al is ingesteld, worden de verbindingdetails weergegeven. Tik op **Instellingen wijzigen** om de instellingen te wijzigen.

Als de printer al is verbonden via Ethernet, tikt u op **Wijzig naar Wi-Fi-verbinding.**, en tikt u vervolgens op **Ja** nadat u het bericht hebt bevestigd.

4. Tik op **Overige** > **Instellen met PIN (WPS)**.
5. Gebruik uw computer om de pincode (acht cijfers) die op het bedieningspaneel van de printer wordt weergegeven in te voeren in de draadloze router. U hebt hier twee minuten de tijd voor.

Opmerking:

Raadpleeg de documentatie van de draadloze router voor meer informatie over het invoeren van een pincode.

6. Tik op het bedieningspaneel van de printer op **Start installatie**.
7. Tik op **Sluiten**.

Het scherm sluit automatisch na een vastgestelde tijd als u niet op **Sluiten** tikt.

Opmerking:

Als de verbinding mislukt, start dan de draadloze router opnieuw, zet hem dichterbij de printer en probeer het nog een keer. Als het nog steeds niet werkt, druk dan een verbindingsrapport af en controleer de oplossing.

8. Tik op het instellingsscherm voor netwerkverbindingen op **Sluiten**.

Gerelateerde informatie

➔ [“De status van de netwerkverbinding controleren”](#) op pagina 177

Een smart device rechtstreeks verbinden met een printer (Wi-Fi Direct)

Met Wi-Fi Direct (eenvoudig toegangspunt) kunt u een smart device rechtstreeks zonder draadloze router op de printer aansluiten en vanaf het smart device afdrukken.

Over Wi-Fi Direct

Gebruik deze verbindingmethode wanneer u thuis of op kantoor geen Wi-Fi hebt of wanneer u de printer en het smart device rechtstreeks met elkaar wilt verbinden. In deze modus fungeert de printer als draadloze router en kunt u maximaal vier apparaten met de printer verbinden zonder dat u een gewone draadloze router nodig hebt. Smart devices die rechtstreeks met de printer zijn verbonden kunnen echter niet met elkaar communiceren via de printer.

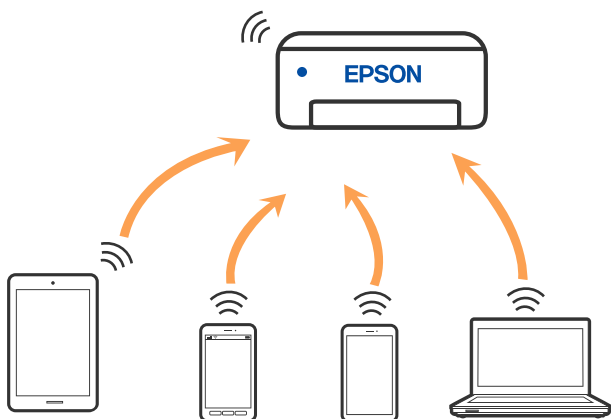

De printer kan tegelijk verbinding hebben via Wi-Fi of ethernet en Wi-Fi Direct (eenvoudig toegangspunt). Als u echter een netwerkverbinding start in Wi-Fi Direct (eenvoudig toegangspunt) wanneer de printer verbinding heeft via Wi-Fi, wordt de Wi-Fi-verbinding tijdelijk verbroken.

Verbinding maken met een iPhone, iPad of iPod touch via Wi-Fi Direct

Met deze methode kunt u de printer zonder een draadloze router rechtstreeks verbinden met een iPhone, iPad of iPod touch. Voor het gebruik van deze functie dient aan de volgende voorwaarden te worden voldaan. Als uw omgeving niet aan deze voorwaarden voldoet, kunt u verbinding maken door **Andere OS-apparaten** te selecteren. Zie de koppeling naar gerelateerde informatie hieronder voor meer informatie over verbinding maken.

- iOS 11 of hoger
- Gebruik de standaard cameratoepassing om de QR-code te scannen
- Epson Smart Panel versie 1.0 of later

Met een Epson-app voor afdrucken, zoals Epson Smart Panel, kunt u afdrucken vanaf een smart device. Installeer de Epson-app voor afdrucken van tevoren op het smart device.

Opmerking:

U hoeft deze instellingen slechts een keer te configureren voor de printer die en het smart device dat u met elkaar wilt verbinden. U hoeft deze instellingen niet opnieuw te configureren, tenzij u Wi-Fi Direct uitschakelt of de standaard netwerkinstellingen herstelt.

1. Tik op het startscherm op .
2. Tik op **Wi-Fi Direct**.
3. Tik op **Start de instelling**.
4. Tik op **iOS**.

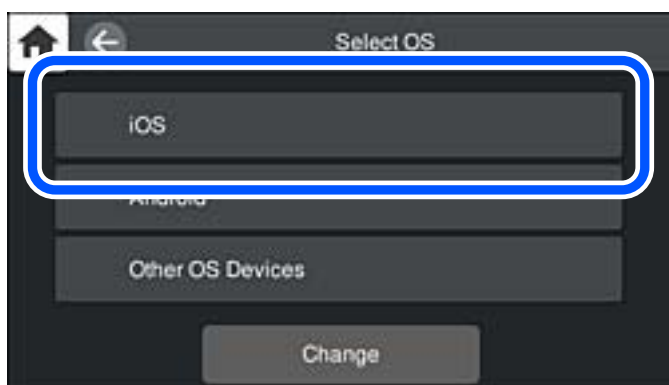

De QR-code wordt weergegeven op het bedieningspaneel van de printer.

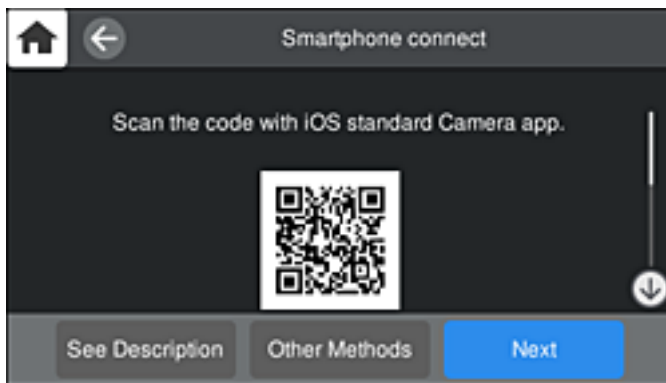

5. Start op de iPhone, iPad of iPod touch de standaard Camera-app en scan de QR-code die in de modus FOTO op het bedieningspaneel van de printer wordt weergegeven.



Gebruik de Camera-app voor iOS 11 of hoger. Met de Camera-app voor iOS 10 of lager kunt u geen verbinding maken met de printer. Ook kunt u geen app voor het scannen van QR-codes gebruiken. Als u geen verbinding kunt maken, selecteert u **Andere methoden** op het bedieningspaneel van de printer. Zie de koppeling naar gerelateerde informatie hieronder voor meer informatie over verbinding maken.

6. Tik op de melding die wordt weergegeven op het scherm van de iPhone, iPad of iPod touch.

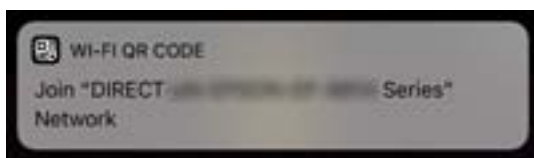

7. Tik op **Koppelen**.



8. Selecteer op het bedieningspaneel van de printer **Volgende**.
9. Start de Epson-printapp op de iPhone, iPad of iPod touch.

Voorbeelden van Epson-printapps



Epson Smart Panel

10. Tik op het scherm van de Epson-printapp op **Printer niet geselecteerd..**

Op het Epson Smart Panel maakt het smart-apparaat automatisch verbinding met de printer wanneer het start.

11. Selecteer de printer waarmee u verbinding wilt maken.

Bekijk de informatie die op het bedieningspaneel van de printer wordt weergegeven om de printer te selecteren.

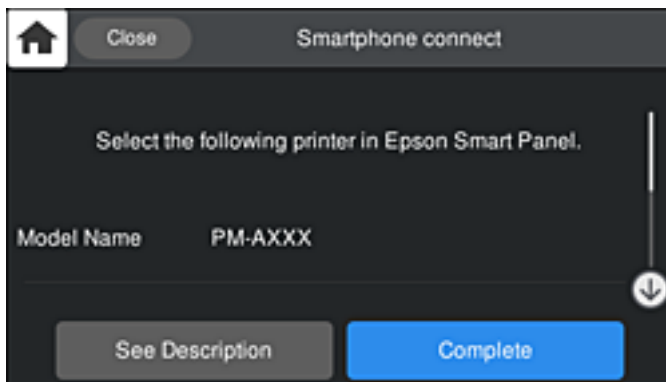

12. Selecteer op het bedieningspaneel van de printer **Volledig**.

Selecteer voor smart devices die eerder met de printer verbonden zijn geweest de netwerknaam (SSID) op het wifischerm van het smart device en maak opnieuw verbinding.

Gerelateerde informatie

- ➔ [“Toepassing voor het gemakkelijk bedienen van de printer vanaf een smart-apparaat \(Epson Smart Panel\)” op pagina 207](#)
- ➔ [“Verbinding maken met niet-iOS- of Android-apparaten via Wi-Fi Direct” op pagina 172](#)

Verbinding maken met Android-apparaten via Wi-Fi Direct

Met deze methode kunt u de printer zonder een draadloze router rechtstreeks verbinden met het Android-apparaat. Voor het gebruik van deze functie dient aan de volgende voorwaarden te worden voldaan.

- Android 4.4 of hoger

- ❑ Epson Smart Panel versie 1.0 of hoger

Epson Smart Panel wordt gebruikt om vanaf een smart device af te drukken. Installeer van tevoren Epson Smart Panel op het smart device.

Opmerking:

U hoeft deze instellingen slechts een keer te configureren voor de printer die en het smart device dat u met elkaar wilt verbinden. U hoeft deze instellingen niet opnieuw te configureren, tenzij u Wi-Fi Direct uitschakelt of de standaard netwerkinstellingen herstelt.

1. Tik op het startscherm op .
2. Tik op **Wi-Fi Direct**.
3. Tik op **Start de instelling**.
4. Tik op **Android**.

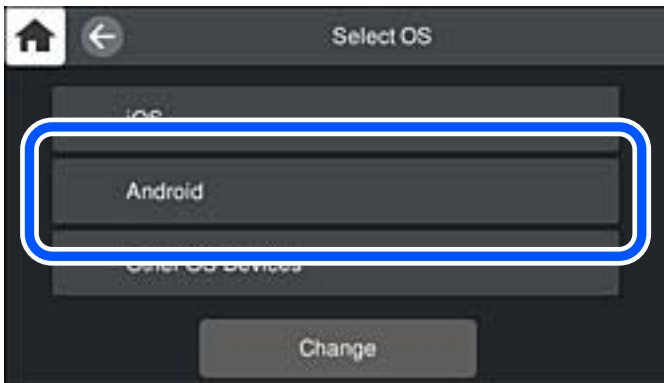

5. Start de Epson-printapp op het smart device.

Voorbeelden van Epson-printapps



Epson Smart
Panel

6. Tik op het scherm van de Epson-printapp op **Printer niet geselecteerd..**

Op het Epson Smart Panel maakt het smart-apparaat automatisch verbinding met de printer wanneer het start.

7. Selecteer de printer waarmee u verbinding wilt maken.

Bekijk de informatie die op het bedieningspaneel van de printer wordt weergegeven om de printer te selecteren.

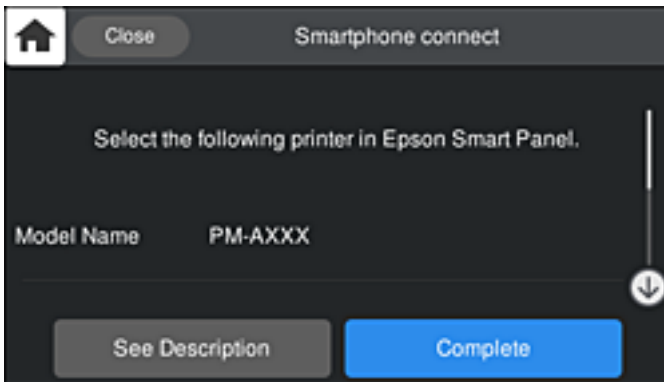

Opmerking:

Afhankelijk van het Android-apparaat worden printers mogelijk niet weergegeven. Als printers niet worden weergegeven, maakt u verbinding door **Andere OS-apparaten** te selecteren. Zie de koppeling met gerelateerde informatie hieronder voor informatie over verbinding maken.

8. Wanneer het scherm voor goedkeuring van de verbinding met het apparaat wordt weergegeven, selecteert u **Goedkeuren**.

9. Selecteer op het bedieningspaneel van de printer **Volledig**.

Selecteer voor smart devices die eerder met de printer verbonden zijn geweest de netwerknaam (SSID) op het wifischerm van het smart device en maak opnieuw verbinding.

Gerelateerde informatie

- ➔ [“Toepassing voor het gemakkelijk bedienen van de printer vanaf een smart-apparaat \(Epson Smart Panel\)” op pagina 207](#)
- ➔ [“Verbinding maken met niet-iOS- of Android-apparaten via Wi-Fi Direct” op pagina 172](#)

Verbinding maken met niet-iOS- of Android-apparaten via Wi-Fi Direct

Met deze methode kunt u de printer zonder een draadloze router rechtstreeks verbinden met smart devices.

Opmerking:

U hoeft deze instellingen slechts een keer te configureren voor de printer die en het smart device dat u met elkaar wilt verbinden. U hoeft deze instellingen niet opnieuw te configureren, tenzij u Wi-Fi Direct uitschakelt of de standaard netwerkinstellingen herstelt.

1. Tik op het startscherm op .
2. Tik op **Wi-Fi Direct**.
3. Tik op **Start de instelling**.

4. Tik op **Andere OS-apparaten**.

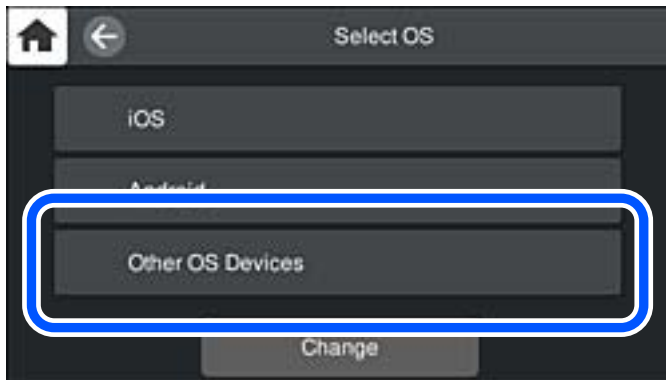

De Netwerknnaam (SSID) en het Wachtwoord voor Wi-Fi Direct voor de printer worden weergegeven.

5. Selecteer op het Wi-Fi-scherm van het smart device de SSID die op het bedieningspaneel van de printer wordt weergegeven en voer vervolgens het wachtwoord in.

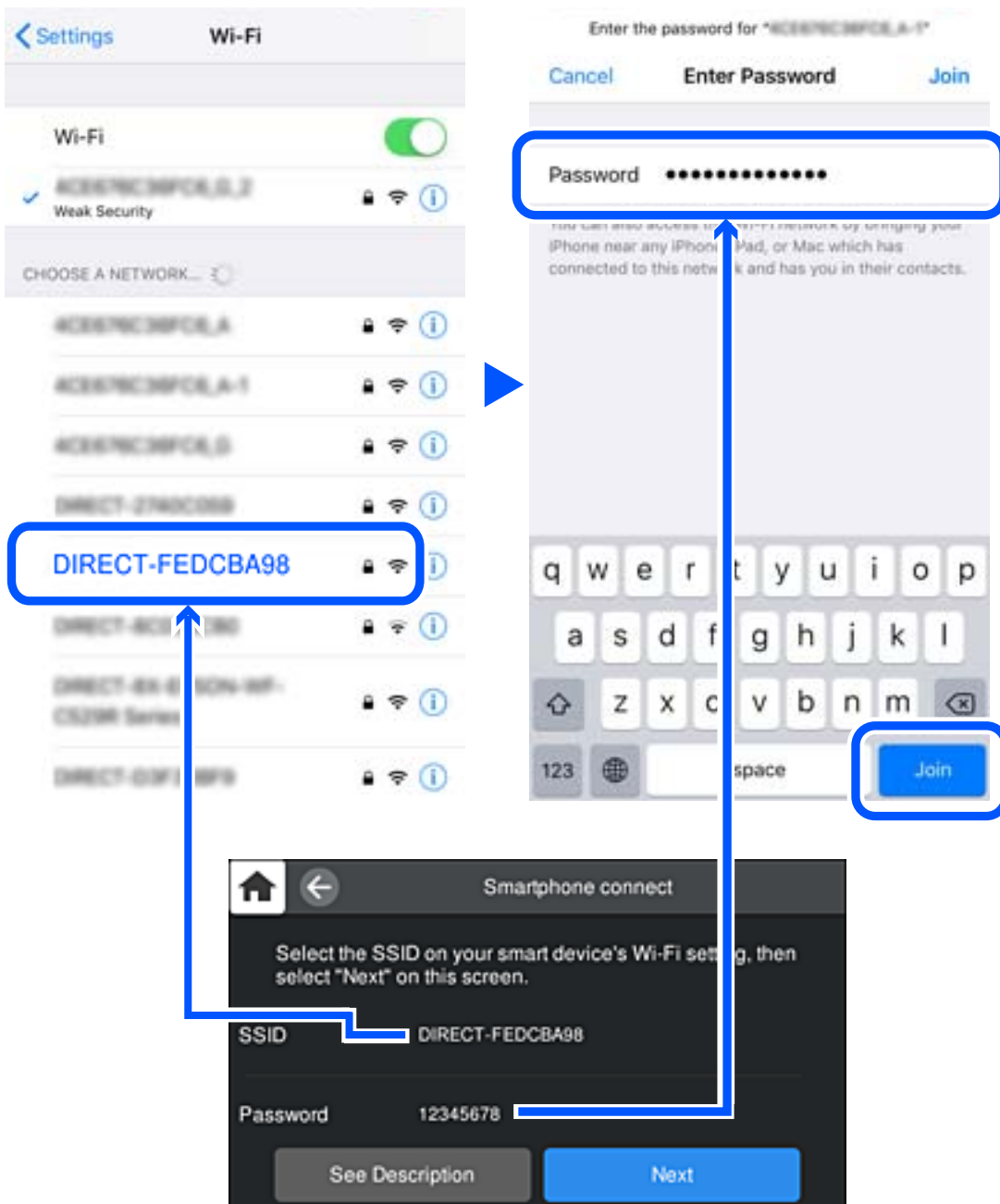

6. Selecteer op het bedieningspaneel van de printer **Volgende**.

7. Kies op het scherm van de afdrukkapp voor smart-apparaat, voor de printer waarmee u verbinding wilt maken. Bekijk de informatie die op het bedieningspaneel van de printer wordt weergegeven om de printer te selecteren.

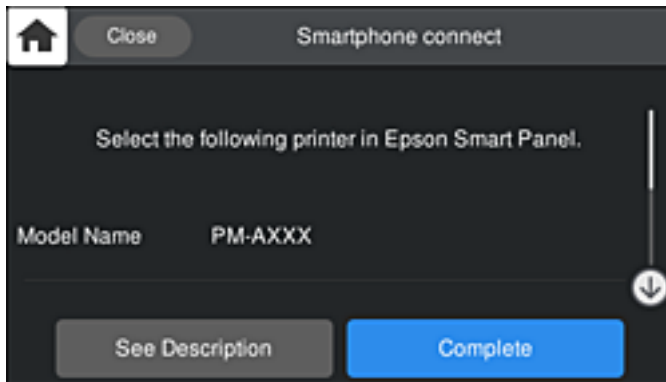

8. Selecteer op het bedieningspaneel van de printer **Volledig**.

Selecteer voor smart devices die eerder met de printer verbonden zijn geweest de netwerknaam (SSID) op het wifischerm van het smart device en maak opnieuw verbinding.

De verbinding met Wi-Fi Direct (eenvoudig toegangspunt) verbreken

Er zijn twee methoden beschikbaar om een Wi-Fi Direct-verbinding (eenvoudig toegangspunt) uit te schakelen. U kunt alle verbindingen uitschakelen via het bedieningspaneel van de printer of u schakelt alle verbindingen uit via de computer of het smart device. Klik op de koppeling hieronder voor gerelateerde informatie wanneer u alle verbindingen wilt uitschakelen.

Belangrijk:

Wanneer de Wi-Fi Direct-verbinding (eenvoudig toegangspunt) wordt uitgeschakeld, wordt de verbinding voor alle computers en smart devices die met de printer zijn verbonden in Wi-Fi Direct-verbinding (eenvoudig toegangspunt) verbroken.

Opmerking:

Als u de verbinding met een specifiek apparaat wilt verbreken, doe dit dan op het apparaat in kwestie en niet op de printer. Gebruik een van de volgende methoden om de Wi-Fi Direct-verbinding (eenvoudig toegangspunt) met het apparaat te verbreken.

- Verbreek de wifi-verbinding met de netwerknaam van de printer (SSID).
- Maak verbinding met een andere netwerknaam (SSID).

Gerelateerde informatie

➔ [“De instellingen voor Wi-Fi Direct \(eenvoudig toegangspunt\) wijzigen, zoals de SSID” op pagina 176](#)

De instellingen voor Wi-Fi Direct (eenvoudig toegangspunt) wijzigen, zoals de SSID

Wanneer een Wi-Fi Direct-verbinding (eenvoudig toegangspunt) is ingeschakeld, kunt u de instellingen wijzigen in



> **Wi-Fi Direct** > **Start de instelling** > **Wijzigen** en worden de volgende menuopties weergegeven.

Netwerknaam wijzigen

Wijzig de netwerknaam (SSID) voor Wi-Fi Direct (eenvoudig toegangspunt) voor het maken van verbinding met de printer in een naam naar keuze. U kunt de netwerknaam (SSID) instellen in ASCII-teken die zijn weergegeven op het softwaretoetsenbord van het bedieningspaneel. U kunt maximaal 22 tekens invoeren.

Wanneer u de netwerknaam (SSID) wijzigt, wordt de verbinding met alle verbonden apparaten verbroken. Gebruik de nieuwe netwerknaam (SSID) als u opnieuw verbinding wilt maken met het apparaat.

Wachtwoord wijzigen

Wijzig het wachtwoord voor Wi-Fi Direct (eenvoudig toegangspunt) voor het maken van verbinding met de printer in een waarde naar keuze. U kunt het wachtwoord instellen in ASCII-teken die zijn weergegeven op het softwaretoetsenbord van het bedieningspaneel. U kunt 8 tot 22 tekens invoeren.

Wanneer u het wachtwoord wijzigt, wordt de verbinding met alle verbonden apparaten verbroken. Gebruik het nieuwe wachtwoord als u opnieuw verbinding wilt maken met het apparaat.

Frequentiebereik wijzigen

Wijzig het frequentiebereik van Wi-Fi Direct dat wordt gebruikt voor het maken van verbinding met de printer. U kunt kiezen tussen 2,4 GHz of 5 GHz.

Wanneer u het frequentiebereik wijzigt, wordt de verbinding met alle verbonden apparaten verbroken. Maak opnieuw verbinding met het apparaat.

Als u het frequentiebereik wijzigt naar 5 GHz, kunt u niet opnieuw verbinding maken met apparaten die geen ondersteuning bieden voor 5 GHz.

Deze instelling wordt mogelijk niet in alle regio's weergegeven.

Wi-Fi Direct uitschakelen

Schakel de instellingen voor Wi-Fi Direct (eenvoudig toegangspunt) van de printer uit. Wanneer u deze optie uitschakelt, wordt de verbinding verbroken van alle apparaten die via Wi-Fi Direct (eenvoudig toegangspunt) met de printer zijn verbonden.

Standaardinst. herstellen

Herstel alle instellingen voor Wi-Fi Direct (eenvoudig toegangspunt) naar de standaardwaarden.

De op de printer opgeslagen verbindinginformatie voor Wi-Fi Direct (eenvoudig toegangspunt) van het smart device wordt verwijderd.

Opmerking:

U kunt de volgende instellingen tevens configureren vanaf het tabblad **Netwerk** > **Wi-Fi Direct** in **Web Config**.

- Wi-Fi Direct (eenvoudig toegangspunt) in- of uitschakelen*
- De netwerknnaam wijzigen (SSID)*
- Wachtwoord wijzigen*
- Het frequentiebereik wijzigen*
Deze instelling wordt mogelijk niet in alle regio's weergegeven.
- De instellingen voor Wi-Fi Direct (eenvoudig toegangspunt) herstellen*

De status van de netwerkverbinding controleren

U kunt de netwerkstatus als volgt controleren.

De netwerkverbindingstatus controleren op het bedieningspaneel

U kunt de status van de netwerkverbinding controleren aan de hand van het netwerkpictogram of de netwerkinformatie op het bedieningspaneel van de printer.

De netwerkverbindingstatus controleren met het netwerkpictogram

U kunt de status van de netwerkverbinding en kracht van het radiosignaal controleren aan de hand van het netwerkpictogram op het startscherm van de printer.



Gerelateerde informatie

➔ [“Uitleg bij het netwerkpictogram” op pagina 21](#)

De gedetailleerde netwerkinformatie weergeven op het bedieningspaneel

Wanneer uw printer verbinding heeft met het netwerk, kunt u ook andere netwerkgerelateerde informatie bekijken door de netwerkmenu's te selecteren die u wilt controleren.

1. Tik op het bedieningspaneel van de printer op .
2. Selecteer **Algemene instellingen** > **Netwerkinstellingen** > **Netwerkstatus**.

3. Als u deze informatie wilt controleren, selecteert u de menu's die u wilt nakijken.
 - Status vast netwerk/Wi-Fi
Geeft de netwerkinformatie weer (apparaatnaam, verbinding, signaalsterkte, IP-adres ophalen, enz.) voor ethernet- of wifi-verbindingen.
 - Wi-Fi Direct-status
Geeft weer of Wi-Fi Direct (eenvoudig toegangspunt) is in- of uitgeschakeld voor Wi-Fi Direct-verbindingen (eenvoudig toegangspunt).
 - statusvel
Drukt een netwerkstatusblad af. De informatie voor ethernet, wifi, Wi-Fi Direct (eenvoudig toegangspunt) enz. wordt op twee of meer pagina's afgedrukt.

Een netwerkverbindingsrapport afdrukken

U kunt een netwerkverbindingsrapport afdrukken om de status tussen de printer en de draadloze router te controleren.

1. Papier laden.
2. Tik op het bedieningspaneel van de printer op .
3. Tik op **Algemene instellingen > Netwerkinstellingen > Controle van netwerkverbinding**.
De verbindingsscontrole wordt gestart.
4. Tik op **Controlerapport afdrukken**.
5. Volg de instructies op het scherm van de printer om het netwerkverbindingsrapport af te drukken.
Als er een fout is opgetreden, controleer dan het netwerkverbindingsrapport en volg de afgedrukte oplossingen.
6. Tik op **Sluiten**.

Berichten en oplossingen op het netwerkverbindingsrapport

Controleer de berichten en foutcodes op het netwerkverbindingsrapport en volg dan de oplossingen.

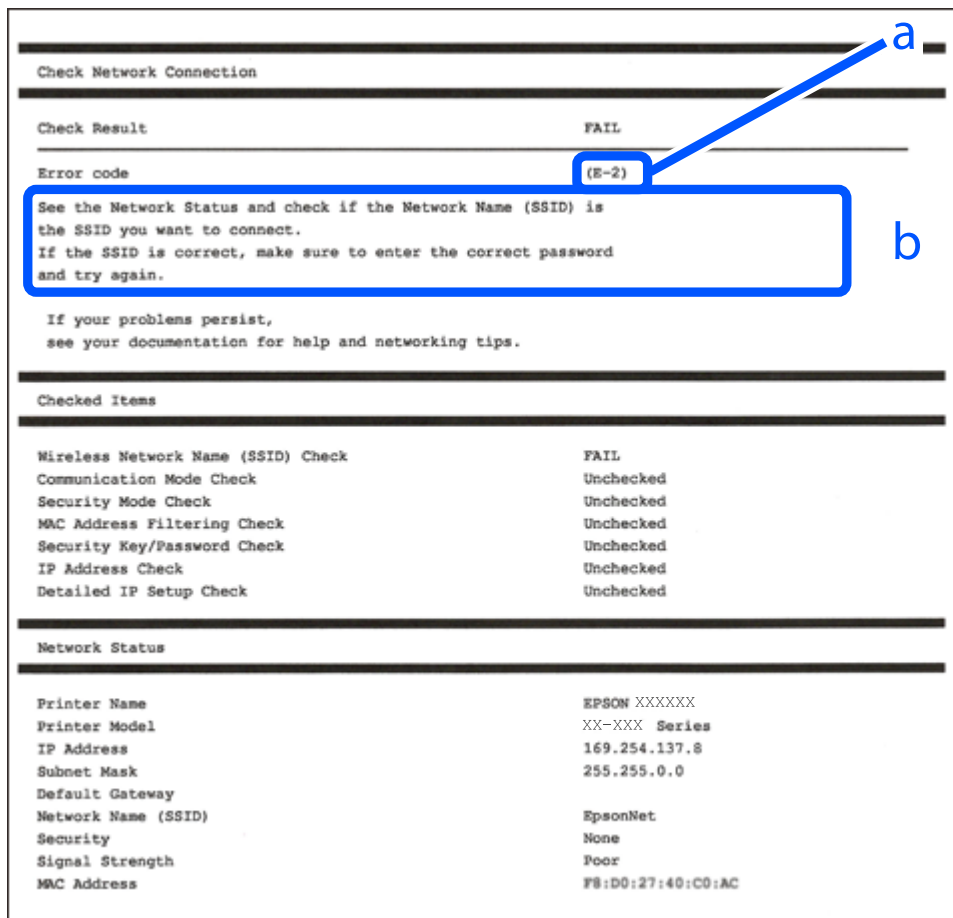

a. Foutcode

b. Berichten over de netwerkomgeving

Gerelateerde informatie

- ➔ “E-1” op pagina 180
- ➔ “E-2, E-3, E-7” op pagina 180
- ➔ “E-5” op pagina 181
- ➔ “E-6” op pagina 181
- ➔ “E-8” op pagina 181
- ➔ “E-9” op pagina 182
- ➔ “E-10” op pagina 182
- ➔ “E-11” op pagina 182
- ➔ “E-12” op pagina 183
- ➔ “E-13” op pagina 183
- ➔ “Bericht over de netwerkomgeving” op pagina 184

E-1

Oplossingen:

- Controleer of de ethernetkabel op de printer en op een hub of een ander netwerkapparaat is aangesloten.
- Controleer of de hub of het andere netwerkapparaat is ingeschakeld.
- Als u de printer via Wi-Fi wilt aansluiten, configureert u de Wi-Fi-instellingen voor de printer opnieuw, aangezien deze zijn uitgeschakeld.

E-2, E-3, E-7

Oplossingen:

- Controleer of uw draadloze router is ingeschakeld.
- Controleer of uw computer of apparaat correct is aangesloten op de draadloze router.
- Schakel de draadloze router uit. Wacht ongeveer 10 seconden en schakel deze in.
- Plaats de printer dicht bij uw draadloze router en verwijder alle eventuele obstakels ertussen.
- Als u de SSID handmatig hebt ingevoerd, moet u controleren of deze correct is. Controleer de SSID op het gedeelte **Netwerkstatus** op het netwerkverbindingsrapport.
- Als een draadloze router meerdere SSID's heeft, selecteert u de SSID die wordt weergegeven. Wanneer de SSID een niet-compatibele frequentie gebruikt, toont de printer deze niet.
- Als u een drukknopinstelling gebruikt voor het tot stand brengen van een netwerkverbinding, moet u controleren of uw draadloze router WPS ondersteunt. U kunt de drukknopinstelling niet gebruiken als uw draadloze router WPS niet ondersteunt.
- Controleer of uw SSID alleen ASCII-tekens (alfanumerieke tekens en symbolen) gebruikt. De printer kan geen SSID die niet-ASCII-tekens bevat, weergeven.
- Zorg dat u uw SSID en wachtwoord kent voordat u verbinding maakt met de draadloze router. Als u een draadloze router gebruikt met de standaardinstellingen, bevinden de SSID en het wachtwoord zich op het label op de draadloze router. Als u uw SSID en het wachtwoord niet kent, neemt u contact op met de persoon die de draadloze routers heeft ingesteld of raadpleegt u de documentatie die bij de draadloze router is geleverd.
- Als u wilt verbinden met een SSID die is gegenereerd met behulp van de tethering-functie van een smart device, controleert u de SSID en het wachtwoord in de documentatie die bij het smart device is geleverd.
- Als uw wifi-verbinding plots wordt verbroken, controleert u de onderstaande voorwaarden. Als een of meer van deze voorwaarden van toepassing zijn, stelt u uw netwerkinstellingen opnieuw in door de software van de volgende website te downloaden en uit te voeren.

<http://epson.sn> > **Instellen**

- Er is een ander smart device toegevoegd aan het netwerk met behulp van de drukknopinstelling.
- Het wifi-netwerk is ingesteld met een andere methode dan de drukknopinstelling.

Gerelateerde informatie

- ➔ “Instellingen voor verbinding met de computer configureren” op pagina 161
- ➔ “Wifi-instellingen configureren via het bedieningspaneel” op pagina 164

E-5

Oplossingen:

Controleer of het beveiligingstype van de draadloze router op een van de volgende opties is ingesteld. Als dat niet het geval is, wijzigt u het beveiligingstype van de draadloze router en stelt u de netwerkinstellingen van de printer opnieuw in.

- WEP 64-bits (40-bits)
- WEP 128-bits (104-bits)
- WPA PSK (TKIP/AES)*
- WPA2 PSK (TKIP/AES)*
- WPA (TKIP/AES)
- WPA2 (TKIP/AES)
- WPA3-SAE (AES)

* WPA PSK is ook bekend als WPA Personal. WPA2 PSK is ook bekend als WPA2 Personal.

E-6

Oplossingen:

- Controleer of MAC-adresfilter is uitgeschakeld. Als dit is ingeschakeld, registreert u het MAC-adres van de printer zodat het niet wordt gefilterd. Raadpleeg de documentatie die bij de draadloze router is geleverd voor details. U kunt het MAC-adres van de printer controleren onder het gedeelte **Netwerkstatus** in het netwerkverbindingsrapport.
- Als uw draadloze router gebruik maakt van gedeelde verificatie met WEP-beveiliging, moet u controleren of de verificatiecode en index correct zijn.
- Als het aantal te verbinden apparaten op de draadloze router kleiner is dan het aantal netwerkapparaten dat u wilt verbinden, geeft u de instellingen op de draadloze router op om het aantal te verbinden apparaten te vermeerderen. Raadpleeg de documentatie die bij de draadloze router is geleverd om instellingen op te geven.

Gerelateerde informatie

➔ [“Instellingen voor verbinding met de computer configureren” op pagina 161](#)

E-8

Oplossingen:

- Schakel DHCP in op de draadloze router als IP-adres verkrijgen van de printer is ingesteld op Automatisch.
- Als de instelling IP-adres verkrijgen van de printer is ingesteld op handmatig, is het IP-adres dat u handmatig instelt ongeldig omdat het buiten bereik is (bijvoorbeeld: 0.0.0.0). Stel een geldig IP-adres in via het bedieningspaneel.

Gerelateerde informatie

➔ [“Netwerkinstellingen” op pagina 213](#)

E-9

Oplossingen:

Controleer het volgende.

- Apparaten worden ingeschakeld.
- U kunt toegang krijgen tot internet en andere computer of netwerkapparaten op hetzelfde netwerk van de apparaten die u met de printer wilt verbinden.

Als uw printer en netwerkapparaten nog steeds niet worden verbonden nadat u het bovenstaande hebt gecontroleerd, schakelt u de draadloze router uit. Wacht ongeveer 10 seconden en schakel deze in. Stel dan uw netwerkinstellingen opnieuw in door het installatieprogramma van de volgende website te downloaden en uit te voeren.

<http://epson.sn> > **Instellen**

Gerelateerde informatie

➔ “Instellingen voor verbinding met de computer configureren” op pagina 161

E-10

Oplossingen:

Controleer het volgende.

- Andere apparaten op het netwerk worden ingeschakeld.
- Netwerkadressen (IP-adres, subnetmasker en standaard gateway) zijn correct als u IP-adres verkrijgen van de printer hebt ingesteld op Handmatig.

Stel het netwerkadres opnieuw in als dit onjuist is. U kunt het IP-adres, het subnetmasker en de standaardgateway controleren in het gedeelte **Netwerkstatus** van het netwerkverbindingsrapport.

Als DHCP is ingeschakeld, wijzigt u de instelling IP-adres verkrijgen van de printer in Automatisch. Als u het IP-adres handmatig wilt instellen, controleert u het IP-adres van de printer in het gedeelte **Netwerkstatus** van het netwerkverbindingsrapport en selecteert u vervolgens Handmatig in het scherm Netwerkinstellingen. Stel het subnetmasker in op [255.255.255.0].

Als u hiermee nog steeds geen verbinding krijgt tussen de printer en de netwerkapparaten, schakelt u de draadloze router uit. Wacht circa 10 seconden en schakel het toegangspunt weer in.

Gerelateerde informatie

➔ “Netwerkinstellingen” op pagina 213

E-11

Oplossingen:

Controleer het volgende.

- Het standaard gateway-adres is correct als u de TCP/IP-instelling van de printer instelt op Handmatig.
- Het apparaat dat is ingesteld als de standaard gateway, wordt ingeschakeld.

Stel het juiste standaard gateway-adres in. U kunt het standaard gateway-adres controleren onder het gedeelte **Netwerkstatus** in het netwerkverbindingsrapport.

Gerelateerde informatie

➔ “Netwerkinstellingen” op pagina 213

E-12

Oplossingen:

Controleer het volgende.

- Andere apparaten op het netwerk worden ingeschakeld.
- De netwerkadressen (IP-adres, subnetmasker en standaard gateway) zijn correct als u ze handmatig invoert.
- De netwerkadressen voor andere apparaten (subnetmasker en standaard gateway) zijn dezelfde.
- Het IP-adres komt niet in conflict met andere apparaten.

Als uw printer en netwerkapparaten nog steeds niet worden verbonden nadat u het bovenstaande hebt gecontroleerd, probeert u het volgende.

- Schakel de draadloze router uit. Wacht ongeveer 10 seconden en schakel deze in.
- Geef de netwerkinstellingen opnieuw op met het installatieprogramma. U kunt dit uitvoeren vanaf de volgende website.
<http://epson.sn> > **Instellen**
- U kunt meerdere wachtwoorden registreren op een draadloze router die het WEP-beveiligingstype gebruikt. Als er meerdere wachtwoorden zijn geregistreerd, moet u controleren of het eerste geregistreerde wachtwoord op de printer is ingesteld.

Gerelateerde informatie

➔ “Netwerkinstellingen” op pagina 213

➔ “Instellingen voor verbinding met de computer configureren” op pagina 161

E-13

Oplossingen:

Controleer het volgende.

- Netwerkapparaten zoals een draadloze router, hub en router, zijn ingeschakeld.
- De TCP/IP-instelling voor netwerkapparaten is niet handmatig opgegeven. (Als de TCP/IP-instelling van de printer automatisch is ingesteld terwijl de TCP/IP-instelling voor andere netwerkapparaten handmatig wordt uitgevoerd, kan het netwerk van de printer verschillen van het netwerk voor andere apparaten.)

Als dit nog steeds niet werkt nadat u het bovenstaande hebt gecontroleerd, probeert u het volgende.

- Schakel de draadloze router uit. Wacht ongeveer 10 seconden en schakel deze in.
- Definieer netwerkinstellingen op de computer die op hetzelfde netwerk als de printer zit met het installatieprogramma. U kunt dit uitvoeren vanaf de volgende website.

<http://epson.sn> > **Instellen**

- ❑ U kunt meerdere wachtwoorden registreren op een draadloze router die het WEP-beveiligingstype gebruikt. Als er meerdere wachtwoorden zijn geregistreerd, moet u controleren of het eerste geregistreerde wachtwoord op de printer is ingesteld.

Gerelateerde informatie

- ➔ [“Netwerkinstellingen” op pagina 213](#)
- ➔ [“Instellingen voor verbinding met de computer configureren” op pagina 161](#)

Bericht over de netwerk omgeving

Bericht	Oplossing
De Wi-Fi-omgeving moet worden verbeterd. Schakel de draadloze router uit en vervolgens weer in. Als de verbinding niet verbetert, raadpleegt u de documentatie voor de draadloze router.	Nadat u de printer dichterbij de draadloze router hebt geplaatst en eventuele obstakels hebt verwijderd, schakelt u de draadloze router uit. Wacht circa 10 seconden en schakel het toegangspunt weer in. Als de printer nog steeds geen verbinding maakt, raadpleegt u de documentatie die bij de draadloze router is meegeleverd.
*Er kunnen niet meer apparaten aangesloten worden. Verwijder een van de apparaten als u een ander wilt toevoegen.	De computer en de smart-apparaten die tegelijkertijd kunnen worden verbonden, worden volledig verbonden in de Wi-Fi Direct (eenvoudige AP) verbinding. Om nog een computer of een ander smart device toe te voegen, moet u eerst de verbinding van een van de verbonden apparaten verbreken of een van de verbonden apparaten eerst aansluiten op een ander netwerk. U kunt het aantal draadloze apparaten die tegelijkertijd kunnen worden aangesloten en het aantal verbonden apparaten bevestigen door het netwerkstatusvel of het bedieningspaneel van de printer te controleren.
Dezelfde SSID als Wi-Fi Direct bestaat in de omgeving. Wijzig de Wi-Fi Direct SSID als u geen smartapparaat kunt verbinden met de printer.	Ga op het bedieningspaneel van de printer naar het scherm Wi-Fi Direct en selecteer het menu om de instelling te wijzigen. U kunt de netwerknaam wijzigen die na DIRECT-XX- volgt. Voer tot 22 tekens in.

Een netwerkstatusvel afdrukken

U kunt de gedetailleerde netwerkinformatie afdrukken om deze te controleren.

1. Papier laden.
2. Tik op het bedieningspaneel van de printer op  Menu.
3. Tik op **Algemene instellingen > Netwerkinstellingen > Netwerkstatus**.
4. Tik op **statusvel**.
5. Controleer het bericht en druk vervolgens een netwerkstatusvel af.
6. Tik op **Sluiten**.

Productinformatie

Papiergegevens.	186
Informatie over verbruiksproducten.	200
Software-informatie.	203
Overzicht instellingenmenu.	210
Productspecificaties.	216
Regelgevingsinformatie.	225

Papiergegevens

Beschikbaar papier en capaciteiten

Origineel Epson-papier voor SC-P900 Series

Epson raadt aan om origineel Epson-papier te gebruiken om afdrucken van hoge kwaliteit te krijgen.

Opmerking:

De beschikbaarheid van papier verschilt per locatie. Neem contact op met Epson Support voor de recentste informatie over beschikbaar papier in uw omgeving.

Zelfs als "✓" is gekoppeld aan beschikbaarheid voor draadloos afdrucken, is draadloos afdrucken wellicht niet mogelijk, afhankelijk van het Niveau dat is geselecteerd in het printerstuurprogramma.

Papier dat geschikt is voor het afdrucken van documenten

Medianaam	Formaat	Laadcapaciteit (vellen)	ICC-profiel	Randloos	Zwarte inkt
Bright White Ink Jet Paper	A3	40	Epson_SC-P900_700_Standard.icc	✓*	Matte Black (Mat Zwart)
	A4	80			

* u kunt randloos afdrucken opgeven en uitvoeren. Er kunnen echter marges verschijnen of de afdrukkwaliteit kan afnemen door rekken of samentrekkende paper.

Papier dat geschikt is voor het afdrucken van foto's

Medianaam	Formaat	Laadcapaciteit (vellen)	ICC-profiel	Randloos	Zwarte inkt
Premium Glossy Photo Paper	A2	1	Epson_SC-P900_700_EpsonPremiumGlossy.icc	✓	Photo Black (Foto Zwart)
	A3+, A3	10			
	A4	20			
	13×18 cm (5×7 inch), 16:9 breed formaat (102×181 mm), 10×15 cm (4×6 inch)	30			
Premium Semigloss Photo Paper	A2	1	Epson_SC-P900_700_EpsonPremiumSemigloss.icc	✓	Photo Black (Foto Zwart)
	A3+, A3	10			
	A4	20			
	10×15 cm (4×6 inch)	30			

Medianaam	Formaat	Laadcapaciteit (vellen)	ICC-profiel	Randloos	Zwarte inkt
Photo Paper Glossy	A4, 13×18 cm (5×7 inch), 10×15 cm (4×6 inch)	30	Epson_SC-P900_700_PhotoPaperGlossy.icc	✓	Photo Black (Foto Zwart)
Watercolor Paper - Radiant White	A3+	1	Epson_SC-P900_700_WatercolorPaperRadiantWhite.icc	✓	Matte Black (Mat Zwart)
Velvet Fine Art Paper	A2, A3+, A3	1	Epson_SC-P900_700_VelvetFineArtPaper.icc	✓	Matte Black (Mat Zwart)
UltraSmooth Fine Art Paper	A2, A3+	1	Epson_SC-P900_700_UltraSmoothFineArtPaper.icc	✓	Matte Black (Mat Zwart)
Matte Paper-Heavyweight	A3+, A3	10	Epson_SC-P900_700_ArchivalMattePaper.icc	✓	Matte Black (Mat Zwart)
	A4	30			
Epson Premium Luster Photo Paper	A3+, A3	10	Epson_SC-P900_700_PremiumLusterPhotoPaper.icc	✓	Photo Black (Foto Zwart)
	A4	30			

Papier dat geschikt is voor het afdrukken van documenten en foto's



Medianaam	Formaat	Laadcapaciteit (vellen)	ICC-profiel	Randloos	Zwarte inkt
Archival Matte Paper	A2	1	Epson_SC-P900_700_ArchivalMattePaper.icc	✓	Matte Black (Mat Zwart)
	A3+, A3	10			
	A4	30			
Photo Quality Ink Jet Paper	A2	10	Epson_SC-P900_700_Standard.icc	✓	Matte Black (Mat Zwart)
	A3+, A3	50			
	A4	60			
Double-Sided Matte Paper	A4	1	Epson_SC-P900_700_ArchivalMattePaper.icc	-	Matte Black (Mat Zwart)

Diverse andere papiersoorten 

Medianaam	Formaat	Laadcapaciteit (vellen)	ICC-profiel	Randloos	Zwarte inkt
Photo Quality Self Adhesive Sheets	A4	1	Epson_SC-P900_700_ArchivalMattePaper.icc	-	Matte Black (Mat Zwart)
Epson Proofing Paper White Semimatte	A3+	1	Epson_SC-P900_700_ProofingPaperWhiteSemimatte.icc	✓	Photo Black (Foto Zwart)

Papierrol 

Medianaam	Formaat	Formaat	Randloos	Zwarte inkt
Premium Glossy Photo Paper (250)	329 mm (A3+), 406 mm/16"	Epson_SC-P900_700_EpsonPremiumGlossy.icc	✓*	Photo Black (Foto Zwart)
Premium Semigloss Photo Paper (250)	329 mm (A3+), 406 mm/16"	Epson_SC-P900_700_EpsonPremiumSemigloss.icc	✓*	Photo Black (Foto Zwart)
Premium Luster Photo Paper (260)	329 mm (A3+), 406 mm/16"	Epson_SC-P900_700_PremiumLusterPhotoPaper.icc	✓	Photo Black (Foto Zwart)
Premium Semimatte Photo Paper (260)	406 mm/16"	Epson_SC-P900_700_PremiumLusterPhotoPaper.icc	-	Photo Black (Foto Zwart)
Enhanced Matte Paper	406 mm/16"	Epson_SC-P900_700_ArchivalMattePaper.icc	-	Matte Black (Mat Zwart)

* Er zijn geen linker- en rechterranden.

Origineel Epson-papier voor SC-P700 Series

Epson raadt aan om origineel Epson-papier te gebruiken om afdrucken van hoge kwaliteit te krijgen.

Opmerking:

De beschikbaarheid van papier verschilt per locatie. Neem contact op met Epson Support voor de recentste informatie over beschikbaar papier in uw omgeving.

Zelfs als "✓" is gekoppeld aan beschikbaarheid voor draadloos afdrucken, is draadloos afdrucken wellicht niet mogelijk, afhankelijk van het Niveau dat is geselecteerd in het printerstuurprogramma.

Papier dat geschikt is voor het afdrukken van documenten 

Medianaam	Formaat	Laadcapaciteit (vellen)	ICC-profiel	Randloos	Zwarte inkt
Bright White Ink Jet Paper	A3	40	Epson_SC-P900_700_Standard.icc	✓*	Matte Black (Mat Zwart)
	A4	80			

* u kunt randloos afdrukken opgeven en uitvoeren. Er kunnen echter marges verschijnen of de afdrukkwaliteit kan afnemen door rekken of samentrekkende papier.

Papier dat geschikt is voor het afdrukken van foto's 

Medianaam	Formaat	Laadcapaciteit (vellen)	ICC-profiel	Randloos	Zwarte inkt
Premium Glossy Photo Paper	A3+, A3	10	Epson_SC-P900_700_EpsonPremiumGlossy.icc	✓	Photo Black (Fotozwart)
	A4	20			
	13×18 cm (5×7 inch), 16:9 breed formaat (102×181 mm), 10×15 cm (4×6 inch)	30			
Premium Semigloss Photo Paper	A3+, A3	10	Epson_SC-P900_700_EpsonPremiumSemigloss.icc	✓	Photo Black (Fotozwart)
	A4	20			
	10×15 cm (4×6 inch)	30			
Photo Paper Glossy	A4, 13×18 cm (5×7 inch), 10×15 cm (4×6 inch)	30	Epson_SC-P900_700_PhotoPaperGlossy.icc	✓	Photo Black (Fotozwart)
Watercolor Paper - Radiant White	A3+	1	Epson_SC-P900_700_WatercolorPaperRadiantWhite.icc	✓	Matte Black (Mat Zwart)
Velvet Fine Art Paper	A3+, A3	1	Epson_SC-P900_700_VelvetFineArtPaper.icc	✓	Matte Black (Mat Zwart)
UltraSmooth Fine Art Paper	A3+	1	Epson_SC-P900_700_UltraSmoothFineArtPaper.icc	✓	Matte Black (Mat Zwart)
Matte Paper-Heavyweight	A3+, A3	10	Epson_SC-P900_700_ArchivalMattePaper.icc	✓	Matte Black (Mat Zwart)
	A4	30			

Medianaam	Formaat	Laadcapaciteit (vellen)	ICC-profiel	Randloos	Zwarte inkt
Epson Premium Luster Photo Paper	A3+, A3	10	Epson_SC-P900_700_PremiumLusterPhotoPaper.icc	✓	Photo Black (Fotozwart)
	A4	30			

Papier dat geschikt is voor het afdrukken van documenten en foto's



Medianaam	Formaat	Laadcapaciteit (vellen)	ICC-profiel	Randloos	Zwarte inkt
Archival Matte Paper	A3+, A3	10	Epson_SC-P900_700_ArchivalMattePaper.icc	✓	Matte Black (Mat Zwart)
	A4	30			
Photo Quality Ink Jet Paper	A3+, A3	50	Epson_SC-P900_700_Standard.icc	✓	Matte Black (Mat Zwart)
	A4	60			
Double-Sided Matte Paper	A4	1	Epson_SC-900_700_ArchivalMattePaper.icc	-	Matte Black (Mat Zwart)

Diverse andere papiersoorten



Medianaam	Formaat	Laadcapaciteit (vellen)	ICC-profiel	Randloos	Zwarte inkt
Photo Quality Self Adhesive Sheets	A4	1	Epson_SC-P900_700_ArchivalMattePaper.icc	-	Matte Black (Mat Zwart)
Epson Proofing Paper White Semimatte	A3+	1	Epson_SC-P900_700_ProofingPaperWhiteSemimatte.icc	✓	Photo Black (Foto Zwart)

Papierrol

Medianaam	Formaat	Formaat	Randloos	Zwarte inkt
Premium Glossy Photo Paper (250)	329 mm (A3+)	Epson_SC-P900_700_EpsonPremiumGlossy.icc	✓*	Photo Black (Foto Zwart)

Medianaam	Formaat	Formaat	Randloos	Zwarte inkt
Premium Semigloss Photo Paper (250)	329 mm (A3+)	Epson_SC-P900_700_EpsonPremiumSemigloss.icc	✓*	Photo Black (Foto Zwart)
Premium Luster Photo Paper (260)	329 mm (A3+)	Epson_SC-P900_700_PremiumLusterPhotoPaper.icc	✓	Photo Black (Foto Zwart)

* Er zijn geen linker- en rechterranden.

In de handel verkrijgbaar papier voor SC-P900 Series

Zelfs als "✓" is gekoppeld aan beschikbaarheid voor draadloos afdrucken, is draadloos afdrucken wellicht niet mogelijk, afhankelijk van het Niveau dat is geselecteerd in het printerstuurprogramma.

Naam	Formaat	Capaciteit	Dikte	Bron	Randloos
Gewoon papier (losse vellen)	A2, A3+, A3, B4, Letter	Totale dikte tot 5 mm *1	0,08 tot 0,11 mm (64 tot 90 g/m ²)	Papierinvoer achterzijde	-
	Legal, A4, B5, A5, A6	Totale dikte tot 12 mm *1			
	Niet-standaard formaten Breedte: 89 tot 431,8 mm Lengte: 127 tot 1200 mm	Totale dikte tot 5 mm *1			
Papierrol	Kleiner dan 17" (Buitendiameter: kleiner dan 150mm)	1	0,08 tot 0,11 mm (64 tot 90 g/m ²)	Papierrolee nheid	✓*2

Naam	Formaat	Capaciteit	Dikte	Bron	Randloos	
Dik papier	A2, 41×51 cm (16×20 in.), 279×356 mm (11×14 in.), A3+, A3, 254×305 mm (10×12 in.), 43×56 cm (17×22 in.), 28×43 cm (11×17 in.), Letter, A4	1	0,29 tot 0,5 mm	Papierinvoe r achterzijde	✓*2	
	36×43 cm (14×17 in.), 30×30 cm (12×12 in.), JIS B3, JIS B4, Half Letter, Legal				-	
	Niet-standaard formaten Breedte: 89 tot 431,8 mm Lengte: 127 tot 1200 mm				✓*2	
	A2, 41×51 cm (16×20 in.), 279×356 mm (11×14 in.), A3+, A3, 254×305 mm (10×12 in.), 43×56 cm (17×22 in.), 28×43 cm (11×17 in.), Letter, A4	1	0,51 tot 0,7 mm	Papierinvoe r voorzijde	✓*2	
	36×43 cm (14×17 in.), 30×30 cm (12×12 in.), JIS B3, JIS B4, Half Letter, Legal				-	
	Niet-standaard formaten Breedte: 89 tot 431,8 mm Lengte: 127 tot 1200 mm				✓*2	
	A2, 41×51 cm (16×20 in.), 36×43 cm (14×17 in.), 30×30 cm (12×12 in.), 279×356 mm (11×14 in.), A3+, A3, 254×305 mm (10×12 in.), JIS B3, JIS B4, 43×56 cm (17×22 in.), 28×43 cm (11×17 in.), Half Letter, Legal, Letter, A4	1	1,2 tot 1,5 mm	Papierinvoe r voorzijde	-	
	Niet-standaard formaten Breedte: 89 tot 431,8 mm Lengte: 127 tot 1200 mm					
	Premium oppervlak cd/dvd	12 cm	1	-	Schijflade	-
	CD/DVD	12 cm	1	-	Schijflade	-

*1: het aantal vellen dat kan worden ingesteld, verschilt afhankelijk van de papierdikte.

*2: u kunt randloos afdrucken opgeven en uitvoeren. Er kunnen echter marges verschijnen of de afdrukkwaliteit kan afnemen door rekken of samentrekkende paper. Raadpleeg de handleiding die bij het papier is geleverd en pas de instelling aan zoals nodig.

In de handel verkrijgbaar papier voor SC-P700 Series

Zelfs als "✓" is gekoppeld aan beschikbaarheid voor draadloos afdrucken, is draadloos afdrucken wellicht niet mogelijk, afhankelijk van het Niveau dat is geselecteerd in het printerstuurprogramma.

Naam	Formaat	Capaciteit	Dikte	Bron	Randloos	
Gewoon papier (losse vellen)	A3+, A3, B4, Letter	Totale dikte tot 5 mm ^{*1}	0,08 tot 0,11 mm (64 tot 90 g/m ²)	Papierinvoerb achterzijde	-	
	Legal, A4, B5, A5, A6	Totale dikte tot 12 mm ^{*1}				
	Niet-standaard formaten Breedte: 89 tot 329 mm Lengte: 127 tot 1200 mm	Totale dikte tot 5 mm ^{*1}				
Papierrol	329 mm (A3+ breedte) 431,8 mm (A2 breedte)	1	0,08 tot 0,11 mm (64 tot 90 g/m ²)	Papierrolleeh nheid	✓ ^{*2}	
Dik papier	279×356 mm (11×14 in.), A3+, A3, 254×305 mm (10×12 in.), 28×43 cm (11×17 in.), Letter, A4	1	0,29 tot 0,5 mm	Papierinvoerb voorzijde	✓ ^{*2}	
	30×30 cm (12×12 in.), JIS B4, Half Letter, Legal				-	
	Niet-standaard formaten Breedte: 89 tot 329 mm Lengte: 127 tot 1200 mm				✓ ^{*2}	
	279×356 mm (11×14 in.), A3+, A3, 254×305 mm (10×12 in.), 28×43 cm (11×17 in.), Letter, A4	1	0,51 tot 0,7 mm	Papierinvoerb achterzijde	✓ ^{*2}	
	30×30 cm (12×12 in.), JIS B4, Half Letter, Legal				-	
	Niet-standaard formaten Breedte: 89 tot 329 mm Lengte: 127 tot 1200 mm				✓ ^{*2}	
	30×30 cm (12×12 in.), 279×356 mm (11×14 in.), A3+, A3, 254×305 mm (10×12 in.), JIS B4, 28×43 cm (11×17 in.), Half Letter, Legal, Letter, A4	1	1,2 tot 1,5 mm	Papierinvoerb voorzijde	-	
	Niet-standaard formaten Breedte: 89 tot 329 mm Lengte: 127 tot 1200 mm					
	Premium oppervlak cd/dvd	12 cm	1	-	Schijflade	-
	CD/DVD	12 cm	1	-	Schijflade	-

*1: het aantal vellen dat kan worden ingesteld, verschilt afhankelijk van de papierdikte.

*2: u kunt randloos afdrukken opgeven en uitvoeren. Er kunnen echter marges verschijnen of de afdrukkwaliteit kan afnemen door rekken of samentrekkende paper. Raadpleeg de handleiding die bij het papier is geleverd en pas de instelling aan zoals nodig.

Niet-beschikbare papiersoorten

Gebruik het volgende papier niet. Het gebruik van deze papiersoorten kan papierstoringen of vlekken op de afdruk veroorzaken.

- Gegolfd papier
- Gescheurd of afgeknipt papier
- Gevouwen papier
- Vochtig papier
- Te dik of te dun papier
- Papier waarop stickers zijn geplakt
- Als u afdrukt op ander materiaal, behalve inkjetpapier dat langzaam droogt, kunnen vlekken op de afdruk verschijnen.

Afdrukken op andere papiersoorten dan origineel papier

Papierinformatie toevoegen (afdrukinstellingen)

U hebt de optimale papierinstellingen nodig om optimaal voordeel te halen uit de capaciteiten van het papier. Wanneer u afdrukt op ander papier dan het originele papier, voegt u de papierinformatie (media-instellingen) toe aan de printer en selecteert u de papierinstelling die het best geschikt is voor het papier.



Belangrijk:

- Gebruik een computer die verbonden is met internet en voer bewerkingen uit na het aansluiten van uw computer op de printer.*
- De papierinformatie wordt toegevoegd aan uw computer en printer via internet vanaf een specifieke Epson-server.*

1. Toon het informatiescherm voor het toevoegen van papier vanaf Epson Print Layout of het printerstuurprogramma.

- Epson Print Layout

Selecteer **Afdruk materiaal** > **Download media**.

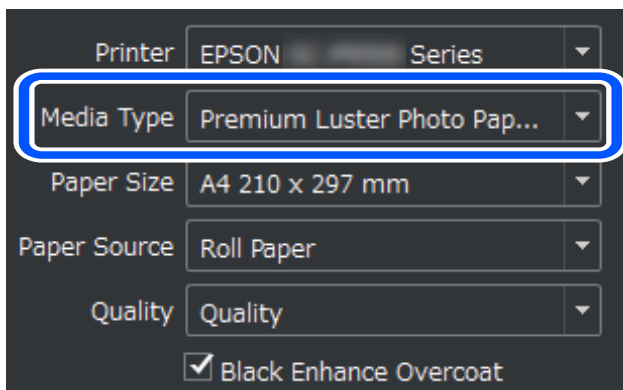

- Windows

Selecteer Epson Media Installer op het tabblad **Hulpprogramma's**.

U kunt deze ook starten via een snelkoppeling op het bureaublad van de computer.



- Mac OS

Start Epson Media Installer zoals hieronder weergegeven.

Toepassingen > Epson Software > Epson Utilities > Epson Media Installer.app

Een lijst van papierinformatie die kan worden toegevoegd, wordt weergegeven.

Media Vendor	Media Name	Media Type	Notifications	Status	Last Updated
EPSON	Backlit (High density print)	Other		<input type="radio"/> Not Registered	1/22/2020 9:56:00 AM
EPSON	Backlit	Other		<input type="radio"/> Not Registered	1/22/2020 9:56:00 AM
EPSON	Proof Paper 3	Proofing Paper		<input type="radio"/> Not Registered	1/21/2020 6:30:00 PM
EPSON	Proof Paper 2	Proofing Paper		<input type="radio"/> Not Registered	1/21/2020 6:30:00 PM
EPSON	Proof Paper 1	Proofing Paper		<input type="radio"/> Not Registered	1/21/2020 6:30:00 PM
EPSON	Premium Semigloss Photo Paper(170)	Photo Paper		<input type="radio"/> Not Acquired	12/10/2019 3:05:00 PM
EPSON	Premium Luster Photo Paper(260)	Photo Paper		<input type="radio"/> Not Acquired	12/10/2019 2:55:00 PM
EPSON	Plain Paper	Plain Paper		<input type="radio"/> Not Acquired	12/10/2019 3:25:00 PM
EPSON	Backlight Film Roll PK	Other		<input type="radio"/> Not Acquired	12/10/2019 3:35:00 PM
EPSON	Backlight Film Roll MK	Other		<input type="radio"/> Not Acquired	12/10/2019 3:32:00 PM
EPSON	Fine Art Matte	FineArt Paper		<input type="radio"/> Not Acquired	12/10/2019 3:22:00 PM
EPSON	Washi	FineArt Paper		<input type="radio"/> Not Acquired	12/10/2019 3:21:00 PM
EPSON	Washi <Thin>	FineArt Paper		<input type="radio"/> Not Acquired	12/10/2019 3:20:00 PM
EPSON	Baryta	Photo Paper		<input type="radio"/> Not Acquired	12/10/2019 3:06:00 PM
EPSON	Canvas Matte	Canvas		<input type="radio"/> Not Acquired	12/10/2019 3:24:00 PM
EPSON	Canvas Satin	Canvas		<input type="radio"/> Not Acquired	12/10/2019 3:22:00 PM
EPSON	Enhanced Low Adhesive Synthetic Paper	Other		<input type="radio"/> Not Acquired	12/10/2019 3:31:00 PM
EPSON	Enhanced Adhesive Synthetic Paper	Other		<input type="radio"/> Not Acquired	12/10/2019 3:31:00 PM
EPSON	Enhanced Synthetic Paper	Other		<input type="radio"/> Not Acquired	12/10/2019 3:30:00 PM
EPSON	Enhanced Matte Poster Board	Other		<input type="radio"/> Not Acquired	12/10/2019 3:28:00 PM
EPSON	Velvet Fine Art Paper	FineArt Paper		<input type="radio"/> Not Acquired	12/10/2019 3:19:00 PM
EPSON	UltraSmooth Fine Art paper	FineArt Paper		<input type="radio"/> Not Acquired	12/10/2019 3:17:00 PM
EPSON	Watercolor Paper - Radiant White	FineArt Paper		<input type="radio"/> Not Acquired	12/10/2019 3:12:00 PM
EPSON	Epson Proofing Paper Commercial	Proofing Paper		<input type="radio"/> Not Acquired	12/10/2019 3:06:00 PM
EPSON	Epson Proofing Paper White Semimatte	Proofing Paper		<input type="radio"/> Not Acquired	12/10/2019 3:06:00 PM
EPSON	Photo Quality Inkjet Paper	Matte Paper		<input type="radio"/> Not Acquired	12/10/2019 3:11:00 PM
EPSON	Singleweight Matte Paper	Matte Paper		<input type="radio"/> Not Acquired	12/10/2019 3:10:00 PM
EPSON	Archival Matte Paper	Matte Paper		<input type="radio"/> Not Acquired	12/10/2019 3:09:00 PM

Als de informatie niet beschikbaar is voor het doelpapier, kunt u de website van de papierfabrikant raadplegen en het papier instellen.

2. Voeg de papierinformatie toe.

Selecteer het doelpapier en klik op **Downloaden en registreren**.

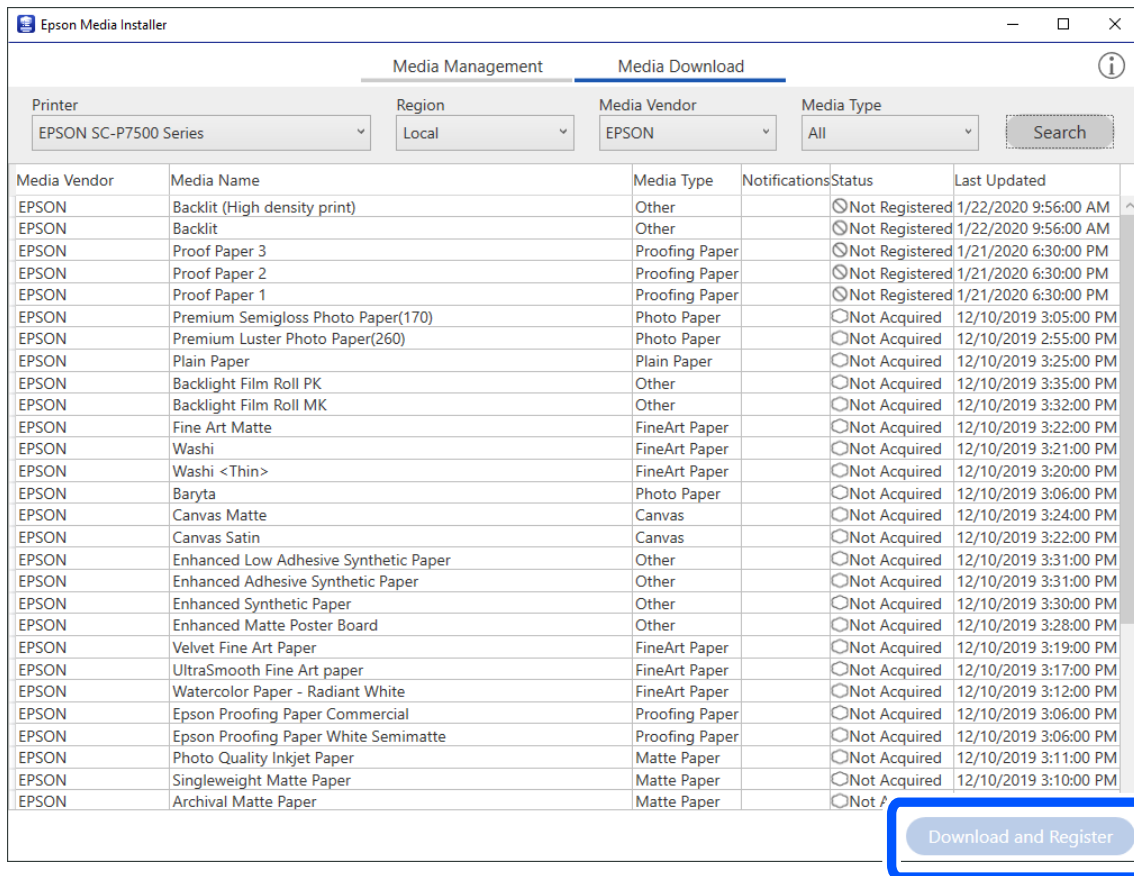

U kunt de toegevoegde papierinformatie selecteren in Epson Print Layout, de printerstuurprogramma's en de papierinstellingsmenu's op het bedieningspaneel van de printer.

3. Selecteer het doelpapier in de papiertype-instelling in Epson Print Layout of het printerstuurprogramma en druk dan af.

Als u papierinformatie hebt toegevoegd, kunt u het ICC-profiel van het toegevoegde papier in Epson Print Layout, printerstuurprogramma's en andere toepassingen gebruiken.

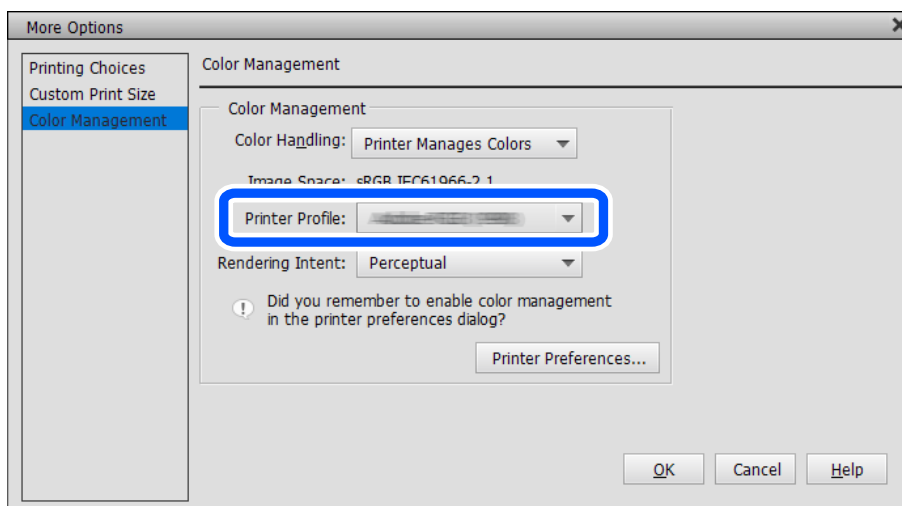



Papierinformatie bewerken

U kunt de papierinformatie bewerken en afdrukken met uw favoriete instellingen.

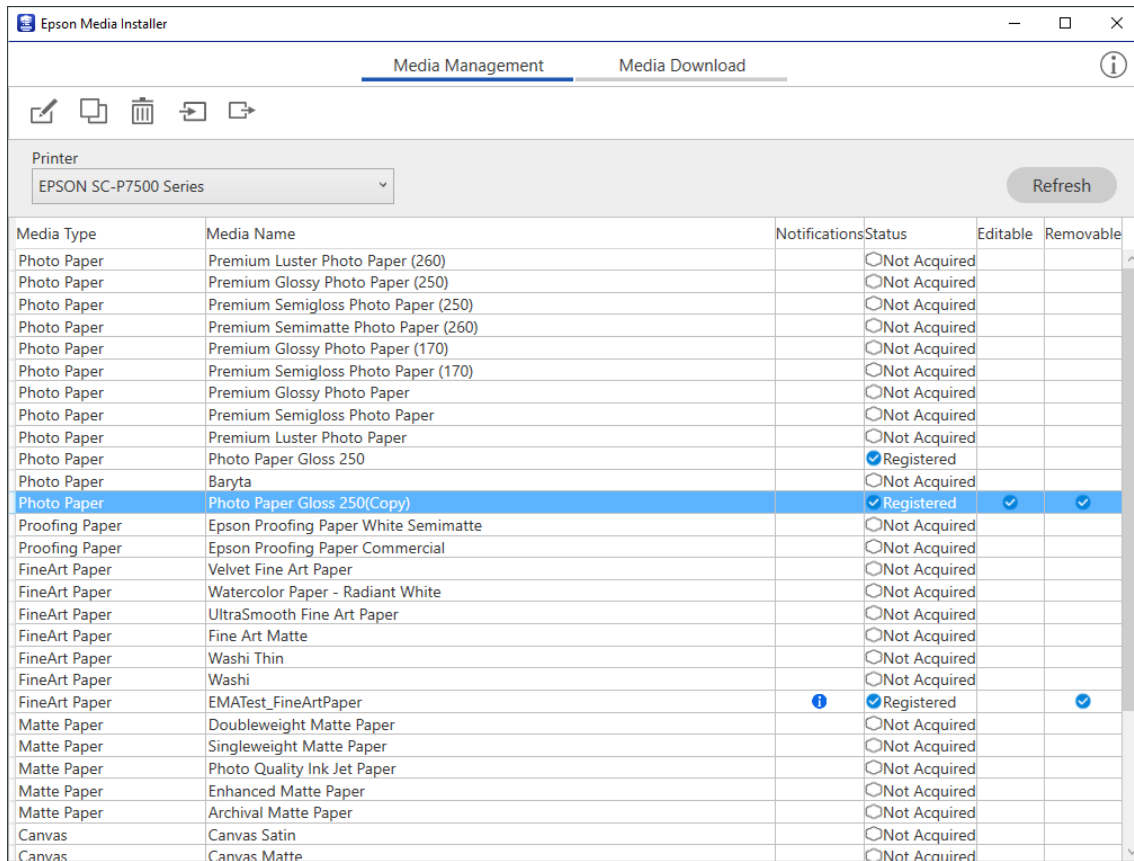
1. Start Epson Media Installer en selecteer **Media Management**. Selecteer de papierinstellingen (media-instellingen) die u wilt bewerken en selecteer dan .



Media Type	Media Name	Notifications	Status	Editable	Removable
Photo Paper	Premium Luster Photo Paper (260)		<input type="radio"/> Not Acquired		
Photo Paper	Premium Glossy Photo Paper (250)		<input type="radio"/> Not Acquired		
Photo Paper	Premium Semigloss Photo Paper (250)		<input type="radio"/> Not Acquired		
Photo Paper	Premium Semimatte Photo Paper (260)		<input type="radio"/> Not Acquired		
Photo Paper	Premium Glossy Photo Paper (170)		<input type="radio"/> Not Acquired		
Photo Paper	Premium Semigloss Photo Paper (170)		<input type="radio"/> Not Acquired		
Photo Paper	Premium Glossy Photo Paper		<input type="radio"/> Not Acquired		
Photo Paper	Premium Semigloss Photo Paper		<input type="radio"/> Not Acquired		
Photo Paper	Premium Luster Photo Paper		<input type="radio"/> Not Acquired		
Photo Paper	Photo Paper Gloss 250		<input checked="" type="radio"/> Registered		
Photo Paper	Baryta		<input type="radio"/> Not Acquired		
Photo Paper	Photo Paper Gloss 250(Copy)		<input checked="" type="radio"/> Registered	<input checked="" type="checkbox"/>	<input checked="" type="checkbox"/>
Proofing Paper	Epson Proofing Paper White Semimatte		<input type="radio"/> Not Acquired		
Proofing Paper	Epson Proofing Paper Commercial		<input type="radio"/> Not Acquired		
FineArt Paper	Velvet Fine Art Paper		<input type="radio"/> Not Acquired		
FineArt Paper	Watercolor Paper - Radiant White		<input type="radio"/> Not Acquired		
FineArt Paper	UltraSmooth Fine Art Paper		<input type="radio"/> Not Acquired		
FineArt Paper	Fine Art Matte		<input type="radio"/> Not Acquired		
FineArt Paper	Washi Thin		<input type="radio"/> Not Acquired		
FineArt Paper	Washi		<input type="radio"/> Not Acquired		
FineArt Paper	EMATest_FineArtPaper		<input checked="" type="radio"/> Registered		<input checked="" type="checkbox"/>
Matte Paper	Doubleweight Matte Paper		<input type="radio"/> Not Acquired		
Matte Paper	Singleweight Matte Paper		<input type="radio"/> Not Acquired		
Matte Paper	Photo Quality Ink Jet Paper		<input type="radio"/> Not Acquired		
Matte Paper	Enhanced Matte Paper		<input type="radio"/> Not Acquired		
Matte Paper	Archival Matte Paper		<input type="radio"/> Not Acquired		
Canvas	Canvas Satin		<input type="radio"/> Not Acquired		
Canvas	Canvas Matte		<input type="radio"/> Not Acquired		

2. Selecteer de papierinformatie die u hebt gekopieerd en selecteer vervolgens .

Opmerking:

De bewerkingen worden alleen uitgevoerd op het informatie over het gekopieerde papier (media-instellingen). U kunt de originele papierinformatie direct bewerken. U kunt papierinformatie kopiëren voor papier met de status Geregistreerd.

3. Geef elke instelling op het bewerkingsscherm op en selecteer dan **OK**.

Items	Uitleg bij de instellingen
Naam media-instelling	Geef een naam op voor de media-instellingen.
Mediatype	Stel de categorienaam in voor het papier. Dit wordt weergegeven op de display van het papier type in het printerstuurprogramma of op het bedieningspaneel van de printer.
Degelruimte	Geef het interval (plaatopening) van de printkop en het papier op. Als het papier vlekken vertoont, verhoogt u de waarde. Als het uitvoeren van Printkop uitlijnen op de printer de korreligheid of vervaging verbetert in de afdrukken, verlaagt u de waarde.
Droogtijd per cyclus	Geef de duur op om de printkop te stoppen na elke cyclus om te helpen bij het drogen van de inkt. Afhankelijk van het papier zal de inkt mogelijk niet gemakkelijk drogen. Geef een langere droogtijd op wanneer er inkt druppelt of als de inkt doorgeeft op de afdruk. Denk eraan dat het instellen van een langere droogtijd de algemene afdruktijd zal verlengen.
Papierdikte	Geef de papierdikte op.
Controle Papierform.	Wij raden u aan deze instelling te selecteren. Schakel dit selectievakje uit als er een papierfout optreedt, zelfs als u het papier correct hebt geladen. Als u dit selectievakje wist, kan worden afgedrukt over de randen van het papier en kan de binnenkant van de printer vervuild worden door de inkt.
Offset papierinvoer	Geef deze instelling op wanneer de vorming van banden (horizontale bandachtige patronen of oneven kleuren) niet kan worden opgelost, zelfs na het controleren en schoonmaken van de printkop of het uitvoeren van de Printkop uitlijnen op de printer. Als de snelheid van de papiertoevoer te traag is, zullen donkere banden verschijnen. In deze situatie past u de papiertoevoer in de positieve (+) richting aan. Als de papiertoevoer te snel gaat, verschijnen witte banden. In deze situatie past u de papiertoevoer in de negatieve (-) richting aan.
Offset papierinvoer(Onderkant)	Geef de waarde op voor de papiertoevoerverschuiving voor het afdrukgebied tot ca. 39 mm vanaf het uiteinde van het afgesneden papier.
ICC Profile	Hiermee kunt u het ICC-profiel opgeven voor andere papiersoorten.

- Selecteer het bewerkte papier onder papiersoort in Epson Print Layout of het printerstuurprogramma en druk dan af.

Informatie over verbruiksproducten

Codes inktcartridges voor SC-P900 Series

Dit zijn de codes van originele Epson-inkcartridges.

Voor Europa, Australië en Nieuw-Zeeland

Inktnleur	Productnummer
PK (Photo Black (Foto Zwart))	T47A1
C (Cyan (Cyaan))	T47A2
VM(Vivid Magenta (Levendig Magenta))	T47A3
Y (Yellow (Geel))	T47A4
LC (Light Cyan (Licht Cyaan))	T47A5
VLM(Vivid Light Magenta (Levendig Licht Magenta))	T47A6
GY(Gray (Grijs))	T47A7
MK(Matte Black (Mat Zwart))	T47A8
LGY(Light Gray (Licht grijs))	T47A9
V(Violet)	T47AD

Voor Hongkong en Mongolië

Inktnleur	Productnummer
PK (Photo Black (Foto Zwart))	T47C1
C (Cyan (Cyaan))	T47C2
VM(Vivid Magenta (Levendig Magenta))	T47C3
Y (Yellow (Geel))	T47C4
LC (Light Cyan (Licht Cyaan))	T47C5
VLM(Vivid Light Magenta (Levendig Licht Magenta))	T47C6
GY(Gray (Grijs))	T47C7
MK(Matte Black (Mat Zwart))	T47C8
LGY(Light Gray (Licht grijs))	T47C9

Inktkleur	Productnummer
V(Violet)	T47CD

Voor Aziatische landen, behalve Hongkong en Mongolië

Inktkleur	Productnummer
PK (Photo Black (Foto Zwart))	T47E1
C (Cyan (Cyaan))	T47E2
VM(Vivid Magenta (Levendig Magenta))	T47E3
Y (Yellow (Geel))	T47E4
LC (Light Cyan (Licht Cyaan))	T47E5
VLM(Vivid Light Magenta (Levendig Licht Magenta))	T47E6
GY(Gray (Grijs))	T47E7
MK(Matte Black (Mat Zwart))	T47E8
LGY(Light Gray (Licht grijs))	T47E9
V(Violet)	T47ED

Epson raadt het gebruik van originele Epson-cartridges aan. De kwaliteit of betrouwbaarheid van niet-originele inkt kan niet door Epson worden gegarandeerd. Het gebruik van niet-originele cartridges kan leiden tot schade die niet onder de garantie van Epson valt. Bovendien kan het gebruik van dergelijke producten er in bepaalde omstandigheden toe leiden dat het apparaat niet correct functioneert. Informatie over niet-originele inkt niveaus kunnen mogelijk niet worden weergegeven.

Opmerking:

- Inktcartridgecodes kunnen per locatie variëren. Neem contact op met Epson Support voor de juiste codes in uw omgeving.
- Niet alle cartridges zijn verkrijgbaar in alle landen.
- Gebruikers in Europa kunnen op de volgende website meer informatie vinden over de capaciteit van de Epson-cartridges.
<http://www.epson.eu/pageyield>
- De cartridges kunnen gerecycled materiaal bevatten. Dit is echter niet van invloed op de functies of prestaties van de printer.
- Specificaties en uiterlijk van het inktpatroon zijn onderhevig aan wijziging zonder voorafgaande kennisgeving voor verbetering.

Codes inktcartridges voor SC-P700 Series

Dit zijn de codes van originele Epson-inkcartridges.

Voor Europa, Australië en Nieuw-Zeeland

Inktkleur	Productnummer
PK (Photo Black (Foto Zwart))	T46S1

Inktnleur	Productnummer
C (Cyan (Cyaan))	T46S2
VM(Vivid Magenta (Levendig Magenta))	T46S3
Y (Yellow (Geel))	T46S4
LC (Light Cyan (Licht Cyaan))	T46S5
VLM(Vivid Light Magenta (Levendig Licht Magenta))	T46S6
GY(Gray (Grijs))	T46S7
MK(Matte Black (Mat Zwart))	T46S8
LGY(Light Gray (Licht grijs))	T46S9
V(Violet)	T46SD

Voor Hongkong

Inktnleur	Productnummer
PK (Photo Black (Foto Zwart))	T46V1
C (Cyan (Cyaan))	T46V2
VM(Vivid Magenta (Levendig Magenta))	T46V3
Y (Yellow (Geel))	T46V4
LC (Light Cyan (Licht Cyaan))	T46V5
VLM(Vivid Light Magenta (Levendig Licht Magenta))	T46V6
GY(Gray (Grijs))	T46V7
MK(Matte Black (Mat Zwart))	T46V8
LGY(Light Gray (Licht grijs))	T46V9
V(Violet)	T46VD

Voor Aziatische landen, behalve Hongkong

Inktnleur	Productnummer
PK (Photo Black (Foto Zwart))	T46X1
C (Cyan (Cyaan))	T46X2
VM(Vivid Magenta (Levendig Magenta))	T46X3
Y (Yellow (Geel))	T46X4
LC (Light Cyan (Licht Cyaan))	T46X5

Inkttkleur	Productnummer
VLM(Vivid Light Magenta (Levendig Licht Magenta))	T46X6
GY(Gray (Grijs))	T46X7
MK(Matte Black (Mat Zwart))	T46X8
LGY(Light Gray (Licht grijs))	T46X9
V(Violet)	T46XD

Epson raadt het gebruik van originele Epson-cartridges aan. De kwaliteit of betrouwbaarheid van niet-originele inkt kan niet door Epson worden gegarandeerd. Het gebruik van niet-originele cartridges kan leiden tot schade die niet onder de garantie van Epson valt. Bovendien kan het gebruik van dergelijke producten er in bepaalde omstandigheden toe leiden dat het apparaat niet correct functioneert. Informatie over niet-originele inkt niveaus kunnen mogelijk niet worden weergegeven.

Opmerking:

- Inktcartridgecodes kunnen per locatie variëren. Neem contact op met Epson Support voor de juiste codes in uw omgeving.
- Niet alle cartridges zijn verkrijgbaar in alle landen.
- Gebruikers in Europa kunnen op de volgende website meer informatie vinden over de capaciteit van de Epson-cartridges.
<http://www.epson.eu/pageyield>
- De cartridges kunnen gerecycled materiaal bevatten. Dit is echter niet van invloed op de functies of prestaties van de printer.
- Specificaties en uiterlijk van het inktpatroon zijn onderhevig aan wijziging zonder voorafgaande kennisgeving voor verbetering.

Onderhoudscassettecode

De gebruiker kan een onderhoudscassette kopen en vervangen. Epson raadt het gebruik van een originele Epson-onderhoudsset aan.

Hierna volgt de code van de originele Epson-onderhoudsset.

C9357

**Belangrijk:**

Wanneer een onderhoudscassette eenmaal in een printer is geplaatst, kan deze niet meer worden gebruikt in andere printers.

Software-informatie

In dit deel maakt u kennis met de netwerkservices en softwareproducten die beschikbaar zijn voor uw printer via de Epson-website.

Software voor afdrukken

Toepassing voor scannen vanaf een computer (Windows-printerstuurprogramma)

Het printerstuurprogramma bestuurt de printer op basis van de opdrachten van een toepassing. Door instellingen op te geven in het printerstuurprogramma krijgt u het beste afdrukresultaat. Met het hulpprogramma voor het printerstuurprogramma kunt u de status van de printer controleren en de printer in optimale conditie houden.

U kunt de taal van het printerstuurprogramma naar wens instellen. Selecteer de taal die u wilt gebruiken in de instelling **Taal** op het tabblad **Hulpprogramma's**.

Het printerstuurprogramma openen vanuit een toepassing

Als u instellingen wilt opgeven die alleen moeten gelden voor de toepassing waarmee u aan het werk bent, opent u het printerstuurprogramma vanuit de toepassing in kwestie.

Selecteer **Afdrukken** of **Afdrukinstelling** in het menu **Bestand**. Selecteer uw printer en klik vervolgens op **Voorkeuren** of **Eigenschappen**.

Opmerking:

De werking varieert naargelang de toepassing. Zie de Help van de toepassing voor meer informatie.

Het printerstuurprogramma openen via het bedieningspaneel

Wilt u instellingen configureren voor alle toepassingen, dan kunt u dit via het bedieningspaneel doen.

Windows 10

Klik op de startknop en selecteer vervolgens **Systeem > Configuratiescherm > Apparaten en printers weergeven** in **Hardware en geluiden**. Klik met de rechtermuisknop op uw printer, of houd het pictogram voor de printer ingedrukt en selecteer **Voorkeursinstellingen voor afdrukken**

Windows 8.1/Windows 8

Selecteer **Bureaublad > Instellingen > Configuratiescherm > Apparaten en printers weergeven** in **Hardware en geluiden**. Klik met de rechtermuisknop op uw printer, of houd het pictogram voor de printer ingedrukt en selecteer **Voorkeursinstellingen voor afdrukken**

Windows 7

Klik op de startknop en selecteer vervolgens **Configuratiescherm > Apparaten en printers weergeven** in **Hardware en geluiden**. Klik met de rechtermuisknop op uw printer en selecteer **Voorkeursinstellingen voor afdrukken**.

Het printerstuurprogramma openen via het printerpictogram op de taakbalk

Het printerpictogram op de taakbalk van het bureaublad is een snelkoppeling waarmee u snel het printerstuurprogramma kunt openen.

Als u op het printerpictogram klikt en **Printerinstellingen** selecteert, kunt u hetzelfde venster met printerinstellingen openen als het venster dat u opent via het bedieningspaneel. Als u op dit pictogram dubbelklikt, kunt u de status van de printer controleren.

Opmerking:

*Als het printerpictogram niet op de taakbalk wordt weergegeven, open dan het venster van het printerstuurprogramma, klik op **Controlevoorkeursinstellingen** op het tabblad **Hulpprogramma's** en selecteer vervolgens **Snelkoppelingspictogram registreren op taakbalk**.*

De toepassing starten

Open het venster van het printerstuurprogramma. Selecteer het tabblad **Hulpprogramma's**.

Gerelateerde informatie

➔ [“Menuopties voor het printerstuurprogramma” op pagina 70](#)

Bedieningsinstellingen voor Windows-printerdriver configureren

U kunt instellingen configureren zoals het inschakelen van **EPSON Status Monitor 3**.

1. Open het venster van het printerstuurprogramma.
2. Klik op **Snelheid Voortgang** op het tabblad **Hulpprogramma's**.
3. Configureer de gewenste instellingen en klik vervolgens op **OK**.
Zie de online-Help voor een uitleg van de items voor instellingen.

Toepassing voor scannen vanaf een computer (Mac OS-printerstuurprogramma)

Het printerstuurprogramma bestuurt de printer op basis van de opdrachten van een toepassing. Door instellingen op te geven in het printerstuurprogramma krijgt u het beste afdrukresultaat. Met het hulpprogramma voor het printerstuurprogramma kunt u de status van de printer controleren en de printer in optimale conditie houden.

Het printerstuurprogramma openen vanuit een toepassing

Klik op **Pagina-instelling** of **Afdrukken** in het menu **Bestand** van uw toepassing. Klik indien nodig op **Toon details** (of ▼) om het afdrukvenster te vergroten.

Opmerking:

*Afhankelijk van de toepassing die wordt gebruikt, wordt **Pagina-instelling** mogelijk niet weergegeven in het menu **Bestand** en kunnen de bewerkingen voor het weergeven van het afdrukscherm verschillen. Zie de Help van de toepassing voor meer informatie.*

De toepassing starten

Selecteer **Systeemvoorkeuren** in het Apple-menu > **Printers en scanners** (of **Afdrukken en scannen**, **Afdrukken en faxen**) en selecteer vervolgens de printer. Klik op **Opties en toebehoren** > **Hulpprogramma** > **Open Printerhulpprogramma**.

Gerelateerde informatie

➔ [“Menuopties voor het printerstuurprogramma” op pagina 90](#)

Uitleg bij het printerstuurprogramma voor Mac OS

Epson Printer Utility

U kunt een onderhoudsfunctie uitvoeren, zoals de spuitstukcontrole en printkopreiniging, en door **EPSON Status Monitor** te starten kunt u de printerstatus en foutmeldingen raadplegen.

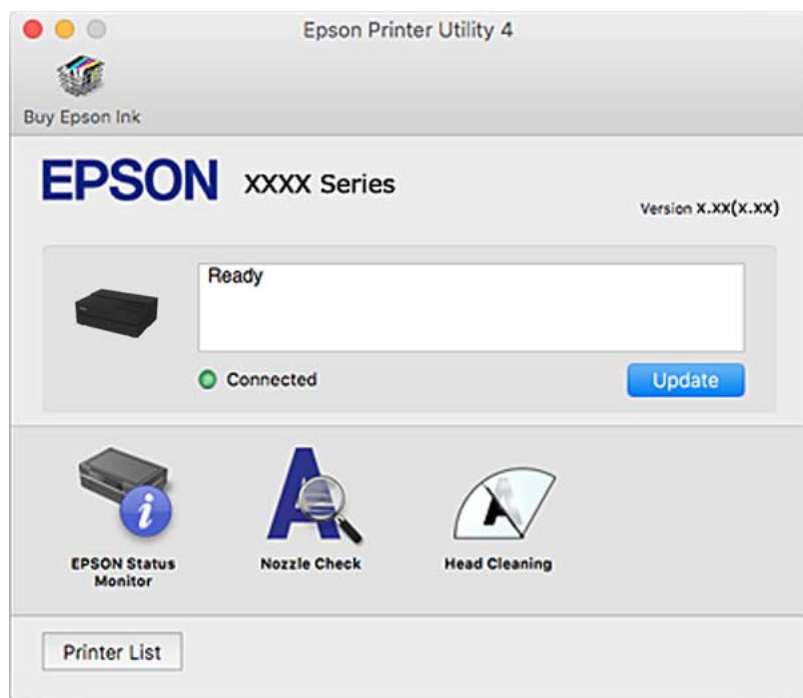

Toepassing voor het afdrukken om probleemloos een lay-out van de foto's te maken en foto's af te drukken (Epson Print Layout)

Epson Print Layout is een toepassing waarmee u geretoucheerde en verwerkte foto's kunt afdrukken met een eenvoudige procedure. Dit kan ook worden gebruikt als plug-in-software voor Adobe Photoshop, Adobe Lightroom, Nikon ViewNX-i en SILKYPIX. Raadpleeg de handleiding die bij Epson Print Layout is geleverd voor details over ondersteunde toepassingen en gegevensindelingen.

U kunt Epson Print Layout downloaden van de Epson-website.

<http://www.epson.com>

Opmerking:

- Het printerstuurprogramma moet zijn geïnstalleerd om deze applicatie te gebruiken.
- Raadpleeg de softwarehandleiding voor details over de manier waarop u kunt starten vanaf in de handel beschikbare toepassingssoftware zoals Adobe Photoshop en Adobe Lightroom.
- U kunt Epson Print Layout gebruiken op iPad. Hiermee kunt u uw project verplaatsen naar andere locaties.
- Epson Print Layout zoeken en installeren vanaf de App Store.

Gerelateerde informatie

➔ [“Toepassingen afzonderlijk installeren” op pagina 109](#)

Toepassing voor snel en op een leuke manier afdrucken via een computer (Epson Photo+)

Epson Photo+ is een applicatie waarmee u gemakkelijk afbeeldingen met verschillende lay-outs kunt afdrucken. U kunt ook beeldcorrectie uitvoeren en de positie aanpassen wanneer u de voorbeeldweergave van uw document bekijkt. U kunt uw afbeeldingen ook opvrolijken door test en stempels toe te voegen waar u maar wilt. Ook is het mogelijk een cd-/dvd-hoesje af te drukken. Wanneer u op legitiem Epson fotopapier afdrukt, worden de inktprestaties gemaximaliseerd voor een prachtige afwerking met uitstekende kleuren.

Zie de Help van de toepassing voor meer informatie. U kunt Epson Photo+ downloaden van de Epson-website.

<http://www.epson.com>

Opmerking:

Het printerstuurprogramma moet zijn geïnstalleerd om deze applicatie te gebruiken.

Beginnen met Windows

Windows 10

Klik op de startknop en selecteer **Epson Software > Epson Photo+**.

Windows 8.1/Windows 8

Voer de naam van de software in het zoekvenster in en selecteer vervolgens het weergegeven pictogram.

Windows 7

Klik op de startknop en selecteer **Alle programma's of Programma's > Epson Software > Epson Photo+**.

Beginnen met Mac OS

Selecteer **Ga > Toepassingen > Epson Software > Epson Photo+**.

Gerelateerde informatie

➔ [“Toepassingen afzonderlijk installeren” op pagina 109](#)

Toepassing voor het gemakkelijk bedienen van de printer vanaf een smart-apparaat (Epson Smart Panel)

Epson Smart Panel is een toepassing waarmee u printerbewerkingen gemakkelijk kunt uitvoeren vanaf een smart-apparaat, zoals een smartphone of tablet. U kunt de printer en het smart-apparaat verbinden via een draadloos netwerk, de inktniveaus en printerstatus controleren en controleren op oplossingen als er een fout optreedt.

Epson Smart Panel zoeken en installeren vanaf App Store of Google Play.



Uitleg bij het scherm van Epson Smart Panel

Start Epson Smart Panel op uw smart device en selecteer op het startscherm het item dat u wilt gebruiken.

De volgende afbeeldingen zijn aan veranderingen onderhevig zonder voorafgaande kennisgeving. De inhoud kan variëren afhankelijk van het product.

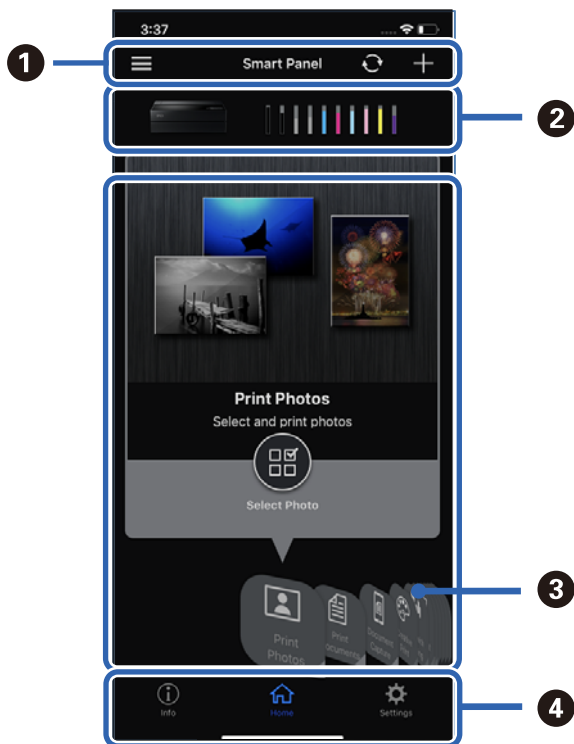

1	☰ toont mededelingen en tips over het gebruik van de toepassing. + Start met het registreren van de printer.
2	Toont de printernaam en inkniveaus.
3	Wanneer u het menu dat u wilt gebruiken, selecteert, wordt het scherm van het menu weergegeven.
4	i toont de printerinformatie. Met ⚙️ kunt u de toepassingsinstellingen opgeven, zoals het wijzigen van de schermweergave.

Software voor het configureren van instellingen of het beheren van apparaten

Toepassing voor het configureren van printerbewerkingen (Web Config)

Web Config is een toepassing die draait in een webbrowser, zoals Internet Explorer of Safari, op een computer of smart device. U kunt de printerstatus controleren of de netwerkservice en de printerinstellingen aanpassen. Verbind de printer en de computer of het smart device met hetzelfde netwerk om Web Config te gebruiken.

De volgende browsers worden ondersteund.

Microsoft Edge, Internet Explorer 8 of hoger, Firefox*, Chrome*, Safari*

* Gebruik de laatste versie.

Webconfiguratie uitvoeren op een webbrowser

1. Controleer het IP-adres van de printer.

Selecteer het netwerkpictogram op het startscherm van de printer en selecteer vervolgens de actieve verbindingsmethode om het IP-adres van de printer te bevestigen.

Opmerking:

U kunt het IP-adres ook controleren door het netwerkverbindingsrapport af te drukken.

2. Start een browser op een computer of smart device en voer vervolgens het IP-adres van de printer in.

Formaat:

IPv4: http://het IP-adres van de printer/

IPv6: http://[het IP-adres van de printer]/

Voorbeelden:

IPv4: http://192.168.100.201/

IPv6: http://[2001:db8::1000:1]/

Aangezien de printer een zelfondertekend certificaat gebruikt bij toegang tot HTTPS, wordt in de browser een waarschuwing weergegeven wanneer u Web Config start. Deze waarschuwing wijst niet op een probleem en kan worden genegeerd.

Gerelateerde informatie

- ➔ [“Een netwerkverbindingsrapport afdrukken” op pagina 178](#)

Web Config uitvoeren op Windows

Volg de onderstaande stappen om Web Config uit te voeren als u een computer via WSD aansluit op de printer.

1. Open de printerlijst op de computer.

- Windows 10

Klik op de startknop en selecteer vervolgens **Systeem > Configuratiescherm > Apparaten en printers weergeven** in **Hardware en geluiden**.

- Windows 8.1/Windows 8

Selecteer **Bureaublad > Instellingen > Configuratiescherm > Apparaten en printers weergeven** in **Hardware en geluiden** (of **Hardware**).

- Windows 7

Klik op de startknop en selecteer vervolgens **Configuratiescherm > Apparaten en printers weergeven** in **Hardware en geluiden**.

2. Klik met de rechtermuisknop op uw printer en selecteer **Eigenschappen**.

3. Selecteer het tabblad **Webservice** en klik op de URL.

Aangezien de printer een zelfondertekend certificaat gebruikt bij toegang tot HTTPS, wordt in de browser een waarschuwing weergegeven wanneer u Web Config start. Deze waarschuwing wijst niet op een probleem en kan worden genegeerd.

Web Config uitvoeren op Mac OS

1. Selecteer **Systeemvoorkeuren** in het Apple-menu > **Printers en scanners** (of **Afdrukken en scannen, Afdrukken en faxen**) en selecteer vervolgens de printer.
2. Klik op **Opties en toebehoren** > **Toon webpagina printer**.

Aangezien de printer een zelfondertekend certificaat gebruikt bij toegang tot HTTPS, wordt in de browser een waarschuwing weergegeven wanneer u Web Config start. Deze waarschuwing wijst niet op een probleem en kan worden genegeerd.

Software voor bijwerken

Toepassing voor het bijwerken van software en firmware (EPSON Software Updater)

EPSON Software Updater is een toepassing waarmee nieuwe software wordt geïnstalleerd en firmware en handleidingen worden bijgewerkt via internet. Als u regelmatig wilt controleren of er updates beschikbaar zijn, kunt u de interval hiervoor instellen in de instellingen voor automatische updates van EPSON Software Updater.

Beginnen met Windows

- Windows 10

Klik op de startknop en selecteer vervolgens **Epson Software** > **EPSON Software Updater**.

- Windows 8.1/Windows 8

Voer de naam van de software in het zoekvenster in en selecteer vervolgens het weergegeven pictogram.

- Windows 7

Klik op de knop **Start** en selecteer **Alle programma's** (of **Programma's**) > **Epson Software** > **EPSON Software Updater**.

Opmerking:

*U kunt EPSON Software Updater ook starten door te klikken op het printerpictogram op de taakbalk van het bureaublad en vervolgens **Software-update** te selecteren.*

Beginnen met Mac OS

Selecteer **Ga** > **Toepassingen** > **Epson Software** > **EPSON Software Updater**.

Gerelateerde informatie

➔ [“Toepassingen afzonderlijk installeren” op pagina 109](#)

Overzicht instellingenmenu

Selecteer  > **Algemene instellingen** op het startscherm van de printer om de verschillende instellingen op te geven.

Schermaanpassing

Selecteer de menu's op het bedieningspaneel zoals hierna beschreven.

 > **Algemene instellingen** > **Schermaanpassing**

Achtergrondkleur:

Verander de achtergrondkleur van het lcd-scherm.

Startscherm:

Stel het standaardscherm in dat u wilt weergeven als het startscherm.

Standaard:

Toont informatie, zoals papierinstellingen, uitwerpstatus en inktinfo.

Voorraadstatus:

Toont de inktniveaus bij benadering en de nuttige levensduur van de onderhoudsset bij benadering.

Afdrukscherm:

Stel het standaardscherm in dat u wilt weergeven wanneer u afdrukt.

Foto:

Toont miniatures van beelden wanneer u afdrukt met het printerstuurprogramma en Epson Print Layout.

Afdrukinstellingen:

Toont de afdrukinstellingen voor het printerstuurprogramma en Epson Print Layout.

Afdrukstatus:

Toont inktniveaus bij benadering en een voortgangsbalk tijdens het afdrucken.

Printerinstellingen

Selecteer de menu's op het bedieningspaneel zoals hierna beschreven.

 > **Algemene instellingen** > **Printerinstellingen**

Autom. weerg. papierinstelling:

Selecteer **Aan** om het scherm **Papierinstelling** weer te geven wanneer u papier in de papierinvoer achterzijde laadt. Als u deze functie uitschakelt, kunt u niet afdrucken vanaf een iPhone, iPad of iPod touch met AirPrint.

Foutmelding:

Papier komt niet overeen:

Geeft een waarschuwing weer als de papierinstellingen (afdrukinstellingen) voor de afdruktaak niet overeenstemmen met de papierinstellingen van de printer die u hebt opgegeven bij het laden van het papier. Deze instelling voorkomt verkeerde afdrucken. Het scherm met

papierinstellingen wordt echter niet weergegeven als u **Autom. weerg. papierinstelling** hebt uitgeschakeld in de volgende menu's. Als u deze functie uitschakelt, kunt u niet afdrukken vanaf een iPhone, iPad of iPod touch met AirPrint.

Papierverschuiving detecteren:

Selecteer **Aan** om een bericht weer te geven wanneer het papier in een hoek wordt ingevoerd.

Horizontaal gecentreerd:

Selecteer **Aan** om de afbeelding af te drukken in het midden van het papier.

Dik papier:

Selecteer **Aan** om te verhinderen dat er inktvegen op uw afdrukken komen.

Basisinstellingen

Selecteer de menu's op het bedieningspaneel zoals hierna beschreven.



> **Algemene instellingen** > **Basisinstellingen**

Binnenlampje:

Selecteer **Auto** om het binnenlampje automatisch in te schakelen wanneer u afdrukt.

Lcd-helderheid:

Hiermee past u de helderheid van het display aan.

Geluiden:

Hiermee past u het volume en het type van het geluid aan.

- Dempen
- Knop indrukken
- Fouttoon
- Geluidstype

Slaaptimer:

Pas de tijdsduur aan voor het inschakelen van de slaapmodus (energiebesparingsmodus) wanneer de printer geen bewerkingen uitvoert. Het LCD-scherm wordt zwart wanneer de ingestelde tijd is verstreken.

Uitschakelinst.:

Uw product heeft mogelijk deze functie of de functie **Uitschakelingstimer**, afhankelijk van de plaats van aankoop.

- Uitschakelen indien inactief

Selecteer deze instelling om de printer automatisch uit te schakelen als deze gedurende een vastgestelde periode niet wordt gebruikt. Elke verhoging is van invloed op de energiezuinigheid van het product. Denk aan het milieu voordat u wijzigingen doorvoert.

Uitschakelen indien losgekoppeld

Als u deze instelling selecteert, schakelt de printer na 30 minuten uit als alle poorten, inclusief de USB-poort, zijn losgekoppeld. Deze functie is mogelijk niet beschikbaar, afhankelijk van de regio.

Uitschakelingstimer:

Uw product heeft mogelijk deze functie of de functie **Uitschakelinst.**, afhankelijk van de plaats van aankoop.

Selecteer deze instelling om de printer automatisch uit te schakelen als deze gedurende een vastgestelde periode niet wordt gebruikt. U kunt instellen hoelang het duurt voordat stroombeheer wordt toegepast. Elke verhoging is van invloed op de energiezuinigheid van het product. Denk aan het milieu voordat u wijzigingen doorvoert.

Datum/tijd instellen:

Datum/tijd

Voer de actuele datum en tijd in.

Zomertijd

Selecteer de zomertijdinstelling van uw regio.

Tijdsverschil

Voer het tijdsverschil in tussen uw plaatselijke tijd en de UTC (Coordinated Universal Time).

Taal/Language:

Selecteer de taal van het lcd-scherm.

Lengte-eenheid:

Selecteer de lengte-eenheid.

Gerelateerde informatie

➔ [“Stroom besparen” op pagina 108](#)

Netwerkinstellingen

Selecteer de menu's op het bedieningspaneel zoals hierna beschreven.

 > **Algemene instellingen** > **Netwerkinstellingen**

Wi-Fi instellen:

Configureer de instellingen voor de draadloze netwerkverbinding of wijzig deze. Kies uit de volgende opties de gewenste verbindingmethode en volg de instructies op het bedieningspaneel.

Wi-Fi (aanbevolen):

Wizard Wi-Fi instellen

Instellen met drukknop (WPS)

- Overige
 - Instellen met PIN (WPS)
 - Wi-Fi autom. verbinden
 - Wi-Fi uitschakelen

U kunt netwerkproblemen mogelijk oplossen door de wifi-instellingen uit te schakelen of opnieuw in te stellen. Tik op  > **Wi-Fi (aanbevolen)** > **Instellingen wijzigen** > **Overige** > **Wi-Fi uitschakelen** > **Start installatie**.

Wi-Fi Direct:

- iOS
- Android
- Andere OS-apparaten
- Wijzigen
 - Netwerknaam wijzigen
 - Wachtwoord wijzigen
 - Wi-Fi Direct uitschakelen
 - Standaardinst. herstellen

Bekabelde LAN-installatie:

Stel een netwerkverbinding in die gebruikmaakt van een LAN-kabel en een router, of wijzig deze. Wanneer deze functie wordt gebruikt, zijn Wi-Fi-verbindingen uitgeschakeld.

Netwerkstatus:

Hiermee worden de actuele netwerkinstellingen weergegeven of afgedrukt.

- Status vast netwerk/Wi-Fi
- Wi-Fi Direct-status
- statusvel

Controle van netwerkverbinding:

Hiermee controleert u de huidige netwerkverbinding en drukt u een rapport af. Als er problemen zijn met de verbinding, kunt u het rapport raadplegen om het probleem te verhelpen.

Geavanceerd:

Geef de volgende gedetailleerde instellingen op.

- Apparaatnaam
- TCP/IP
- Proxy-server

Webservice-instellingen

Selecteer de menu's op het bedieningspaneel zoals hierna beschreven.

 > **Algemene instellingen > Webservice-instellingen**

Epson Connect-services:

Geeft aan of de printer geregistreerd en verbonden is met Epson Connect. Als u zich wilt aanmelden bij de service, selecteert u **Registreren** en volgt u de instructies. Wanneer u de printer hebt geregistreerd, kunt u de volgende instellingen wijzigen.

Onderbreken/hervatten

Registratie opheffen

Raadpleeg voor meer informatie de volgende website.

<https://www.epsonconnect.com/>

<http://www.epsonconnect.eu> (alleen Europa)

Klantonderzoek

Selecteer de menu's op het bedieningspaneel zoals hierna beschreven.

 > **Algemene instellingen > Klantonderzoek**

Selecteer **Goedkeuren** om informatie over het gebruik van het product, zoals het aantal afdrukken, naar Seiko Epson Corporation te verzenden.

Standaardinst. herstellen

Selecteer de menu's op het bedieningspaneel zoals hierna beschreven.

 > **Algemene instellingen > Standaardinst. herstellen**

Zet de faxinstellingen in de volgende menu's terug naar de standaardwaarden.

Netwerkinstellingen

Alles behalve Netwerkinstellingen

Alle gegevens en instellingen wissen

Printerstatus/afdrukken

Selecteer de menu's op het bedieningspaneel zoals hierna beschreven.

 > **Algemene instellingen > Printerstatus/afdrukken**

Statusv.afdrukk.:

Statusblad configuratie:

Hiermee drukt u informatiebladen af met de actuele status en instellingen van de printer.

Statusblad voorraad:

Hiermee drukt u informatiebladen af met de status van de verbruiksaccessoires.

Blad gebruiksgeschiedenis:

Hiermee drukt u informatiebladen af met de gebruiksgeschiedenis van de printer.

Netwerk:

Hiermee worden de actuele netwerkinstellingen weergegeven. U kunt ook het statusblad afdrukken.

Controlelijst problemen:

Druk vellen af om te controleren op printerproblemen. Als de printer niet correct werkt, drukt u de “klantdiagnosevellen (3 vellen)” af en vult u de vereiste informatie in op het eerste en tweede vel. Als u het resultaat van de derde controle van de spuitkanaaltjes bij de eerste twee vellen voegt, verlopen reparaties vlotter.

Firmwareversie:

Geeft de huidige firmwareversie van uw printer weer.

Firmware-update

Selecteer de menu's op het bedieningspaneel zoals hierna beschreven.

 > **Algemene instellingen** > **Firmware-update**

Bijwerken:

Hiermee controleert u of er een nieuwe versie van de firmware op de netwerkserver staat. De firmware wordt bijgewerkt wanneer nieuwe firmware wordt gevonden. Zodra de update is gestart, kan deze niet worden onderbroken.

Melding:

Selecteer **Aan** om een melding te ontvangen als er een firmware-update beschikbaar is.

Gerelateerde informatie

➔ [“De printerfirmware bijwerken via het bedieningspaneel” op pagina 113](#)

Productspecificaties

Printer specificaties

Type printer	Inkjet
Plaatsing van spuitkanaaltjes in de printkop	Spuitkanaaltjes voor zwarte inkt: 360 Spuitkanaaltjes voor gekleurde inkt: 180 voor elke kleur

Afdrukgebied

Afdrukgebied voor losse vellen

Afdrukkwaliteit kan afnemen in de gearceerde gedeelten vanwege het printermechanisme.

Afdrukken met randen

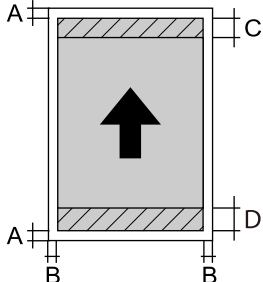
	A *	3 mm
	B	3 mm
	C	33 mm
	D	36 mm

*: Posterbord wordt afgedrukt met marges van 20.0 mm.

Randloos afdrukken*

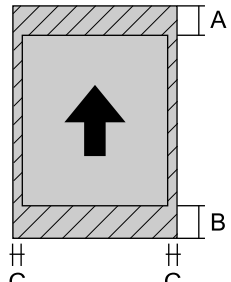
	A	36 mm
	B	39 mm
	C	3 mm

*: Randloos afdrukken wordt niet ondersteund met posterbord.

Afdrukbaar gebied voor papierrol

Afdrukkwaliteit kan afnemen in de gearceerde gedeelten vanwege het printermechanisme.

Afdrukken met randen

	A	50 mm
	B	3 mm
	C*	14 mm
	D*	50 mm

*: 0 mm voor doorlopende afdrukopdrachten.

Randloos afdrukken

	A	50 mm
	B*	14 mm
	C*	50 mm

*: 0 mm voor doorlopende afdrukopdrachten.

Afdrukgebied voor cd's/dvd's

Afdrukkwaliteit kan afnemen in de gearceerde gedeelten vanwege het printermechanisme.

	A	18 mm (0.71 inch)
	B	43 mm (1.69 inch)
	C	116 mm (4.57 inch)
	D	120 mm (4.72 inch)



Interface-specificaties

Voor computer	SuperSpeed USB
---------------	----------------

Netwerkspecificaties

Wifi-specificaties

Raadpleeg de volgende tabel voor de wifi-specificaties.

Andere landen of regio's dan onderstaande	Tabel A
Ierland, UK, Oostenrijk, Duitsland, Liechtenstein, Zwitserland, Frankrijk, België, Luxemburg, Nederland, Italië, Portugal, Spanje, Denemarken, Finland, Noorwegen, Zweden, IJsland, Australië, Nieuw-Zeeland, China, Hongkong, Mongolië, Taiwan, Zuid-Korea	Tabel B
Guadeloupe, Martinique, Mayotte, Nieuw-Caledonië, Saint-Pierre, Miquelon, Réunion, Frans-Polynesië, Frans-Guyana, Wallis Futuna	<p>Raadpleeg Tabel B als u het volgende menu kunt zien. Raadpleeg Tabel A als dat niet kan.</p> <p> > Algemene instellingen > Netwerkinstellingen > Wi-Fi instellen > Wi-Fi Direct > Start de instelling > Wijzigen > Frequentiebereik wijzigen</p> <p>*Wanneer u het bovenstaande menu selecteert, wordt Wi-Fi Direct ingeschakeld.</p> <p>Als u Wi-Fi Direct wilt uitschakelen, selecteert u  > Algemene instellingen > Netwerkinstellingen > Wi-Fi instellen > Wi-Fi Direct > Start de instelling > Wijzigen > Wi-Fi Direct uitschakelen</p>

Tabel A

Normen	IEEE 802.11b/g/n*1
Frequentiebereik	2,4 GHz
Kanalen	1/2/3/4/5/6/7/8/9/10/11/12/13
Coördinatiemodi	Infrastructuur, Wi-Fi Direct (eenvoudig toegangspunt)*2, *3
Beveiligingsprotocollen*4	WEP (64/128bit), WPA2-PSK (AES)*5, WPA3-SAE (AES)

*1: Alleen beschikbaar voor de HT20

*2: Niet ondersteund voor IEEE 802.11b

*3: Infrastructuur en modi voor Wi-Fi Direct of een Ethernet-verbinding kunnen tegelijkertijd worden gebruikt.

*4: Wi-Fi Direct ondersteunt alleen WPA2-PSK (AES).

*5: Voldoet aan WPA2-standaarden met ondersteuning voor WPA/WPA2 Personal.

Tabel B

Normen	IEEE 802.11a/b/g/n ^{*1} /ac		
Frequentiebereiken	IEEE 802.11b/g/n: 2,4 GHz, IEEE 802.11a/n/ac: 5 GHz		
Kanalen	Wifi	2,4 GHz	1/2/3/4/5/6/7/8/9/10/11/12 ^{*2} /13 ^{*2}
		5 GHz ^{*3}	W52 (36/40/44/48), W53 (52/56/60/64), W56 (100/104/108/112/116/120/124/128/132/136/140), W58 (149/153/157/161/165)
	Wi-Fi Direct	2,4 GHz	1/2/3/4/5/6/7/8/9/10/11/12 ^{*2} /13 ^{*2}
		5 GHz ^{*3}	W52 (36/40/44/48) W58 (149/153/157/161/165)
Verbindingsmodi	Infrastructuur, Wi-Fi Direct (eenvoudig toegangspunt) ^{*4, *5}		
Beveiligingsprotocollen ^{*6}	WEP (64/128bit), WPA2-PSK (AES) ^{*7} , WPA3-SAE (AES)		

*1: Alleen beschikbaar voor de HT20

*2: Niet beschikbaar in Taiwan

*3: De beschikbaarheid van deze kanalen en gebruik van het product buitenshuis via deze kanalen verschilt per locatie. Zie voor meer informatie <http://support.epson.net/wifi5ghz/>

*4: Niet ondersteund voor IEEE 802.11b

*5: Infrastructuur en modi voor Wi-Fi Direct of een Ethernet-verbinding kunnen tegelijkertijd worden gebruikt.

*6: Wi-Fi Direct ondersteunt alleen WPA2-PSK (AES).

*7: Voldoet aan WPA2-standaarden met ondersteuning voor WPA/WPA2 Personal.

Ethernetspecificaties

Normen	IEEE802.3i (10BASE-T) ^{*1} IEEE802.3u (100BASE-TX) ^{*1} IEEE 802.3az (Energy Efficient Ethernet) ^{*2}
Communicatiemodus	Auto, 10Mbps Full duplex, 10Mbps Half duplex, 100Mbps Full duplex, 100Mbps Half duplex
Aansluiting	RJ-45

*1 Gebruik een STP-kabel (Shielded Twisted Pair) van categorie 5e of hoger om radiostoring te voorkomen.

*2 Het verbonden apparaat moet voldoen aan de IEEE 802.3az-normen.

Netwerkfuncties en IPv4/IPv6

Functies			Ondersteund	Opmerkingen
Afdrukken via netwerk	EpsonNet Print (Windows)	IPv4	✓	-
	Standard TCP/IP (Windows)	IPv4, IPv6	✓	-
	Afdrukken via WSD (Windows)	IPv4, IPv6	✓	Windows Vista of hoger
	Afdrukken via Bonjour (Mac OS)	IPv4, IPv6	✓	-
	IPP Afdrukken via (Windows, Mac OS)	IPv4, IPv6	✓	-
	PictBridge-afdrukken (wifi)	IPv4	✓	Digitale camera
	Epson Connect (afdrukken vanuit e-mail, afdrukken op afstand)	IPv4	✓	-
	AirPrint (iOS, Mac OS)	IPv4, IPv6	✓	iOS 5 of hoger, Mac OS X v10.7 of hoger
Scannen via het netwerk	Epson Scan 2	IPv4, IPv6	-	-
	Event Manager	IPv4	-	-
	Epson Connect (naar de cloud scannen)	IPv4	-	-
	AirPrint (scannen)	IPv4, IPv6	-	-
Faxen	Faxbericht verzenden	IPv4	-	-
	Faxbericht ontvangen	IPv4	-	-
	AirPrint (faxafdruk)	IPv4, IPv6	-	-

Beveiligingsprotocol

SSL/TLS	HTTPS Server/Client, IPPS
SNMPv3	

Ondersteunde services van derden

AirPrint	iOS 5 of hoger/Mac OS X v10.7.x of hoger
----------	--

Afmetingen

SC-P900 Series

Afmetingen	<p>Opslagruimte</p> <ul style="list-style-type: none"> <input type="checkbox"/> Breedte: 615 mm (24.2 inch) <input type="checkbox"/> Diepte: 368 mm (14.5 inch) <input type="checkbox"/> Hoogte: 199 mm (7.8 inch) <p>Afdrukken</p> <ul style="list-style-type: none"> <input type="checkbox"/> Breedte: 615 mm (24.2 inch) <input type="checkbox"/> Diepte: 905 mm (35.6 inch) <input type="checkbox"/> Hoogte: 520 mm (20.5 inch)
Gewicht	<p>Ca. 14.8 kg (32.6 lb) (zonder de cartridges en de stroomkabel.)</p> <p>Ca. 15.9 kg (35.1 lb) (met de cartridges en de stroomkabel.)</p>

SC-P700 Series

Afmetingen	<p>Opslagruimte</p> <ul style="list-style-type: none"> <input type="checkbox"/> Breedte: 515 mm (20.3 inch) <input type="checkbox"/> Diepte: 368 mm (14.5 inch) <input type="checkbox"/> Hoogte: 185 mm (7.3 inch) <p>Afdrukken</p> <ul style="list-style-type: none"> <input type="checkbox"/> Breedte: 515 mm (20.3 inch) <input type="checkbox"/> Diepte: 769 mm (30.3 inch) <input type="checkbox"/> Hoogte: 420 mm (16.5 inch)
Gewicht	<p>Ca. 12.6 kg (27.8 lb) (zonder de cartridges en de stroomkabel.)</p> <p>Ca. 13.7 kg (30.2 lb) (met de cartridges en de stroomkabel.)</p>

Elektrische specificaties

SC-P900 Series

Model	Model 100 tot 240 V	Model 100 tot 120V	Model 220 tot 240 V
Nominaal frequentiebereik	50 tot 60 Hz	50 tot 60 Hz	50 tot 60 Hz
Nominale stroom	1.3 tot 0.7 A	1.2 A	0.7 A

Stroomverbruik (met USB-aansluiting)	Afdrukken: ca. 24.0 W (ISO/IEC24712)	Afdrukken: ca. 24.0 W (ISO/IEC24712)	Afdrukken: ca. 24.0 W (ISO/IEC24712)
	Gereedmodus: ca. 8.0 W	Gereedmodus: ca. 8.0 W	Gereedmodus: ca. 8.0 W
	Slaapmodus: ca. 1.1 W	Slaapmodus: ca. 1.1 W	Slaapmodus: ca. 1.1 W
	Uitgeschakeld: ca. 0.14 W	Uitgeschakeld: ca. 0.08 W	Uitgeschakeld: ca. 0.18 W

Opmerking:

- ❑ Controleer het label op de printer voor de juiste spanning.
- ❑ Voor gebruikers in Europa: raadpleeg de volgende website voor meer informatie over het stroomverbruik.
<http://www.epson.eu/energy-consumption>

SC-P700 Series

Model	Model 100 tot 240 V	Model 100 tot 120V	Model 220 tot 240 V
Nominaal frequentiebereik	50 tot 60 Hz	50 tot 60 Hz	50 tot 60 Hz
Nominale stroom	1.3 tot 0.7 A	1.2 A	0.7 A
Stroomverbruik (met USB-aansluiting)	Afdrukken: ca. 22.0 W (ISO/IEC24712)	Afdrukken: ca. 22.0 W (ISO/IEC24712)	Afdrukken: ca. 22.0 W (ISO/IEC24712)
	Gereedmodus: ca. 8.0 W	Gereedmodus: ca. 8.0 W	Gereedmodus: ca. 8.0 W
	Slaapmodus: ca. 1.1 W	Slaapmodus: ca. 1.1 W	Slaapmodus: ca. 1.1 W
	Uitgeschakeld: ca. 0.14 W	Uitgeschakeld: ca. 0.08 W	Uitgeschakeld: ca. 0.18 W

Opmerking:

- ❑ Controleer het label op de printer voor de juiste spanning.
- ❑ Voor gebruikers in Europa: raadpleeg de volgende website voor meer informatie over het stroomverbruik.
<http://www.epson.eu/energy-consumption>

Omgevingspecificaties

Gebruik	<p>Gebruik de printer in het bereik weergegeven in de volgende grafiek.</p> <p>Temperatuur: 10 tot 35°C (50 tot 95°F) Luchtvochtigheid: 20 tot 80% RH (zonder condensatie)</p>
Opslagruimte	<p>Temperatuur: -20 tot 40°C (-4 tot 104°F)* Luchtvochtigheid: 5 tot 85% RV (zonder condensatie)</p>

* Opslag bij 40°C (104°F) is mogelijk voor één maand.

Milieuspecificaties voor de inktpatronen

Opslagtemperatuur	-20 tot 40 °C (-4 tot 104 °F)*
Vriestemperatuur	0 °C (32 °F) De inkt ontdooit en is na ca. 3 uur bij 25 °C (77 °F) bruikbaar.

* Opslag bij 40 °C (104 °F) is mogelijk voor één maand.

Installatielocatie en -ruimte

Zorg voor voldoende ruimte om de printer correct te plaatsen en gebruiken.

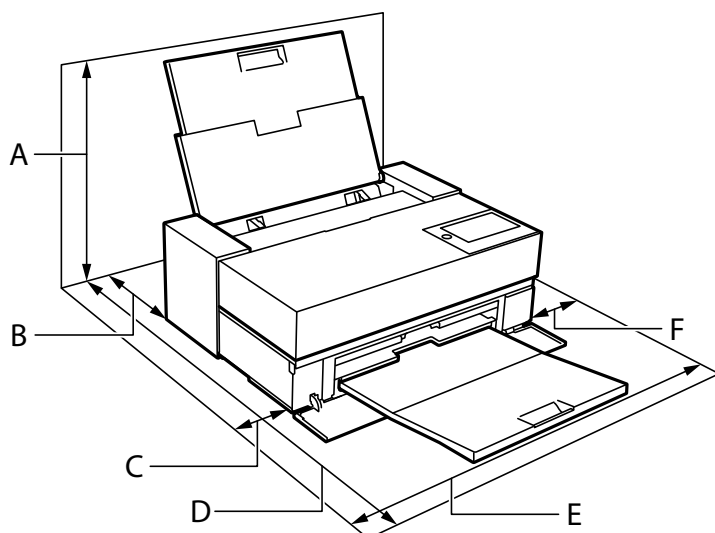

Productnaam	SC-P900 Series	SC-P700 Series
A	576 mm	507 mm
B	173 mm* ¹	143 mm* ²
C	110 mm	108 mm
D	964 mm	858 mm
E	825 mm	723 mm
F	100 mm	100 mm

*1: Wanneer u papier laadt in de papierinvoer voorzijde, moet u meer dan 405 mm vrij houden en wanneer u de optionele papierroleenheid plaatst en een papierrol laadt, moet u meer dan 332 mm achter de printer vrijhouden.

*2: Wanneer u papier laadt in de papierinvoer voorzijde, moet u meer dan 330 mm vrij houden en wanneer u de papierrol laadt, moet u meer dan 164 mm achter de printer vrijhouden.

Zie “Veiligheidsinstructies” in deze handleiding voor de omgevingsvoorwaarden.

Gerelateerde informatie

➔ [“Veiligheidsinstructies” op pagina 11](#)

Systeemvereisten

- Windows 10 (32-bits, 64-bits)/Windows 8.1 (32-bits, 64-bits)/Windows 8 (32-bits, 64-bits)/Windows 7 (32-bits, 64-bits)
- macOS Catalina(10.15)/macOS Mojave(10.14)/macOS High Sierra(10.13)/macOS Sierra(10.12)/OS X El Capitan(10.11)/OS X Yosemite(10.10)/OS X Mavericks(10.9)

Opmerking:

- Mac OS biedt mogelijk geen ondersteuning voor sommige toepassingen en functies.
- Het UNIX-bestandssysteem (UFS) voor Mac OS wordt niet ondersteund.

Regelgevingsinformatie

Normen en goedkeuringen

Normen en goedkeuringen voor VS-model

Veiligheid	UL62368-1 CAN/CSA-C22.2 No.62368-1
EMC	FCC Part 15 Subpart B Class B CAN ICES-3 (B)/NMB-3 (B)

In dit apparaat is de volgende draadloze module ingebouwd.

Fabrikant: Seiko Epson Corporation

Type: J26H005

Dit product voldoet aan lid 15 van de FCC-regelgeving en RSS-210 van de IC-regelgeving. Epson aanvaardt geen enkele verantwoordelijkheid wanneer aan de beschermingsvereisten afbreuk wordt gedaan ten gevolge van een niet-geautoriseerde wijziging aan de producten. De werking is onderworpen aan de volgende twee voorwaarden: (1) het apparaat mag geen schadelijke interferentie veroorzaken, en (2) het apparaat moet elke ontvangen interferentie accepteren, inclusief interferentie die een ongewenste werking van het apparaat kan veroorzaken.

Om radio-interferentie tijdens regulier gebruik te voorkomen, moet dit toestel voor een maximale afscherming binnenshuis en op voldoende afstand van de ramen worden gebruikt. Voor buitenshuis geïnstalleerde onderdelen (of de zendantennes ervan) moet een vergunning worden aangevraagd.

Deze apparatuur voldoet aan de FCC/IC-stralingslimieten die zijn vastgesteld voor een niet-gecontroleerde omgeving en voldoet aan de FCC-blootstellingsrichtlijnen voor radiofrequentie (RF) in Supplement C bij OET65 en RSS-102 van de IC-blootstellingsregels voor radiofrequentie (RF). Deze apparatuur moet zodanig worden geïnstalleerd en bediend dat de radiator zich op een afstand van ten minste 20 cm (7,9 inch) van het menselijk lichaam bevindt (met uitzondering van ledematen: handen, polsen, voeten en enkels).

Normen en goedkeuringen voor Europees model

Voor gebruikers in Europa

Seiko Epson Corporation verklaart hierbij dat de volgende radioapparatuur voldoet aan Richtlijn 2014/53/EU. De volledige tekst van de Verklaring van conformiteit met EU-richtlijnen is beschikbaar via de volgende website.

<http://www.epson.eu/conformity>

K371A

Alleen voor gebruik in Ierland, Verenigd Koninkrijk, Oostenrijk, Duitsland, Liechtenstein, Zwitserland, Frankrijk, België, Luxemburg, Nederland, Italië, Portugal, Spanje, Denemarken, Finland, Noorwegen, Zweden, IJsland, Kroatië, Cyprus, Griekenland, Slovenië, Malta, Bulgarije, Tsjechië, Estland, Hongarije, Letland, Litouwen, Polen, Roemenië en Slowakije.

Epson aanvaardt geen enkele verantwoordelijkheid wanneer aan de beschermingsvereisten afbreuk wordt gedaan ten gevolge van een niet-geautoriseerde wijziging aan de producten.

Frequentie	Maximaal uitgezonden radiofrequentievermogen
2400 tot 2483,5 MHz	20 dBm (EIRP)
5150 tot 5250 MHz	20 dBm (EIRP)
5250 tot 5350 MHz	20 dBm (EIRP)
5470 tot 5725 MHz	20 dBm (EIRP)



Normen en goedkeuringen voor Australisch model

EMC	AS/NZS CISPR32 Class B
-----	------------------------

Epson verklaart hierbij dat volgende modellen van dit apparaat voldoen aan de essentiële vereisten en andere relevante bepalingen in AS/NZS4268:

K371A

Epson aanvaardt geen enkele verantwoordelijkheid wanneer aan de beschermingsvereisten afbreuk wordt gedaan ten gevolge van een niet-geautoriseerde wijziging aan de producten.

Beperkingen op het kopiëren

Voor een verantwoord en legaal gebruik van de printer moet eenieder die ermee werkt rekening houden met de volgende beperkingen.

Het kopiëren van de volgende zaken is wettelijk verboden:

- Bankbiljetten, muntstukken en door (lokale) overheden uitgegeven effecten.
- Ongebruikte postzegels, reeds van een postzegel voorziene briefkaarten en andere officiële, voorgefrankeerde poststukken.
- Belastingzegels en effecten uitgegeven volgens de geldende voorschriften.

Pas op bij het kopiëren van de volgende zaken:

- Privé-effecten (zoals aandelen, waardepapieren en cheques), concessiebewijzen enzovoort.
- Paspoorten, rijbewijzen, pasjes, tickets enzovoort.

Opmerking:

Het kopiëren van deze zaken kan ook wettelijk verboden zijn.

Verantwoord gebruik van auteursrechtelijk beschermd materiaal:

Misbruik van printers is mogelijk door auteursrechtelijk beschermd materiaal zomaar te kopiëren. Tenzij u op advies van een geïnformeerd advocaat handelt, dient u verantwoordelijkheidsgevoel en respect te tonen door eerst toestemming van de copyrighteigenaar te verkrijgen voordat u gepubliceerd materiaal kopieert.



Hulp vragen

Technische ondersteuning (website)	229
Contact opnemen met de klantenservice van Epson.	229

Technische ondersteuning (website)

Als u verdere hulp nodig hebt, kunt u naar de onderstaande ondersteuningswebsite van Epson gaan. Selecteer uw land of regio, en ga naar de ondersteuningssectie van uw lokale Epson-website. Op de site vindt u ook de nieuwste drivers, veelgestelde vragen en ander downloadbare materialen.

<http://support.epson.net/>

<http://www.epson.eu/Support> (Europa)

Als uw Epson-product niet goed functioneert en u het probleem niet kunt verhelpen, neemt u contact op met de klantenservice van Epson.

Contact opnemen met de klantenservice van Epson

Voordat u contact opneemt met Epson

Als uw Epson-product niet goed functioneert en u het probleem niet kunt verhelpen met de informatie in de producthandleidingen, neem dan contact op met de klantenservice van Epson. Als hierna voor uw land geen klantondersteuning van Epson wordt vermeld, neemt u contact op met de leverancier bij wie u het apparaat hebt aangeschaft.

De klantenservice van Epson kan u sneller helpen als u de volgende informatie bij de hand hebt:

- Het serienummer van de printer
(Het etiket met het serienummer vindt u meestal aan de achterzijde van de printer.)
- Het model van de printer
- De versie van de printersoftware
(Klik op **About**, **Version Info** of een vergelijkbare knop in uw toepassing.)
- Het merk en het model van uw computer
- Naam en versie van het besturingssysteem op uw computer
- Naam en versie van de toepassingen die u meestal met de printer gebruikt

Opmerking:

Afhankelijk van het apparaat kunnen de netwerkinstellingen worden opgeslagen in het geheugen van het apparaat. Als een apparaat defect raakt of wordt hersteld is het mogelijk dat instellingen verloren gaan. Epson is niet verantwoordelijk voor gegevensverlies, voor de back-up of het ophalen van instellingen, zelfs niet tijdens een garantieperiode. Wij raden u aan zelf een back-up te maken of notities te nemen.

Hulp voor gebruikers in Europa

In het pan-Europese garantiebewijs leest u hoe u contact kunt opnemen met de klantenservice van Epson.

Hulp voor gebruikers in Taiwan

Voor informatie, ondersteuning en service:

Internet

<http://www.epson.com.tw>

Informatie over productspecificaties, drivers om te downloaden, antwoorden op vragen met betrekking tot het gebruik van producten.

Epson-helpdesk

Telefoon: +886-2-80242008

Ons helpdeskteam kan u telefonisch helpen met het volgende:

- Verkoopvragen en productinformatie
- Vragen over het gebruik van of problemen met producten
- Vragen over reparaties en garantie

Servicecentrum voor reparaties:

<http://www.tekcare.com.tw/branchMap.page>

TekCare corporation is een erkend servicecentrum voor Epson Taiwan Technology & Trading Ltd.

Hulp voor gebruikers in Australië

Epson Australia staat voor u klaar als u hulp nodig hebt. Naast de producthandleidingen beschikt u over de volgende informatiebronnen:

Internet-URL

<http://www.epson.com.au>

Raadpleeg de website van Epson Australia. Hier vindt u ongetwijfeld wat u zoekt: een downloadgedeelte voor drivers, Epson-adressen, informatie over nieuwe producten en technische ondersteuning (e-mail).

Epson-helpdesk

Telefoon: 1300-361-054

In laatste instantie kunt u voor advies altijd terecht bij de Epson-helpdesk. Onze medewerkers kunnen u helpen bij de installatie, de configuratie en het gebruik van uw Epson-product. Ook kunt u hier documentatie over nieuwe Epson-producten of het adres van de dichtstbijzijnde leverancier of onderhoudsmonteur aanvragen. Op tal van vragen vindt u hier het antwoord.

Zorg ervoor dat u alle relevante informatie bij de hand hebt wanneer u belt. Hoe meer informatie u kunt geven, des te sneller we u kunnen helpen: handleidingen van uw Epson-product, het type computer, het besturingsstelsel, toepassingen en alle informatie die u verder belangrijk lijkt.

Vervoer van het apparaat

Epson adviseert om de productverpakking te behouden voor toekomstig transport.

Hulp voor gebruikers in Nieuw-Zeeland

Epson Nieuw-Zeeland staat voor u klaar met het hoogste niveau van klantenservice. Naast de productdocumentatie beschikt u over de volgende informatiebronnen:

Internet-URL

<http://www.epson.co.nz>

Raadpleeg de website van Epson Nieuw-Zeeland. Hier vindt u ongetwijfeld wat u zoekt: een downloadgedeelte voor drivers, Epson-adressen, informatie over nieuwe producten en technische ondersteuning (e-mail).

Epson-helpdesk

Telefoon: 0800 237 766

In laatste instantie kunt u voor advies altijd terecht bij de Epson-helpdesk. Onze medewerkers kunnen u helpen bij de installatie, de configuratie en het gebruik van uw Epson-product. Ook kunt u hier documentatie over nieuwe Epson-producten of het adres van de dichtstbijzijnde leverancier of onderhoudsmonteur aanvragen. Op tal van vragen vindt u hier het antwoord.

Zorg ervoor dat u alle relevante informatie bij de hand hebt wanneer u belt. Hoe meer informatie u kunt geven, des te sneller we u kunnen helpen: Deze informatie omvat Epson-productdocumentatie, het type computer, het besturingssysteem, toepassingen en alle informatie die u verder belangrijk lijkt.

Producttransport

Epson adviseert om de productverpakking te behouden voor toekomstig transport.

Hulp voor gebruikers in Singapore

Epson Singapore biedt de volgende informatiebronnen, ondersteuning en diensten:

Internet

<http://www.epson.com.sg>

Informatie over productspecificaties, drivers om te downloaden, veelgestelde vragen, verkoopvragen en technische ondersteuning via e-mail.

Epson-helpdesk

Gratis nummer: 800-120-5564

Ons helpdeskteam kan u telefonisch helpen met betrekking tot:

- Verkoopvragen en productinformatie
- Vragen over het gebruik van of het oplossen van problemen met producten
- Vragen over reparaties en garantie

Hulp voor gebruikers in Thailand

Voor informatie, ondersteuning en service:

Internet

<http://www.epson.co.th>

Informatie over productspecificaties, stuurprogramma's om te downloaden, veelgestelde vragen en ondersteuning via e-mail.

Epson-callcenter

Telefoon: 66-2685-9899

E-mail: support@eth.epson.co.th

Ons callcenter kan u telefonisch helpen met betrekking tot:

- Verkoopvragen en productinformatie
- Vragen over het gebruik van of problemen met producten
- Vragen over reparaties en garantie

Hulp voor gebruikers in Vietnam

Voor informatie, ondersteuning en service:

Epson-servicecentrum

65 Truong Dinh Street, District 1, Hochiminh City, Vietnam.

Telefoon (Ho Chi Minhstad): 84-8-3823-9239, 84-8-3825-6234

29 Tue Tinh, Quan Hai Ba Trung, Hanoi City, Vietnam

Telefoon (Hanoi): 84-4-3978-4785, 84-4-3978-4775

Hulp voor gebruikers in Indonesië

Voor informatie, ondersteuning en service:

Internet

<http://www.epson.co.id>

- Informatie over productspecificaties, stuurprogramma's om te downloaden
- Veelgestelde vragen, verkoopvragen, vragen via e-mail

Epson Hotline

Telefoon: +62-1500-766

Fax: +62-21-808-66-799

Ons hotlineteam kan u telefonisch of per fax helpen met betrekking tot:

- Verkoopvragen en productinformatie
- Technische ondersteuning

Epson-servicecentrum

Provincie	Bedrijfsnaam	Adres	Telefoon E-mail
DKI JAKARTA	ESS JAKARTA MANGGADUA	Ruko Mall Mangga Dua No. 48 Jl. Arteri Mangga Dua, Jakarta Utara - DKI JAKARTA	(+6221) 62301104 jkt-admin@epson-indonesia.co.id

Provincie	Bedrijfsnaam	Adres	Telefoon E-mail
NORTH SUMATERA	ESC MEDAN	Jl. Bambu 2 Komplek Graha Niaga Nomor A-4, Medan - North Sumatera	(+6261) 42066090 / 42066091 mdn-adm@epson-indonesia.co.id
WEST JAWA	ESC BANDUNG	Jl. Cihampelas No. 48 A Bandung Jawa Barat 40116	(+6222) 4207033 bdg-admin@epson-indonesia.co.id
DI YOGYAKARTA	ESC YOGYAKARTA	YAP Square, Block A No. 6 Jl. C Simanjutak Yogyakarta - DIY	(+62274) 581065 ygy-admin@epson-indonesia.co.id
EAST JAWA	ESC SURABAYA	Hitech Mall Lt. 2 Block A No. 24 Jl. Kusuma Bangsa No. 116 - 118 Surabaya - JATIM	(+6231) 5355035 sby-admin@epson-indonesia.co.id
SOUTH SULAWESI	ESC MAKASSAR	Jl. Cendrawasih NO. 3A, kunjung mae, mariso, MAKASSAR - SULSEL 90125	(+62411) 8911071 mksr-admin@epson-indonesia.co.id
WEST KALIMANTAN	ESC PONTIANAK	Komp. A yani Sentra Bisnis G33, Jl. Ahmad Yani - Pontianak Kalimantan Barat	(+62561) 735507 / 767049 pontianak-admin@epson-indonesia.co.id
RIAU	ESC PEKANBARU	Jl. Tuanku Tambusai No.459A Pekanbaru Riau	(+62761) 8524695 pkb-admin@epson-indonesia.co.id
DKI JAKARTA	ESS JAKARTA SUDIRMAN	Wisma Keiai Lt. 1 Jl. Jenderal Sudirman Kav. 3 Jakarta Pusat - DKI JAKARTA 10220	(+6221) 5724335 ess@epson-indonesia.co.id
EAST JAWA	ESS SURABAYA	Ruko Surya Inti Jl. Jawa No 2-4 Kav. 29 Surabaya - Jawa Timur	(+6231) 5014949 esssby@epson-indonesia.co.id
BANTEN	ESS SERPONG	Ruko Mall WTC Matahari No. 953, Serpong-Banten	(+6221) 53167051 / 53167052 esstag@epson-indonesia.co.id
CENTRAL JAWA	ESS SEMARANG	Komplek Ruko Metro Plaza Block C20 Jl. MT Haryono No 970 Semarang - JAWA TENGAH	(+6224) 8313807 / 8417935 esssmg@epson-indonesia.co.id
EAST KALIMANTAN	ESC SAMARINDA	Jl. KH. Wahid Hasyim (M. Yamin) Kelurahan Sempaja Selatan Kecamatan Samarinda UTARA - SAMARINDA - KALTIM	(+62541) 7272904 escsmd@epson-indonesia.co.id
SOUTH SUMATERA	ESC PALEMBANG	Jl. H.M Rasyid Nawawi No. 249 Kelurahan 9 Ilir Palembang Sumatera Selatan	(+62711) 311330 escplg@epson-indonesia.co.id
EAST JAVA	ESC JEMBER	JL. Panglima Besar Sudirman Ruko no.1D Jember-Jawa Timur (Depan Balai Penelitian & Pengolahan Kakao)	(+62331) 488373 / 486468 jmr-admin@epson-indonesia.co.id
NORTH SULAWESI	ESC MANADO	Tekno Megamall Lt LG 11 TK 21, Kawasan Megamas Boulevard, Jl Piere Tendean, Manado - SULUT 95111	(+62431) 8890996 MND-ADMIN@EPSON-INDONESIA.CO.ID

Voor overige, hier niet genoemde steden belt u de hotline: 08071137766.

Hulp voor gebruikers in Hong Kong

Voor technische ondersteuning en andere diensten kunnen gebruikers contact opnemen met Epson Hong Kong Limited.

Internet

<http://www.epson.com.hk>

Epson Hong Kong heeft een eigen webpagina in het Chinees en Engels om gebruikers de volgende informatie aan te bieden:

- Productinformatie
- Antwoorden op veelgestelde vragen
- Nieuwste versies van drivers voor Epson-producten

Hotline voor technische ondersteuning

U kunt ook contact opnemen met onze ondersteuningsmedewerkers via het volgende telefoon- en faxnummer:

Telefoon: 852-2827-8911

Fax: 852-2827-4383

Hulp voor gebruikers in Maleisië

Voor informatie, ondersteuning en service:

Internet

<http://www.epson.com.my>

- Informatie over productspecificaties, drivers om te downloaden
- Veelgestelde vragen, verkoopvragen, vragen via e-mail

Epson-callcenter

Telefoon: +60 1800-8-17349

- Verkoopvragen en productinformatie
- Vragen over het gebruik van of problemen met producten
- Vragen over reparaties en garantie

Hoofdkantoor

Telefoon: 603-56288288

Fax: 603-5628 8388/603-5621 2088

Hulp voor gebruikers in India

Voor informatie, ondersteuning en service:

Internet

<http://www.epson.co.in>

Informatie over productspecificaties, drivers om te downloaden, antwoorden op vragen met betrekking tot het gebruik van producten.

Helpdesk

- Service, productinformatie en verbruiksartikelen bestellen (BSNL-lijnen)

Gratis nummer: 18004250011

Bereikbaar van 9.00 tot 18.00 uur, van maandag tot en met zaterdag (feestdagen uitgezonden)

- Voor service (CDMA en mobiele gebruikers)

Gratis nummer: 186030001600

Bereikbaar van 9.00 tot 18.00 uur, van maandag tot en met zaterdag (feestdagen uitgezonden)

Hulp voor gebruikers in de Filippijnen

Voor technische ondersteuning en aftersales-services kunnen gebruikers contact opnemen met Epson Philippines Corporation via de telefoon- en faxnummers en het e-mailadres hieronder:

Internet

<http://www.epson.com.ph>

Informatie over productspecificaties, stuurprogramma's om te downloaden, veelgestelde vragen en ondersteuning via e-mail.

Epson Philippines Customer Care

Gratis nummer: (PLDT) 1-800-1069-37766

Gratis nummer: (digitaal) 1-800-3-0037766

Metro Manila: (+632)441-9030

Website: <https://www.epson.com.ph/contact>

E-mail: customercare@epc.epson.com.ph

Bereikbaar van 9.00 tot 18.00 uur, van maandag tot en met zaterdag (feestdagen uitgezonden)

Onze klantenzorg kan u telefonisch helpen met betrekking tot:

- Verkoopvragen en productinformatie
- Vragen over het gebruik van of problemen met producten
- Vragen over reparaties en garantie

Epson Philippines Corporation

Telefoon: +632-706-2609

Fax: +632-706-2663