

DEUTSCH	3
ENGLISH	17
FRANÇAIS	31
ITALIANO	45
ESPAÑOL	59
NEDERLANDS	73
SVENSKA	87
SUOMI	101
DANSK	115
РУССКИЙ	129

*Vielen Dank, dass Sie sich für dieses
SWAROVSKI OPTIK Produkt entschieden
haben. Bei Fragen wenden Sie sich bitte
an Ihren Fachhändler oder kontaktieren
Sie uns direkt unter WWW.SWAROVSKIOPTIK.COM.*

1. ÜBERBLICK

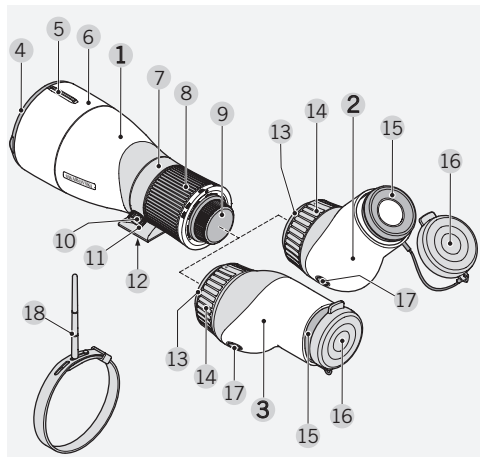

- 1 Objektivmodul (65, 85, 95)
- 2 Okularmodul ATX
- 3 Okularmodul STX
- 4 Objektivschutzdeckel
- 5 Visierhilfe
- 6 Sonnenblende
- 7 Stativring
- 8 Stellring für Fokussierung
- 9 Bajonettenschutzdeckel
- 10 Klemmschraube
- 11 Stativfuß
- 12 Anschlussgewinde für Stativ
- 13 Bajonettenschutzdeckel
- 14 Stellring für Vergrößerungswechsel
- 15 Augenmuschel
- 16 Okularschutzdeckel
- 17 Entriegelungsknopf
- 18 Visierhilfe ATX

2. BEDIENUNG

2.1 SCHUTZDECKEL ENTFERNEN

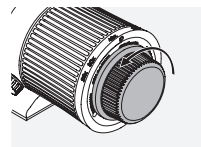

Bajonettenschutzdeckel Objektivmodul
Um den Deckel abzunehmen, drehen Sie den Bajonett-
schutzdeckel nach links (gegen den Uhrzeigersinn).

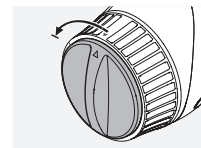

Bajonettenschutzdeckel Okularmodul
Entfernen Sie den Bajonettenschutzdeckel vom Okularmodul
durch Linksdrehung (gegen den Uhrzeigersinn).

2.2 OBJEKTIVMODUL UND OKULARMODUL VERBINDEN

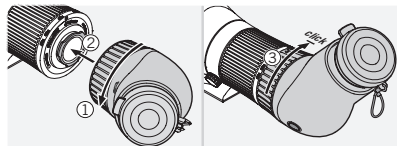

- Bringen Sie die Markierung (Indexpunkt) des Okularmoduls mit der Markierung des Objektivmoduls zur Deckung.

- Drehen Sie das Okularmodul nach rechts (im Uhrzeigersinn) bis die Verriegelung einrastet.

- Zum Auseinandernehmen drücken Sie den Entriegelungsknopf am Okularmodul und drehen Sie dieses nach links (gegen den Uhrzeigersinn), bis es sich herausnehmen lässt.

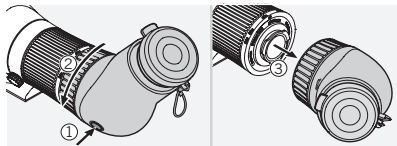

2.3 OBJEKTIV- UND OKULARSCHUTZDECKEL ENTFERNEN

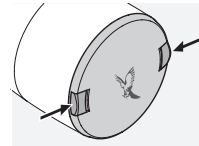
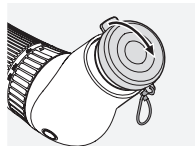

2.4 MONTAGE AUF DAS STATIV

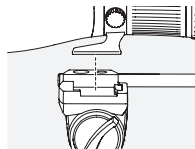

SWAROVSKI OPTIK Stativ

Der Stativfuß passt direkt in den SWAROVSKI OPTIK Stativkopf.

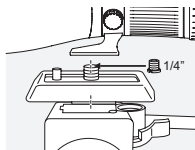

Sonstige Stativ

Der Stativfuß verfügt über ein Anschlussgewinde von 3/8" UNC. Die eingesetzte Überschraube reduziert das Anschlussgewinde auf 1/4" UNC. Das Teleskop passt somit auf jedes gängige Stativ.

2.5 EINSTELLUNG DER DREHAUGENMUSCHEL

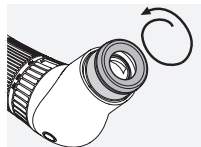

Verwendung ohne Brille:

Drehen Sie die Drehaugenmuschel (gegen den Uhrzeigersinn) bis zum Anschlag heraus.

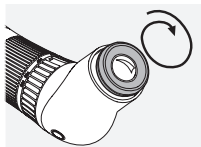

Verwendung mit Brille:

Drehen Sie die Drehaugenmuschel (im Uhrzeigersinn) bis zum Anschlag hinein.

Praxistipp für Brillenträger:

Die Spezialaugenmuscheln von SWAROVSKI OPTIK bieten Ihnen zusätzlichen Sehkomfort, erhältlich im ausgewählten Fachhandel.

2.6 EINSTELLEN DER BILDSCHÄRFE

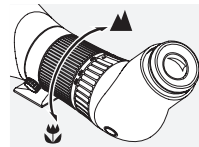

- Drehen Sie für weit entfernte Objekte den Stellring für die Fokussierung nach rechts (im Uhrzeigersinn).

- Durch Drehen des Stellrings nach links (gegen den Uhrzeigersinn) können Sie Objekte in kurzer Entfernung beobachten.

- Um ein ermüdungsfreies Beobachten zu gewährleisten, drehen Sie den Stellring für die Fokussierung etwas nach links (gegen den Uhrzeigersinn), bis das Bild leicht unscharf wird. Anschließend drehen Sie den Stellring nach rechts (im Uhrzeigersinn), bis die maximale Bildschärfe erstmals erreicht wird.

Praxishinweis:

Nützen Sie das Fokussierad des Teleskops zum laufenden Scharfstellen. Dadurch schonen Sie Ihre Augen vor Ermüdung.

2.7 VERWENDUNG DES ZOOM-STELLRINGS

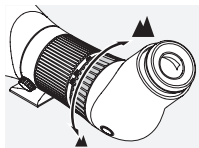

Vergrößerungswechsel:
Drehen des Stellrings nach rechts erhöht die Vergrößerung, drehen nach links verringert die Vergrößerung.
Die eingestellte Vergrößerung können Sie über den Indexpunkt ablesen.

2.8. VISIERHILFE FÜR ATX TELESKOPE

Die montierte Visierhilfe soll Ihnen helfen, das Teleskop auf das zu beobachtende Objekt auszurichten.

2.8.1 Anbringung

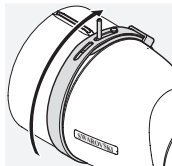

2.8.2 Individuelle Anpassung

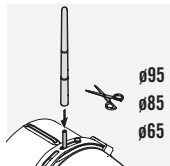

2.8.3 Anwendung

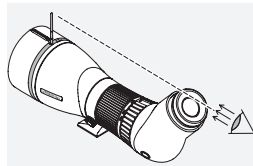

2.8.4 Video



<http://bit.ly/172K9So>

2.9 VERÄNDERUNG DER EINBLICKSRICHTUNG

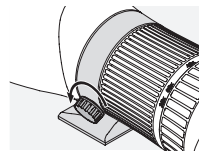

- Drehen Sie die Klemmschraube nach links (gegen den Uhrzeigersinn) – damit lösen Sie die Fixierung des Stativrings.

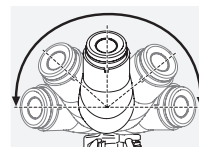

- Drehen Sie das am Stativ befestigte Teleskop um den Stativring in die gewünschte Position.
Rastung bei: 0° , $\pm 45^\circ$, $\pm 90^\circ$, $\pm 135^\circ$, $\pm 180^\circ$.
- Drehen Sie die Klemmschraube nach rechts (im Uhrzeigersinn) – damit fixieren Sie den Stativring.

2.10 VERWENDUNG DER SONNENBLLENDE

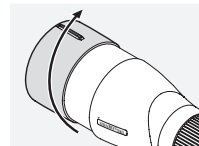

Die integrierte, ausziehbare Sonnenblende hält störendes Seitenlicht fern und schützt das Objektiv vor Regen.
Das Aus- und Einschieben der Sonnenblende führen Sie am besten mit einer leichten Drehbewegung durch.
Die Sonnenblende rastet in ausgezogenem wie auch in eingeschobenem Zustand ein. Der Objektivschutzdeckel kann auch bei ausgezogener Sonnenblende verwendet werden.

2.11 NACH GEBRAUCH DES TELESKOPS

- Bitte setzen Sie den Objektiv- und Okularschutzdeckel wieder auf.
- Extraschutz durch SOC Schutzhülle
- Transport in zwei Teilen

3. *PFLEGE UND WARTUNG*

3.1 REINIGUNGSTUCH

Mit dem beiliegenden Reinigungstuch aus Mikrofasern können Sie selbst empfindlichste Glasflächen reinigen. Es ist geeignet für Objektive, Okulare und Brillen. Bitte halten Sie das Reinigungstuch sauber, da Verunreinigungen die Linsenoberfläche beschädigen können. Ist das Tuch verschmutzt, können Sie es in handwarmer Seifenlauge waschen und an der Luft trocknen lassen. Verwenden Sie es bitte ausschließlich zur Reinigung von Glasflächen.

3.2 REINIGUNG

Wir haben alle Elemente und Oberflächen so ausgelegt, dass sie pflegeleicht sind.

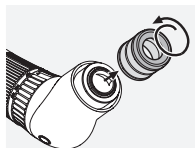

Um die optische Brillanz Ihres Fernglases dauerhaft zu gewährleisten, sollten Sie die Glasoberflächen schmutz-, öl- und fettfrei halten. Zur Reinigung der Optik entfernen Sie zuerst gröbere Partikel mit einem Optikpinsel. Zur nachfolgenden gründlichen Reinigung empfiehlt sich leichtes Anhauchen und anschließendes Reinigen mit dem Reinigungstuch.

Das Gehäuse pflegen Sie am besten mit einem weichen, feuchten Putztuch (bitte verwenden Sie dazu nicht das Reinigungstuch).

Bei starker Verschmutzung (z.B. Sand) sind die Drehaugenschalen komplett abschraubbar und somit sehr einfach zu reinigen.

3.3 AUFBEWAHRUNG

Sie sollten Ihr Teleskop an einem gut gelüfteten dunklen Ort aufbewahren.

Ist das Teleskop nass, muss es vorher getrocknet werden.

In Tropengebieten oder in Gegenden mit hoher Umgebungsfeuchtigkeit ist der beste Lagerort ein luftdichter Behälter mit einem Feuchtigkeits-Absorptionsmittel (z.B. Silikagel).

3.4 ANMERKUNGEN

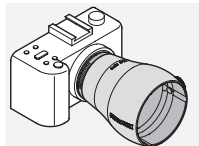

Machen Sie Ihr Teleskop zum Teleobjektiv mit den neuen Digiscoping Adaptern von SWAROVSKI OPTIK: TLS APO, DCB II.



Weitere Informationen finden Sie unter: ATXSTX.SWAROVSKIOPTIK.COM

4. *ZU IHRER SICHERHEIT*

4.1 WARNUNG!



Niemals mit dem Teleskop in die Sonne blicken! Das führt zu einer Verletzung Ihrer Augen!

4.2 ALLGEMEINE HINWEISE

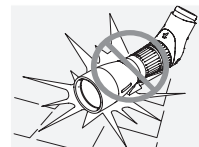

Schützen Sie bitte Ihr Teleskop vor Stößen.

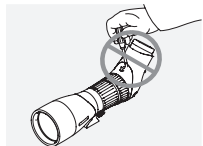

Reparatur- und Servicearbeiten dürfen nur von SWAROVSKI OPTIK Absam (Austria) oder SWAROVSKI OPTIK North America durchgeführt werden, ansonsten erlischt die Garantie.

We thank you for choosing this product from SWAROVSKI OPTIK. If you have any questions, please consult your specialist dealer or contact us directly at WWW.SWAROVSKIOPTIK.COM.

Alle Angaben sind typische Werte.

Änderungen in Ausführung und Lieferung sowie Druckfehler sind vorbehalten.

1. *DESCRIPTION*

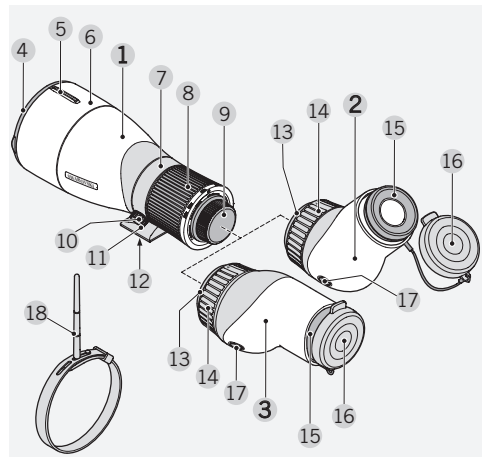

- 1 Objective module (65, 85, 95)
- 2 Eyepiece module ATX
- 3 Eyepiece module STX
- 4 Objective lens cover
- 5 Aiming aid
- 6 Sunshade
- 7 Tripod ring
- 8 Focusing set collar
- 9 Bayonet fitting cap
- 10 Locking screw
- 11 Tripod foot
- 12 Attaching thread for tripod
- 13 Bayonet fitting cap
- 14 Magnification changer set collar
- 15 Eyecup
- 16 Eyepiece cover
- 17 Release button
- 18 Aiming aid ATX

2. *OPERATION*

2.1 REMOVE PROTECTING COVER

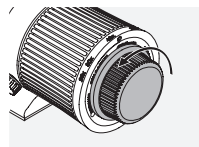

Bayonet fitting cap objective module
To remove cap, turn bayonet fitting cap anti-clockwise.

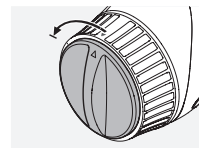

Bayonet fitting cap eyepiece module
Remove bayonet fitting cap from eyepiece module turning anti-clockwise.

2.2 ASSEMBLE OBJECTIVE MODULE AND EYEPIECE MODULE

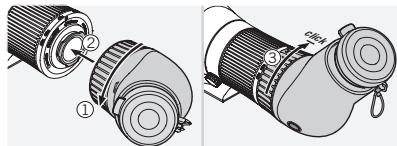

- Align guiding mark (index point) of eyepiece module with guiding mark on objective module.

- Turn eyepiece module clockwise until catch snaps in.

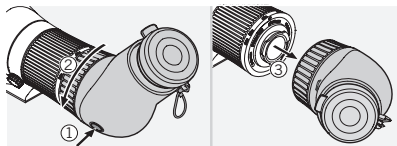

- For disassembly, press release button on eyepiece module and turn it counterclockwise until it is free for removal.

2.3 REMOVE THE OBJECTIVE AND EYEPIECE COVERS

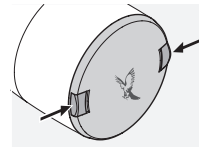
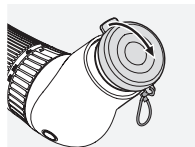

2.4 MOUNTING TO TRIPOD

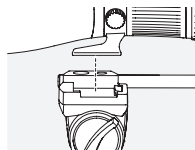

SWAROVSKI OPTIK tripod

The tripod base fits directly into the SWAROVSKI OPTIK tripod head.

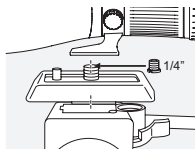

Other tripods

The tripod base has a connecting thread of 3/8" UNC. The inserted bush reduces the connecting thread to 1/4". The spotting scope fits onto any common tripod.

2.5 ADJUSTMENT OF THE SCREW-IN-TYP EYE CUP

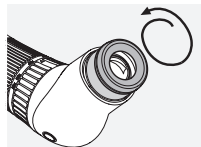

Use without eyeglasses:

Turn the eye cup (counter-clockwise) until it stops.

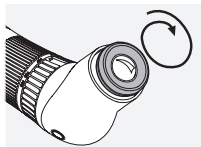

Use with eyeglasses:

Turn the eye cup (clock-wise) until it stops.

Tip for spectacle-wearers:

The SWAROVSKI OPTIK special eyecup offer additional viewing comfort, now available at choice retailers.

2.6 FOCUSING

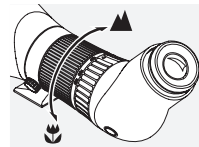

- For distant objects, turn the focusing wheel to the right (clockwise).

- By turning the focusing wheel to the left (anti-clockwise), you can observe objects that are nearer.

- In order to ensure fatigue-free observation, turn the adjustment ring for focusing a bit to the left (anti-clockwise) until the image becomes slightly unsharp. Then turn the focusing wheel to the right (clockwise) until the maximum image definition is attained for the first time.

Useful tip:

Use the focusing wheel of the spotting scope for accurate focusing. This reduces eye strain.

2.7 USING THE ZOOM RING

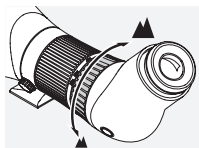

To change magnification:
Turning the adjustment ring to the right (clockwise) decreases magnification.
Turning it to the left increases the magnification. You will be able to read the magnification above the index point.

2.8 AIMING AID FOR ATX SPOTTING SCOPES

The attached aiming aid is designed to help you adjust the spotting scope to the object to be observed.

2.8.1 Attachment

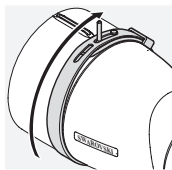

2.8.2 Individual adjustment

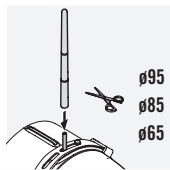

2.8.3 Application

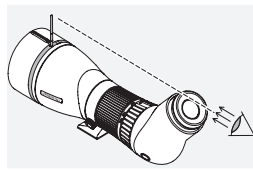

2.8.4 Video



<http://bit.ly/172K9So>

2.9 CHANGING THE VIEWING ANGLE

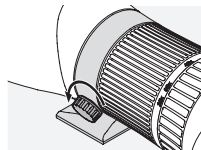

- Turn the locking screw to the left (anti-clockwise) to unlock the tripod ring.

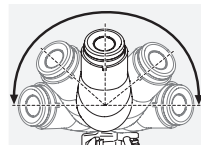

- Turn the spotting scope mounted to the tripod on the tripod ring into the desired position. The ATX/STX will click into place at: 0° , $\pm 45^\circ$, $\pm 90^\circ$, $\pm 135^\circ$, $\pm 180^\circ$.
- Turn the locking screw to the right (clockwise) to lock the tripod ring in position.

2.10 USING THE SUNSHIELD

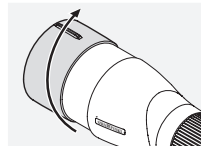

The integrated, extendable sunshield keeps away disturbing lateral light and protects the objective lens from rain. The sunshield is best slid out and in with a slight rotary motion.

It snaps in when extended as well as when retracted. The protective cap for the objective lens can also be used

when the sunshield is extended.

2.11 AFTER USING THE SPOTTING SCOPE

- Please put the protective cap for the objective lens back on.
- Additional protection with the SOC stay-on case
- Transport in two sections

3. *MAINTENANCE AND CARE*

3.1 LENS-CLEANING CLOTH

You can clean high sensitive lens surfaces with the enclosed special microfibre cloth. It is suitable for objective lens, ocular lens and spectacles.

Please keep the cloth clean, as dirt can damage the lens surface. If the cloth becomes soiled it can be washed in lukewarm soapy water and left to dry. Please only use for cleaning lens surfaces!

3.2 CLEANING

We have designed all elements and surfaces to require little care.

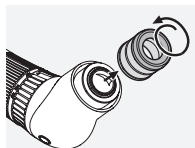

To ensure the optical brilliance of your spotting scope permanently, you should keep its glass surfaces free of dirt, oil and fat. When cleaning the lenses, first remove larger particles with an optical lens brush. For the subsequent thorough cleaning we recommend breathing onto the lens surface to form a coat of condensation and then cleaning it with a soft, moist cloth.

The housing is best cleansed with a soft, moist cloth (don't use the lens-cleaning cloth).

In the event of hard-to-remove dirt (e.g. sand) the eye cups can be unscrewed and cleaned easily.

3.3 STORAGE

You should also store your spotting scope in a well-ventilated and dark place. A wet spotting scope should to be dried before storage.

In tropical regions or regions with a high humidity the best place to store the instrument in is an air-tight receptacle along with a moisture-absorbing agent (e.g. silica gel).

3.4 COMMENTS

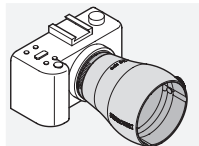

Turn your spotting scope into a telephoto lens using the new SWAROVSKI OPTIK digiscoping adapters: TLS APO + DCB II.



For more information, please refer to: ATXSTX.SWAROVSKIOPTIK.COM

4. *FOR YOUR SAFETY!*

4.1 WARNING!



Never look at the sun with the spotting scope! This leads to injury of your eyes!

4.2 GENERAL INFORMATION

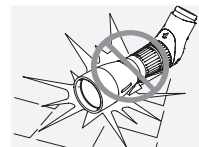

Please protect your spotting scope from jolts and jars.

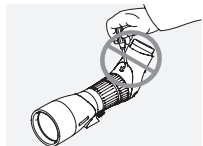

Repair and service work shall only be carried out by either SWAROVSKI OPTIK Absam (Austria) or SWAROVSKI OPTIK North America and any work by non-authorized parties shall render the warranty void.

*Merci d'avoir choisi ce produit de la maison SWAROVSKI OPTIK.
Pour toute question adressez-vous à votre détaillant ou contactez-nous directement sur WWW.SWAROVSKIOPTIK.COM.*

All details are typical values.

We reserve the right to make changes regarding design and delivery. We accept no liability for printing errors.

1. *DESCRIPTION*

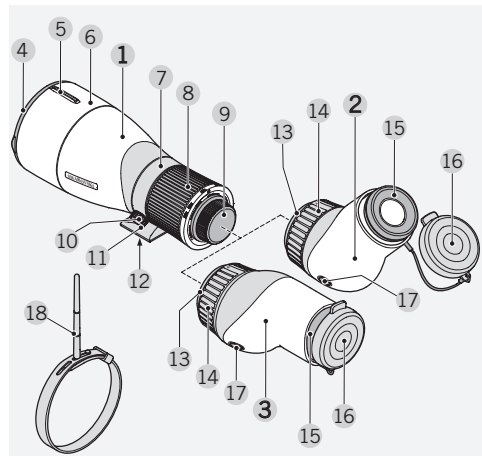

- 1 Module objectif (65, 85, 95)
- 2 Module oculaire ATX
- 3 Module oculaire STX
- 4 Capuchon protecteur objectif
- 5 Aide à la visée
- 6 Pare-soleil
- 7 Collier trépied
- 8 Molette de focalisation
- 9 Capuchon protecteur à baïonnette
- 10 Vis de verrouillage
- 11 Pied trépied
- 12 Fil d'attache pour trépied
- 13 Capuchon protecteur à baïonnette
- 14 Molette du modificateur de grossissement
- 15 Bonnette oculaire
- 16 Capuchon protecteur oculaire
- 17 Bouton de déclenchement
- 18 Accessoire de visée ATX

2. *MISE EN SERVICE*

2.1 RETIREZ LE CAPUCHON PROTECTEUR

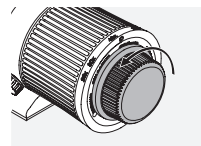

Capuchon protecteur à baïonnette du module objectif
Pour retirer le capuchon, faites tourner le capuchon protecteur à baïonnette dans le sens inverse des aiguilles d'une montre.

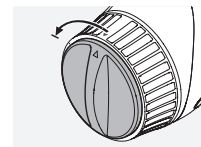

Capuchon protecteur à baïonnette du module oculaire
Retirez le capuchon protecteur à baïonnette du module oculaire en le faisant tourner dans le sens inverse des aiguilles d'une montre.

2.2 MONTEZ LE MODULE OBJECTIF ET LE MODULE OCULAIRE

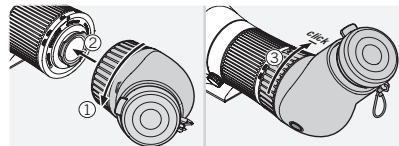

- Alignez le repère (point de référence) du module oculaire avec celui du module objectif.

- Faites tourner le module oculaire dans le sens des aiguilles d'une montre jusqu'à ce que le cliquet s'enclenche.

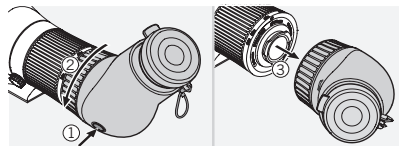

- Afin de procéder au démontage, appuyez sur le bouton de déclenchement du module oculaire et faites le tourner dans le sens inverse des aiguilles d'une montre jusqu'à ce qu'il puisse être retiré.

2.3 RETIREZ LES CAPUCHONS DE L'OBJECTIF ET DE L'OCULAIRE

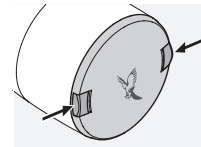
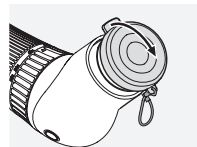

2.4 FIXATION AU TREPIED

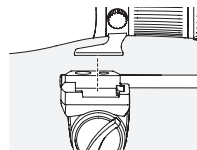

Trépieds SWAROVSKI OPTIK

La base de fixation s'adapte directement sur la tête de trépied SWAROVSKI OPTIK.

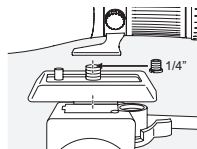

Autres trépieds

La pièce de raccord au trépied est équipée d'un filet de raccord de 3/8" UNC. La vis de recouvrement intégrée réduit le filet de raccord à 1/4" UNC. La longue-vue convient à tout trépied courant.

2.5 REGLAGE DE LA BONNETTE OCULAIRE ROTATIVE

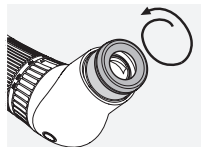

Utilisation sans lunettes :

Faites tourner la bonnette oculaire rotative (dans le sens inverse des aiguilles d'une montre) jusqu'à la butée.

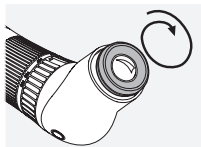

Utilisation avec des lunettes :

Faites tourner la bonnette oculaire rotative (dans le sens des aiguilles d'une montre) jusqu'à la butée.

Conseil pour les porteurs de lunettes :

Bonnettes oculaires spéciales prévenant la pénétration latérale de lumière SWAROVSKI OPTIK offrent un confort de vision supplémentaire. Elles sont désormais disponibles auprès de nos revendeurs de choix.

2.6 REGLAGE DE LA NETTETE DE L'IMAGE

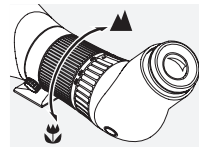

- Pour voir des objets très éloignés, faites tourner la bague de réglage de la focalisation vers la droite (dans le sens des aiguilles d'une montre).
- En faisant tourner la bague de réglage de la focalisation vers la gauche (dans le sens inverse des aiguilles d'une montre), vous pourrez observer des objets situés à proximité.

• Afin d'éviter toute fatigue pendant l'observation, tournez légèrement la bague de réglage de la focalisation vers la gauche (dans le sens inverse des aiguilles d'une montre) jusqu'à ce que l'image devienne un peu floue. Ensuite, tournez la bague de réglage vers la droite (dans le sens des aiguilles d'une montre) jusqu'à obtenir une première netteté d'image maximale.

Conseil utile :

Servez-vous de la molette de focalisation de la longue-vue pour davantage de précision. Ce mécanisme permet de réduire la fatigue visuelle.

2.7 UTILISATION DE LA MOLETTE DE ZOOM

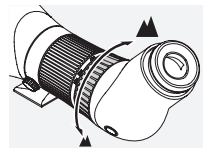

Changement du grossissement:
En tournant la bague de réglage vers la droite (dans le sens des aiguilles d'une montre), on diminue le grossissement.
En tournant la bague de réglage vers la gauche (dans le sens inverse des aiguilles d'une montre), on augmente le grossissement.

Le point indicateur vous permettra de lire votre degré d'agrandissement.

2.8 AIDE A LA VISEE POUR LONGUES-VUES ATX

L'aide à la visée fixée est destinée à ajuster la longue-vue à l'objet observé.

2.8.1 Fixation

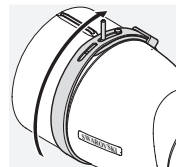

2.8.2 Ajustement personnalisé

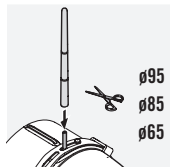

2.8.3 Application

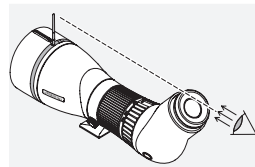

2.8.4 Vidéo



<http://bit.ly/172K9So>

2.9 MODIFICATION DE LA DIRECTION DE L'OCULAIRE

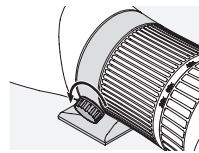

- Tournez la vis de serrage vers la gauche (dans le sens inverse des aiguilles d'une montre) : vous ôtez ainsi la fixation de la bague de trépied.

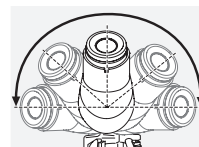

- Faites tourner la longue-vue fixée au trépied sur le collier de ce dernier jusqu'à ce que vous obteniez la position que vous souhaitez.

Encliquetage à: 0°, ±45°, ±90°, ±135°, ±180°.

- Vous fixerez la bague de trépied en tournant la vis de serrage vers la droite (dans le sens des aiguilles d'une montre).

2.10 UTILISATION DU PARE-SOLEIL INTEGRE

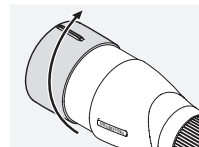

Le pare-soleil intégré et amovible détourne toute lumière latérale indésirable et protège l'objectif de la pluie.

Il vous sera plus facile d'insérer ou retirer le pare-soleil en le faisant quelque peu tourner.

Le pare-soleil s'encliquète de la même manière s'il est inséré ou retiré. Le capuchon de protection de l'objectif peut également être utilisé lorsque le pare-soleil est retiré.

2.11 APRES UTILISATION DE LA LONGUE-VUE

- Veuillez remettre le capuchon de protection de l'objectif en place.
- Protection supplémentaire fournie par l'étui d'utilisation SOC
- Transport en deux éléments

3. *ENTRETIEN ET MAINTENANCE*

3.1 TISSU DE NETTOYAGE

Ce tissu spécial fait de microfibres est idéal pour nettoyer les verres les plus délicats : objectifs, oculaires et lunettes.

Veillez à ce que le tissu soit toujours propre car des impuretés risqueraient de rayer la surface des lentilles. Lorsque le tissu est sale, il suffit de le laver à l'eau tiède et savonneuse et de le laisser ensuite sécher à l'air. Ne l'utilisez que pour nettoyer des surfaces en verre !

3.2 NETTOYAGE

Tous les éléments et surfaces sont conçus de façon qu'ils soient d'un entretien facile.

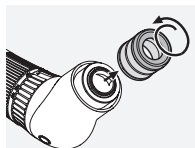

Afin de conserver en permanence la brillance optique de votre longue-vue, il est recommandé d'éliminer toute saleté ainsi que toute tache d'huile et de graisse des surfaces en verre. Lorsque vous nettoyez une optique, commencez par enlever les grosses particules à l'aide d'un pinceau spécial. Pour le nettoyage en profondeur, nous vous recommandons d'humecter légèrement la surface avec votre respiration et de la nettoyer à l'aide d'un tissu spécial.

Servez-vous de préférence d'un chiffon doux et humide pour nettoyer le boîtier.

En cas de fort encrassement (par ex. du sable), vous pouvez entièrement dévisser les bonnettes oculaires pour rendre le nettoyage plus aisés.

3.3 ENTREPOSAGE

Il est également recommandé d'entreposer votre longue-vue dans un endroit bien aéré et sombre. Une longue-vue humide doit être séchée avant d'être entreposée. Dans les zones tropicales ou dans des régions où règne une forte humidité ambiante, il vaut mieux entreposer vos jumelles dans un étui étanche à l'air doté d'un produit absorbant l'humidité (du type Silicagel).

3.4 REMARQUES

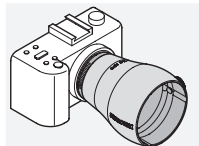

Transformez votre longue-vue en super téléobjectif en vous servant du nouvel adaptateur de digiscopie SWAROVSKI OPTIK : TLS APO, DCB II.



Pour plus d'informations, rendez-vous sur notre site Internet :
ATXSTX.SWAROVSKIOPTIK.COM

4. *POUR VOTRE SECURITE*

4.1 AVERTISSEMENT !



Ne regardez en aucun cas directement le soleil à travers votre télescope ! Vous risqueriez des lésions oculaires !

4.2 RECOMMANDATIONS D'ORDRE GENERAL

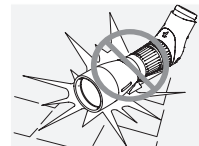

Veillez mettre votre télescope à l'abri de chocs.

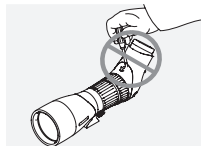

Les travaux de réparations et de remise en état ne doivent être effectués que par SWAROVSKI OPTIK Absam (Austria) ou par SWAROVSKI OPTIK North America. Faute de quoi la garantie ne serait plus valable.

La ringraziamo per aver scelto un prodotto SWAROVSKI OPTIK. Per ulteriori informazioni La preghiamo di rivolgersi ad un Rivenditore Autorizzato oppure ci contatti su WWW.SWAROVSKIOPTIK.COM.

Toutes les données sont des valeurs standard.

Sous réserve de modifications ultérieures concernant la conception, la livraison et les erreurs d'impression.

1. *DESCRIZIONE*

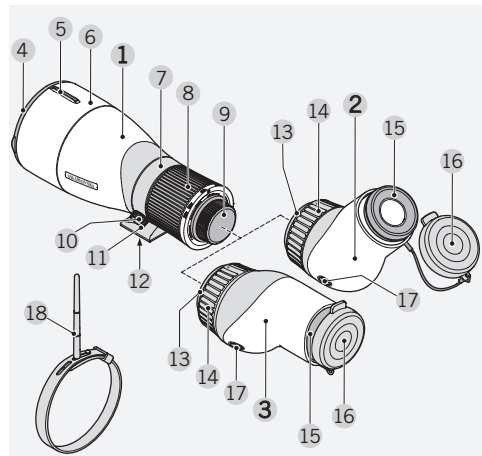

- 1 Modulo obiettivo (65, 85, 95)
- 2 Modulo oculare ATX
- 3 Modulo oculare STX
- 4 Coperchio di protezione per obiettivo
- 5 Dispositivo di avvistamento per favorire l'acquisizione
- 6 Paraluce
- 7 Anello per treppiede
- 8 Ghiera di bloccaggio messa a fuoco
- 9 Coperchio di protezione per baionetta
- 10 Vite di bloccaggio
- 11 Base per treppiede
- 12 Filettatura per attacco treppiede
- 13 Coperchio di protezione per baionetta
- 14 Ghiera di bloccaggio variatore d'ingrandimento
- 15 Conchiglia oculare
- 16 Coperchio di protezione per oculare
- 17 Pulsante di sblocco
- 18 Dispositivo di avvistamento per favorire l'acquisizione ATX

2. *USO*

2.1 RIMUOVERE IL COPERCHIO DI PROTEZIONE

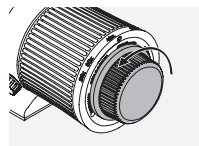

Coperchio di protezione per baionetta modulo obiettivo
Per rimuovere il cappuccio, ruotare il coperchio di protezione della baionetta in senso antiorario.

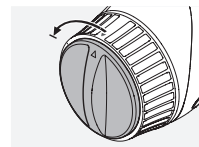

Coperchio di protezione per baionetta modulo oculare
Rimuovere il coperchio di protezione della baionetta dal modulo oculare ruotandolo in senso antiorario.

2.2 MONTARE IL MODULO OBIETTIVO E IL MODULO OCULARE

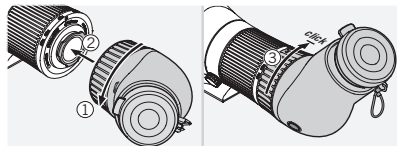

- Allineare la tacca guida (segno di riferimento) del modulo oculare alla tacca guida del modulo obiettivo.

- Ruotare il modulo oculare in senso orario fino a far scattare il fermo.

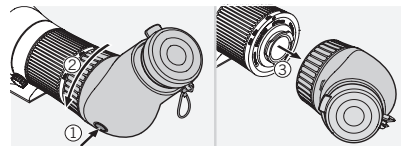

- Per lo smontaggio, premere il pulsante di sblocco sul modulo oculare e ruotare il modulo in senso antiorario fino a sbloccarlo, poi rimuoverlo.

2.3 RIMUOVERE I COPERCHI DI PROTEZIONE DELL'OBBIETTIVO E DELL'OCULARE

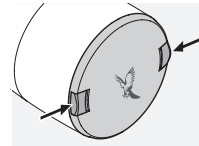
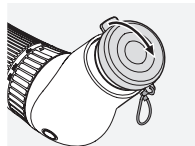

2.4 MONTAGGIO SUL TREPPIEDE

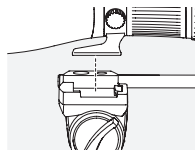

Treppiede SWAROVSKI OPTIK
La base del treppiede si innesta direttamente nel testa del treppiede SWAROVSKI OPTIK.

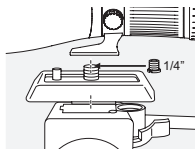

Treppiedi diversi
Il piedino del cannocchiale si fissa ad un attacco filettato da 3/8" UNC. La vite inserita riduce l'attacco filettato a 1/4" UNC. Il telescopio può essere montato su qualunque treppiede standard.

2.5 REGOLAZIONE DELLA CONCHIGLIA OCULARE

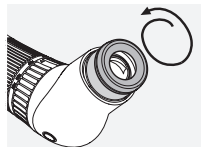

Uso senza occhiali:

Estare la conchiglia oculare girevole (girando in senso anti-orario) fino al punto d'arresto.

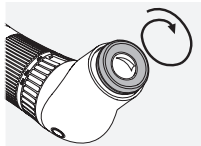

Uso con occhiali:

Fare rientrare la conchiglia oculare girevole (in senso orario) fino al punto d'arresto.

Suggerimento per portatori di occhiali:

Le speciali conchiglie oculari contro la luce laterale di SWAROVSKI OPTIK migliorano ulteriormente il campo visivo. Ora sono disponibili presso il vostro rivenditore di fiducia.

2.6 COME REGOLARE LA NITIDEZZA DELL'IMMAGINE

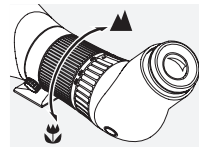

- Per osservare oggetti lontani ruotare l'anello di regolazione della messa a fuoco verso destra (in senso orario).

- Per osservare oggetti a breve distanza girare l'anello di regolazione verso sinistra (in senso antiorario).

- Per poter vedere in modo nitido, girare l'anello di regolazione della messa a fuoco leggermente verso sinistra (in senso antiorario) finché l'immagine diventa leggermente sfuocata. Quindi ruotare l'anello di regolazione verso destra (in senso orario) finché l'immagine risulta perfettamente nitida.

Suggerimento utile:

Usate la ghiera per la messa a fuoco del telescopio, per una messa a fuoco precisa. Questo riduce l'affaticamento della vista.

2.7 USO DELLA GHIERA DI BLOCCAGGIO DELLO ZOOM

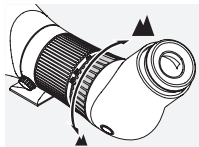

Cambio d'ingrandimento:
Girando l'anello di regolazione verso destra (in senso orario) l'ingrandimento viene ridotto.
Girando l'anello di regolazione verso sinistra (in senso antiorario) l'ingrandimento viene aumentato.
L'ingrandimento fissato è visibile sulla tacca di posizione.

2.8 MIRINO DI PUNTAMENTO PER TELESCOPI ATX

Il mirino di puntamento incluso vi aiuterà a regolare il telescopio sull'obiettivo da osservare.

2.8.1 Fissaggio

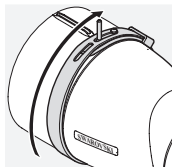

2.8.2 Fissaggio individuale

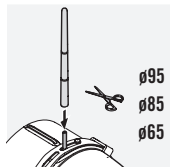

2.8.3 Applicazione

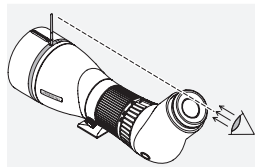

2.8.4 Video



<http://bit.ly/172K9So>

2.9 MODIFICARE LA DIREZIONE DELL'OSSERVAZIONE

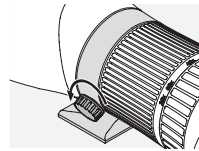

- Per allentare l'anello del treppiede girare la vite d'arresto verso sinistra (in senso antiorario).

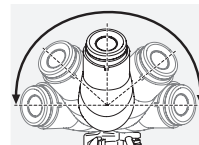

- Ruotare il telescopio montato sul treppiede agendo sull'anello del treppiede, fino a raggiungere la posizione desiderata. Gli innesti sono: 0°, ±45°, ±90°, ±135°, ±180°.
- Per fissare l'anello del treppiede girare la vite d'arresto verso destra (in senso orario).

2.10 IMPIEGO DELLO SCHERMO PARALUCE

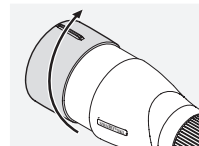

Lo schermo paraluce, integrato ed estraibile, protegge l'obiettivo dalla fastidiosa luce laterale e dalla pioggia. L'inserimento e l'estrazione dello schermo paraluce viene effettuato semplicemente con una leggera torsione. Lo schermo paraluce si innesta sull'obiettivo sia esso estratto che inserito. Il coperchietto di protezione dell'obiettivo può essere usato anche con lo schermo paraluce estratto.

2.11 DOPO AVER USATO IL TELESCOPIO

- Riapplicare il coperchietto di protezione sull'obiettivo.
- Massima protezione grazie all'involucro esterno SOC
- Trasporto in due scomparti separati

3. *CURA E MANUTENZIONE*

3.1 PANNO DETERGENTE

Con l'ausilio dello speciale panno in microfibra sarà possibile effettuare la pulizia delle superfici in vetro più delicate. Il panno è adatto alla pulizia di obiettivi, oculari e occhiali.

Si consiglia di tenerlo pulito dato che lo sporco può danneggiare la superficie delle lenti. Nel caso il panno si sporchi, è possibile lavarlo in acqua saponata tiepida e lasciarlo asciugare all'aria. Usarlo esclusivamente per la pulizia delle superfici in vetro!

3.2 PULIZIA

Tutti i componenti e le superfici sono state realizzate in modo da poter essere pulite facilmente.

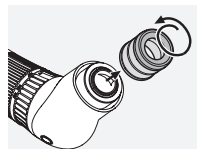

Per garantire la brillantezza ottica permanente del telescopio, è importante tenere le superfici in vetro libere da sporcizia, olio e grasso. Quando effettuate la pulizia dello strumento allontanate dapprima le particelle più grosse con un pennello per ottica. Per la successiva pulizia a fondo, è bene inumidire leggermente le parti con il fiato e pulirle quindi con il panno apposito.

Per la pulizia del corpo del cannocchiale l'ideale è servirsi di un panno morbido ed umido (non usare il panno detergente per l'ottica).

In caso di sporco ostinato (p. es. sabbia), le conchiglie oculari girevoli possono essere svitate completamente e pulite con estrema facilità.

3.3 STOCCAGGIO

È importante riporre il telescopio in un luogo ventilato e lontano dalla luce.

Se è bagnato, occorre asciugare il telescopio prima di riporlo.

Nelle regioni tropicali o in zone con elevata umidità dell'aria, il migliore luogo in cui conservarlo è un contenitore ermetico con un assorbente d'umidità (p. es. Silicagel).

3.4 COMMENTI

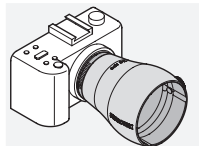

Trasformate il vostro telescopio in un teleobiettivo con il nuovo adattatore digiscoping di SWAROVSKI OPTIK: TLS APO, DCB II.



Per ulteriori informazioni, vi invitiamo a visitare il sito:
ATXSTX.SWAROVSKIOPTIK.COM

4. *PER LA VOSTRA SICUREZZA*

4.1 ATTENZIONE!



Non guardate mai il sole attraverso il cannocchiale da osservazione! Ciò può causarVi gravi lesioni agli occhi!

4.2 AVVERTENZE GENERALI

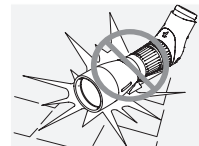

Proteggete il cannocchiale da osservazione dagli urti.

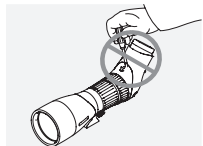

Tutte le riparazione devono essere eseguite da SWAROVSKI OPTIK Absam (Austria) o SWAROVSKI OPTIK North America. I lavori di riparazione eseguiti da persone non autorizzate, avranno come conseguenza l'annullamento della garanzia.

Le agradecemos que haya elegido comprar un instrumento de SWAROVSKI OPTIK. Si tuviera cualquier duda o consulta, póngase en contacto con su agente especializado o directamente con nosotros en WWW.SWAROVSKIOPTIK.COM.

Tutti i dati riportati sono valori tipici.

Con la riserva di apportare modifiche a modelli e forniture e salvo errori di stampa.

1. *DESCRIPCIÓN*

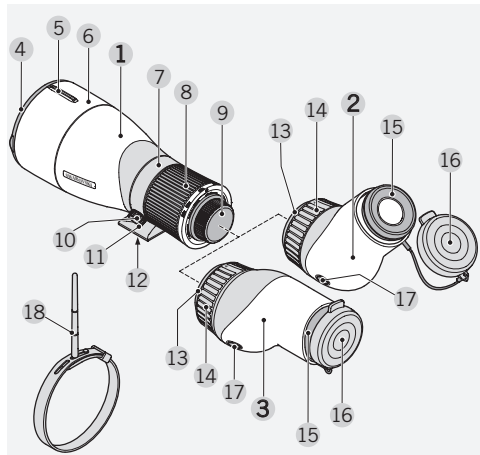

- 1 Módulo de objetivo (65, 85, 95)
- 2 Módulo de ocular ATX
- 3 Módulo de ocular STX
- 4 Tapa protectora para el objetivo
- 5 Ayuda para apuntar
- 6 Protección contra el sol
- 7 Anillo de trípode
- 8 Abrazadera para kit de enfoque
- 9 Tapón de ajuste de bayoneta
- 10 Tornillo de bloqueo
- 11 Pie para trípode
- 12 Rosca de montaje para trípode
- 13 Tapón de ajuste de bayoneta
- 14 Abrazadera para kit de cambio de aumento
- 15 Copa ocular
- 16 Tapa de ocular
- 17 Botón de accionamiento
- 18 Ayuda para apuntar ATX

2. *FUNCIONAMIENTO*

2.1 RETIRE LA TAPA PROTECTORA

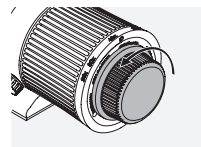

Tapón de ajuste de bayoneta para módulo de objetivo
Para retirar el tapón, gire el tapón de ajuste de bayoneta en el sentido contrario a las agujas del reloj.

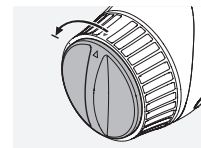

Tapón de ajuste de bayoneta para módulo de ocular
Retire el tapón de ajuste de bayoneta del módulo de ocular girándolo en el sentido contrario a las agujas del reloj.

2.2 MONTE EL MÓDULO DE OBJETIVO Y EL MÓDULO DE OCULAR

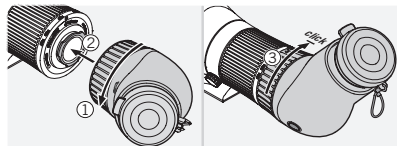

- Alinee la marca de guía (punto índice) del módulo de ocular con la marca de guía del módulo de objetivo.

- Gire el módulo de ocular en el sentido de las agujas del reloj hasta capturar fotos dentro.

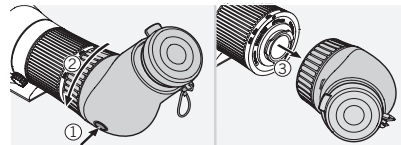

- Para el desmontaje, presione el botón de accionamiento en el módulo de ocular y gírelo en el sentido contrario a las agujas del reloj hasta que quede libre para poder retirarlo.

2.3 RETIRE LAS TAPAS DEL OBJETIVO Y DEL OCULAR

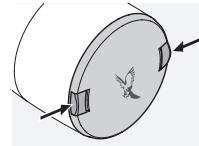
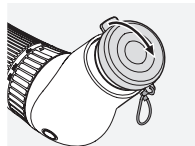

2.4 MONTAJE EN EL TRÍPODE

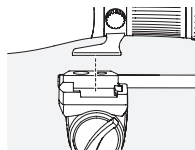

Trípode SWAROVSKI OPTIK

El pie del telescopio se adapta directamente al cabezal de trípode SWAROVSKI OPTIK.

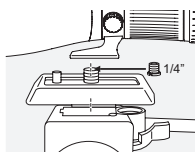

Otros trípodes

El pie del telescopio dispone de una rosca de 3/8" UNC. El tornillo adaptador reduce la rosca a 1/4" UNC de forma que el telescopio de observación puede emplearse con cualquier trípode. El telescopio se ajusta a cualquier trípode convencional.

2.5 AJUSTE DE LAS COPAS GIRATORIAS DEL OCULAR

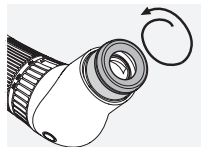

Empleo sin gafas:

Gire las copas del ocular en el sentido contrario a las agujas del reloj, hasta que note resistencia.

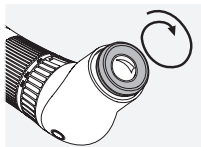

Empleo con gafas:

Gire las copas en el sentido de las agujas del reloj, hasta que note resistencia.

Consejo para usuarios de gafas:

Las copas oculares especiales contra luz lateral de SWAROVSKI OPTIK ofrecen una comodidad visual adicional; ahora disponibles en los comercios de su elección.

2.6 ENFOQUE

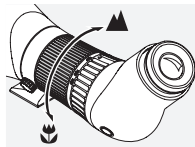

- Para enfocar objetos lejanos gire la rueda de enfoque hacia la derecha (en el sentido de las agujas del reloj).
- Girando la rueda de enfoque hacia la izquierda puede enfocar objetos a corta distancia.
- Para garantizar una observación sin cansancio gire la rueda de enfoque ligeramente hacia la izquierda (en el sentido contrario a las agujas del reloj) hasta que la imagen esté un poco desenfocada. A continuación gire la rueda hacia la derecha hasta que la imagen aparezca de forma nítida.

Consejo útil:

Utilice la rueda de enfoque del telescopio para lograr un enfoque preciso. Esto reduce la fatiga ocular.

2.7 USO DE LA ABRAZADERA PARA KIT DE ZOOM

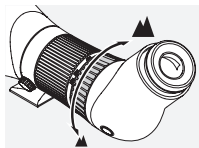

Cambio de aumentos:

Al girar la ruedecilla del ocular a la derecha (en el sentido de las agujas del reloj) se reduce el número de aumentos. Al girar la ruedecilla hacia la izquierda aumenta el número de aumentos.

El número de aumentos es visible sobre el ocular.

2.8 AYUDA PARA APUNTAR PARA TELESCOPIOS ATX

La ayuda para apuntar incorporada se ha diseñado para ayudarle a ajustar el telescopio al objeto que desea observar.

2.8.1 Conexión

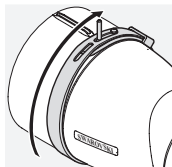

2.8.2 Ajuste individual

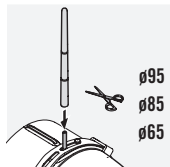

2.8.3 Aplicación

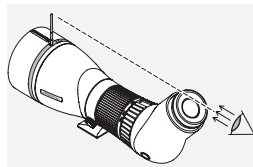

2.8.4 Vídeo



<http://bit.ly/172K9So>

2.9 MODIFICACIÓN DEL ÁNGULO DE INCLINACIÓN DEL OCULAR

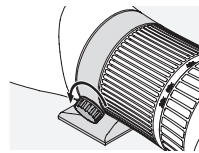

- Gire el tornillo de sujeción hacia la izquierda (en el sentido contrario a las agujas del reloj) para libera la fijación de la rueda del trípode.

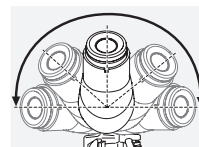

- Gire el telescopio montado en el trípode sobre el anillo del trípode hacia la posición deseada. De ajuste a: 0° , $\pm 45^\circ$, $\pm 90^\circ$, $\pm 135^\circ$, $\pm 180^\circ$.
- Gire el tornillo de sujeción hacia la derecha (en el sentido de las agujas del reloj) para fijar la rueda de sujeción al trípode.

2.10 UTILIZACIÓN DEL PARASOL

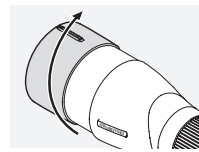

El parasol integrado evita la molesta luz lateral y protege el objetivo de la lluvia.

Para extraer e introducir el parasol, gírelo ligeramente.

El parasol queda fijado en cualquier posición.

La tapa protectora del objetivo puede colocarse también con el parasol extendido.

2.11 TRAS EL USO DEL TELESCOPIO

- Por favor, cubra de nuevo el objetivo con la tapa protectora.
- Protección adicional con la funda permanente SOC
- Transporte en dos secciones

3. *CUIDADO Y MANTENIMIENTO*

3.1 PAÑO DE LIMPIEZA

Con su tejido especial de microfibras puede limpiar hasta las superficies de cristal más delicadas. Es un paño ideal para la limpieza de objetivos, oculares y gafas. Este paño debe mantenerse bien limpio para evitar que la suciedad pueda dañar la superficie de la lente. Si el paño se ensucia es necesario lavarlo con agua jabonosa templada y dejar secar después al aire. ¡Utilícelo exclusivamente para limpiar superficies de cristal!

3.2 LIMPIEZA

Todos los elementos y superficies del telescopio son fáciles de limpiar.

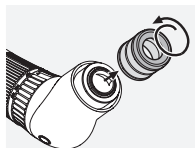

Para garantizar la brillantez óptica de su telescopio de forma permanente, debe conservar sus superficies de cristal libres de suciedad, aceite y grasa. Para su limpieza elimine primero con un pincel óptico suave las partículas apreciables. Después se recomienda una limpieza más profunda con ayuda del aliento y del paño especial de limpieza.

La cubierta del telescopio se limpia fácilmente con un paño suave humedecido.

En caso de estar muy sucios (p.ej. tierra o arena), los anillos de los oculares se pueden desenroscar y ser extraídos para su limpieza.

3.3 CONSERVACIÓN

También debe guardar su telescopio en un lugar bien ventilado y oscuro. En el caso de que el telescopio se haya mojado, debe secarlo antes de guardarlo. En zonas de clima tropical o de una alta humedad ambiental, guárdelos en un envase hermético con algún producto que absorba la humedad (p.ej. bolsitas de silicagel...).

3.4 COMENTARIOS

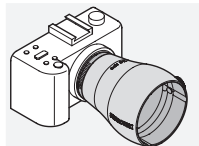

Convierta su telescopio en teleobjetivo utilizando el nuevo adaptador para fotografía digital telescópica de SWAROVSKI OPTIK: TLS APO, DCB II.



Para más información, consulte: ATXSTX.SWAROVSKIOPTIK.COM

4. *¡PARA SU SEGURIDAD!*

4.1 ¡ATENCIÓN!



¡No mire jamás con el telescopio directamente hacia el sol!
¡Podría dañar su vista!

4.2 RECOMENDACIONES GENERALES

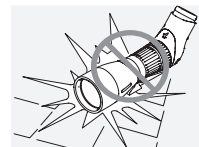

Proteja su telescopio de los golpes.

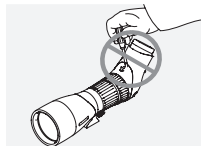

Las reparaciones y el mantenimiento sólo deberán ser llevadas a cabo por SWAROVSKI OPTIK Absam (Austria) o SWAROVSKI OPTIK North America, cualquier trabajo realizado por personas no autorizadas representará la pérdida de la garantía.

Wij danken u hartelijk dat u dit product van de firma SWAROVSKI OPTIK gekozen hebt. Mocht u vragen hebben, raadpleeg dan a.u.b. uw vakhandelaar of neem direct contact met ons op via WWW.SWAROVSKIOPTIK.COM.

Todos los datos son valores medios.

Queda reservado el derecho a introducir modificaciones en diseño y entrega.
No aceptamos responsabilidad alguna por errores de impresión.

1. OVERZICHT

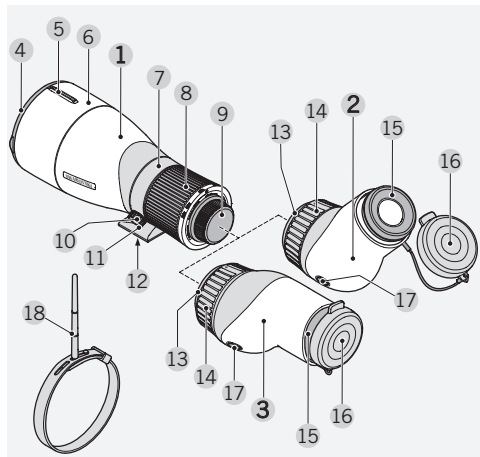

- 1 Objectiefmodule (65, 85, 95)
- 2 Oculairmodule ATX
- 3 Oculairmodule STX
- 4 Objectiefbeschermkap
- 5 Vizierhulp
- 6 Zonnekap
- 7 Statiefring
- 8 Kraag voor scherpstelset
- 9 Bajonetbeschermkap
- 10 Vergrendelingsschroef
- 11 Statiefvoet
- 12 Aansluitschroefdraad voor statief
- 13 Bajonetbeschermkap
- 14 Kraag voor vergrotingswisselaarset
- 15 Oogklep
- 16 Oculairbeschermkap
- 17 Ontgrendelingsknop
- 18 Vizierhulp ATX

2. BEDIENING

2.1 VERWIJDER DE BESCHERMKAP

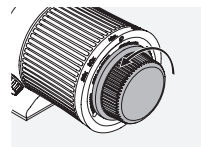

Bajonetbeschermkap objectiefmodule
Draai de bajonetbeschermkap tegen de wijzers van de klok in om deze te verwijderen.

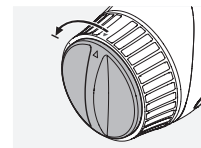

Bajonetbeschermkap oculairmodule
Verwijder de bajonetbeschermkap van de oculairmodule door deze tegen de wijzers van de klok in te draaien.

2.2 ZET DE OBJECTIEFMODULE EN DE OCULAIRMODULE IN ELKAAR

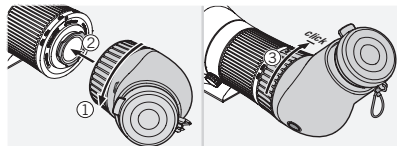

- Sluit het merkteken (indexpunt) van de oculairmodule aan op het merkteken van de objectiefmodule.

- Draai de oculairmodule tegen de wijzers van de klok in totdat de vergrendeling vast klikt.

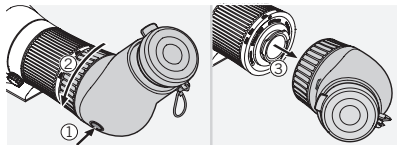

- Voor demontage drukt u de ontgrendelingsknop op de oculairmodule in en draait u deze tegen de wijzers van de klok in totdat hij verwijderd kan worden.

2.3 VERWIJDER DE OBJECTIEF- EN OCULAIRBESCHERMKAPPEN

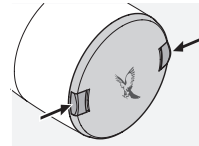
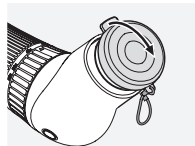

2.4 BEVESTIGEN OP STATIEF

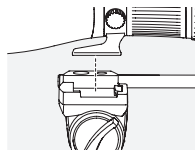

SWAROVSKI OPTIK statief

De statiefvoet past direct op de SWAROVSKI OPTIK statiefkop.

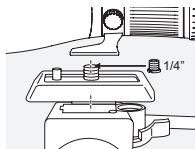

Andere statieven

De statiefvoet heeft een aansluitschroefdraad van 3/8" UNC. De eroverheen geplaatste schroef reduceert de aansluitschroefdraad tot 1/4" UNC. De telescoop past op elk normaal statief.

2.5 INSTELLING VAN DE DRAAIDOPPEN

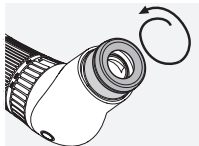

Gebruik zonder bril:

Draai de draaidoppen (tegen de wijzers van de klok in) er tot aan de aanslag uit.

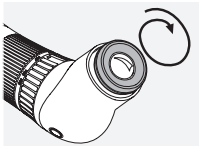

Gebruik met bril:

Draai de draaidoppen (met de wijzers van de klok mee) er tot aan de aanslag in.

Tip voor bril dragers:

De speciale oogkleppen van SWAROVSKI OPTIK bieden extra zichtcomfort, nu verkrijgbaar bij kwaliteitsdealers.

2.6 INSTELLEN VAN DE BEELDSCHERPTE

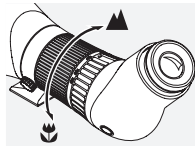

- Voor ver verwijderde objecten draait u de afstelring voor de scherpstelling naar rechts (met de wijzers van de klok mee).
- Door de afstelring naar links (tegen de wijzers van de klok in) te draaien kunt u objecten op korte afstand observeren.
- Om te waarborgen dat u tijdens het observeren niet vermoeid raakt draait u de afstelring voor de scherpstelling een beetje naar links (tegen de wijzers van de klok in) tot het beeld een beetje onscherp wordt. Vervolgens draait u de afstelring naar rechts (met de wijzers van de klok mee) tot de maximale beeldscherpte voor de eerste keer bereikt wordt.

Nuttige tip:

Gebruik het scherpstelwielje van de telescoop om accuraat scherp te kunnen stellen. Dit vermindert de belasting van de ogen.

2.7 GEBRUIK VAN DE ZOOMSETKRAAG

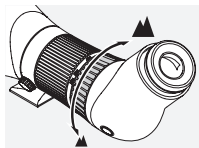

Wisselen van de vergroting:
Het draaien van de afstelring naar rechts (met de wijzers van de klok mee) reduceert de vergroting. Het draaien van de afstelring naar links (tegen de wijzers van de klok in) verhoogt de vergroting. De ingestelde vergroting kunt u via het indexpunt aflezen.

2.8 VIZIERHULP VOOR ATX SPOTTING SCOPEN

De aangesloten vizierhulp is ontworpen om u te helpen de telescoop in te stellen op het te observeren object.

2.8.1 Bevestiging

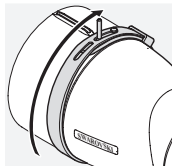

2.8.2 Individuele instelling

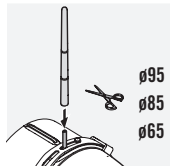

2.8.3 Toepassing

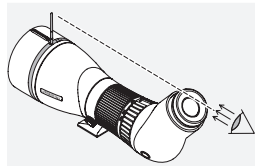

2.8.4 Video



<http://bit.ly/172K9So>

2.9 VERANDERING VAN DE INKIJKRICHTING

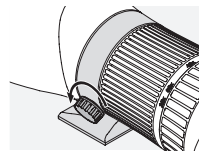

- Draai de klemmschroef naar links (tegen de wijzers van de klok in) – zo maakt u de arrêtering van de statiefring los.

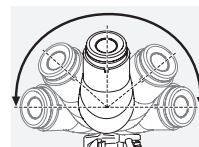

- Draai de telescoop die op het statief bevestigd is op de statiefring naar de gewenste positie. Vastzetten bij: 0° , $\pm 45^\circ$, $\pm 90^\circ$, $\pm 135^\circ$, $\pm 180^\circ$.
- Draai de klemmschroef naar rechts (met de wijzers van de klok mee) – hiermee arreteert u de statiefring.

2.10 GEBRUIK VAN DE ZONNEKAP

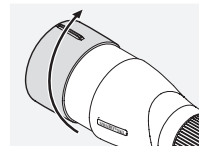

De geïntegreerde, uitschuifbare zonnekap verhindert het invallen van storend zijlicht en beschermt het objectief tegen regen.

De zonnekap laat zich het beste met een lichte draaibeweging in- en uitschuiven.

Zowel uit- als ingeschoven laat de zonnekap zich arreteren.

De objectiefbeschermer kan ook bij uitgeschoven zonnekap worden gebruikt.

2.11 NA GEBRUIK VAN DE TELESCOOP

- Zet de objectiefbeschermer er a.u.b. weer op.
- Extra bescherming met het SOC permanent etui
- Vervoeren in twee delen

3. *ONDERHOUD EN REINIGING*

3.1 REINIGINGSDOEKJE

Met dit speciale doekje van microvezels kunt u zelfs de meest gevoelige glazen oppervlakken reinigen. Het is geschikt voor objectieven, oculairen en brillen. Houd het reinigingsdoekje schoon, omdat vuil het oppervlak van de lens kan beschadigen. Als het doekje vuil is, kunt u het in een handwarm zeepsopje wassen en in de buitenlucht laten drogen. Gebruik het uitsluitend voor het reinigen van glazen oppervlakken!

3.2 REINIGING

Wij hebben alle elementen en oppervlakken zo geconcipeerd dat ze eenvoudig te reinigen zijn.

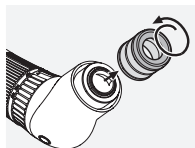

Om de optische briljantheid van uw telescoop permanent te behouden dient u de glazen oppervlaktes vrij te houden van vuil, olie en vet. Verwijder voor het reinigen van de optiek eerst de grovere deeltjes met een speciaal kwastje voor optische instrumenten. Voor een hierop volgende grondige reiniging is het raadzaam de optiek een beetje te beademen en dan met het reinigingsdoekje te reinigen.

De behuizing onderhoudt u het beste met een zacht, vochtig poetsdoekje (niet het reinigingsdoekje voor de optiek gebruiken).

Bij sterke verontreiniging (bijv. zand) kan de oogklep er compleet afgeschroefd worden zodat het oculair eenvoudig kan worden schoongemaakt.

3.3 BEWAREN

Bewaar uw telescoop ook in een donkere en goed geventileerde ruimte. Een natte telescoop dient te worden gedroogd voordat hij wordt opgeborgen. In tropische gebieden of in regio's met een hoge luchtvochtigheid is de beste bewaarplaats een luchtdichte zak of doos met een vochtabsorberend middel (bijv. silicagel).

3.4 OPMERKINGEN

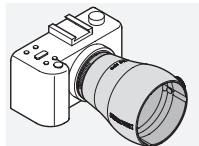

Maak van uw telescoop een telefoto-lens met behulp van de nieuwe SWAROVSKI OPTIK digiscoping adapter: TLS APO, DCB II.



Voor meer informatie, zie: ATXSTX.SWAROVSKIOPTIK.COM

4. *VOOR UW VEILIGHEID*

4.1 WAARSCHUWING!



Kijk nooit met de verrekijker in de zon! Dat leidt tot beschadiging van uw ogen!

4.2 ALGEMENE AANWIJZINGEN

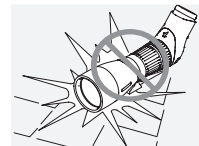

Bescherm uw verrekijker a.u.b. tegen stoten.

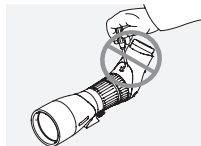

Reparatie en service mogen enkel uitgevoerd worden door SWAROVSKI OPTIK Absam (Austria) of SWAROVSKI OPTIK North America. Iedere werkzaamheid verricht door een niet-geauthoriseerde partij resulteert in het vervallen van de garantie.

*Vi tackar dig i ditt val av en
SWAROVSKI OPTIK produkt.
Vid frågor kan du vända dig till din
utbildade återförsäljare eller direkt till
oss på, WWW.SWAROVSKIOPTIK.COM.*

Alle gegevens zijn typische waarden.

Wijzigingen in uitvoering en levering alsmede drukfouten voorbehouden.

1. ÖVERSIKT

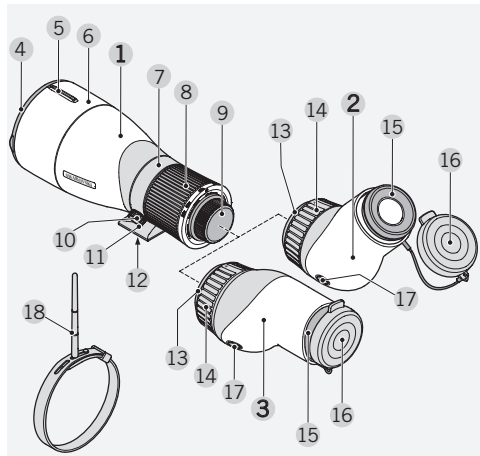

- 1 Objektivmodul (65, 85, 95)
- 2 Okularmodul ATX
- 3 Okularmodul STX
- 4 Objektivskydd
- 5 Kikarsiktshjälp
- 6 Motljusskydd
- 7 Stativring
- 8 Fokuseringskrage
- 9 Lock med bajonettfatning
- 10 Låsskruv
- 11 Stativfot
- 12 Att sätta fast gänga för stativ
- 13 Lock för bajonett
- 14 Ställkrage för att ändra förstoring
- 15 Ögonmusslor
- 16 Okularskydd
- 17 Frisläppningsknapp
- 18 Kikarsiktshjälp ATX

2. BETJÄNING

2.1 AVLÄGSNA SKYDD

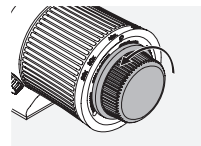

Bajonettskydd, objektivmodul
För att avlägsna locket, vrid bajonettlocket moturs.

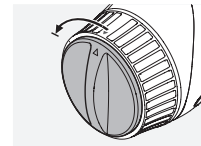

Bajonettskydd, okularmodul
Avlägsna bajonettlocket från okularmodul, vrid moturs.

2.2 SÄTT IHOP OBJEKTIVMODULEN OCH OKULARMODULEN

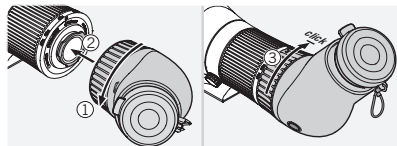

- Sätt okularmodulens guidemarkör (indexpunkten) i linje med objektivmodulens guidemarkör.

- Vrid okularmodulen medurs tills snäppet klickar in.

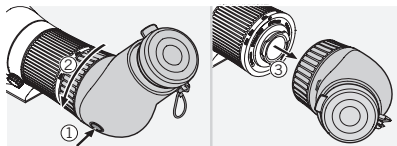

- För isärtagning, tryck på releaseknappen (frigörelseknappen) på okularmodulen och vrid den moturs till den är fri och kan avlägsnas.

2.3 AVLÄGSNA OBJEKTIV- OCH OKULARSKYDD

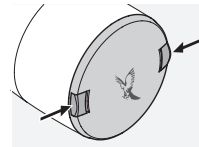
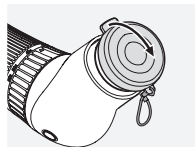

2.4 MONTERING PÅ STATIV

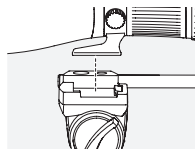

SWAROVSKI OPTIK stativ
Stativfoten passar direkt in i stativhuvudet.

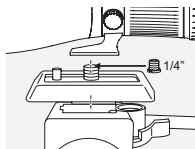

Andra stativ
Stativfoten har ett kontaktgänga på 3/8" UNC. Insatt förträngningsskruv förminskar gängen till 1/4" och då passar foten på vilket standard stativ som helst. Teleskopet passar till alla vanliga stativ.

2.5 INSTÄLLNING AV ÖGONMUSSLAN

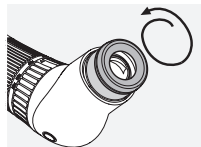

Bruk utan glasögon:

Vrid ögonmusslan (motsols) så långt det går.

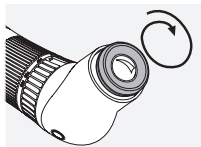

Bruk med glasögon:

Vrid ögonmusslan (medsols) så långt det går.

Tips för personer som har glasögon:

SWAROVSKI OPTIK speciella ögonmussla med vingar ger ytterligare komfortabelt seende, och finns nu tillgänglig hos en del detaljhandlare.

2.6 FOKUSERING

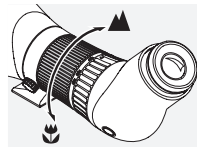

- För att fokusera på avlägsna mål, vrid fokuseringsringen mot höger (medsols).
- För att fokusera på närbelägna mål, vrid fokuseringsringen mot vänster (motsols).
- För att försäkra dig om att få en lugn bild, vrid fokuseringsringen först lite mot vänster (motsols) tills bilden blir lite oskarp. Vrid sedan ringen mot höger (medsols) tills bilden blir skarp för första gången.

Användbart tips:

Använd teleskopets fokuseringshjul för noggrann fokusering. Detta reducerar ögonsträngning.

2.7 ANVÄNDNING AV KRAGEN FÖR ZOOMINSTÄLLNING

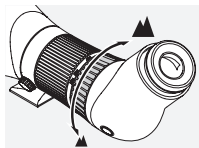

För att inställa förstöringsgraden:
Vrid inställningsringen mot höger (medsols) för att minska förstoringen.
Vrid inställningsringen mot vänster (motsols) för att öka förstoringen. Förstöringsgraden syns ovanför indexpunkten.

2.8 SIKTHJÄLP FÖR ATX-TELESKOP

Den vidsittande sikthjälpen är utformad för att hjälpa dig justera teleskopet till det objekt som skall observeras.

2.8.1 Vidhängande anordning

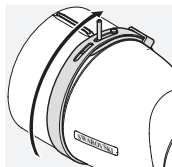

2.8.2 Individuell justering

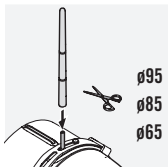

2.8.3 Tillämpning

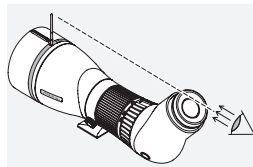

2.8.4 Video



<http://bit.ly/172K9So>

2.9 INSTÄLLNING AV OBSERVATIONSVINKELN

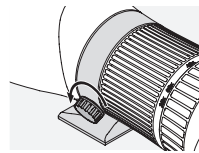

- Vrid låsskruven mot väns-ter (motsols) för att låsa upp stativringen.

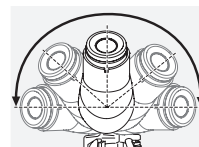

- Vrid teleskopet som är monterat på stativet på stativringen till önskad position.
Klickar i position vid: 0° , $\pm 45^\circ$, $\pm 90^\circ$, $\pm 135^\circ$, $\pm 180^\circ$.
- Vrid låsskruven mot höger (medsols) för att låsa fast stativringen.

2.10 ANVÄNDNING AV SOLSKYDDET

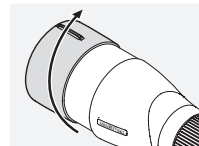

Det integrerade och ut-dragbara solskyddet eliminerar störande sidljus och skyddar frontlinsen mot regn. Det är bäst att vrida skyddet ut och in så att det roterar lite. Skyddet klickar i position både då det är fullt utdraget samt då det är inskjutet. Linsskyddet kan också användas då solskyddet är fullt utdraget.

2.11 EFTER ATT HA ANVÄNT TELESKOPET

- Sätt tillbaka linsskyddet.
- Ytterligare skydd med SOC skyddshölje
- Transport i två delar

3. *RENGÖRING OCH VÅRD*

3.1 DUK FÖR LINSPUTSNING

Man kan putsa de mycket känsliga linserna med den medföljande mikrofiberduken. Den passar frontlinsen, okularlinsen och glasögon.

Håll duken ren eftersom smuts kan skada linserna. Om duken blir smutsig kan den tvättas i ljummet tvålatten och lufttorkas. Använd den enbart för att putsa linserna med!

3.2 PUTSNING

Vi har konstruerat alla element och ytor så att de inte fordrar mycket skötsel.

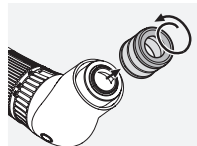

För att permanent tillförsäkra ditt teleskops optiska brijans ska du hålla dess glasytor fria från smuts, olja och fett. När man putsar linserna, avlägsnar man först större partiklar m.h.a. en blåsborste. Efter det andas man på linsen för att åstadkomma en hinna av kondensation och putsar sedan linsen med linsputsduken.

De andra ytorna kan man putsa med en mjuk, fuktig duk (men inte den linsputsduk man använder till linserna).

Finns det smuts som är svår att få bort från ögonmusslorna (t.ex. sand), kan man skruva ut dem och putsa dem var för sig.

3.3 FÖRVARING

Du bör också förvara ditt teleskop i en väl ventilerad och mörk plats. Ett vått teleskop måste torkas innan det förvaras.

Vid längre förvaring i där luftfuktigheten är hög, som i tropikerna, är en lufttät påse den bästa platsen gärna tillsammans med något fuktabsorberande medel (t.ex. kiselkuler).

3.4 KOMMENTARER

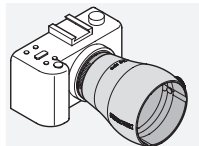

Du kan göra ditt teleskop till en telefotolins med användning av den nya SWAROVSKI OPTIK "digiscoping"-adapter: TLS APO, DCB II.



För mer information, var god referera till: ATXSTX.SWAROVSKIOPTIK.COM

4. *FÖR DIN EGEN SÄKERHET*

4.1 VARNING!



Titta aldrig mot solen med tubkikaren! Det orsakar ögonskador!

4.2 ALLMÄN INFORMATION

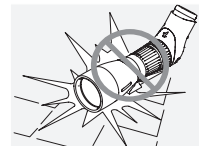

Skydda tubkikaren mot skakningar och stötar.

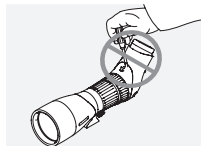

För att garantier skall gälla skall man utföra service och reparationer hos SWAROVSKI OPTIK Absam (Austria) eller SWAROVSKI OPTIK North America.

Kiitämme sinua SWAROVSKI OPTIK tuotteen valinnasta. Jos sinulla on kysyttävää, ota yhteyttä SWAROVSKI OPTIK jälleenmyyjäsi tai suoraan meihin WWW.SWAROVSKIOPTIK.COM.

Alla angivelser är typiska värden.

Ändringar i utförande och leverans samt tryckfel förbehålles.

1. KATSAUS

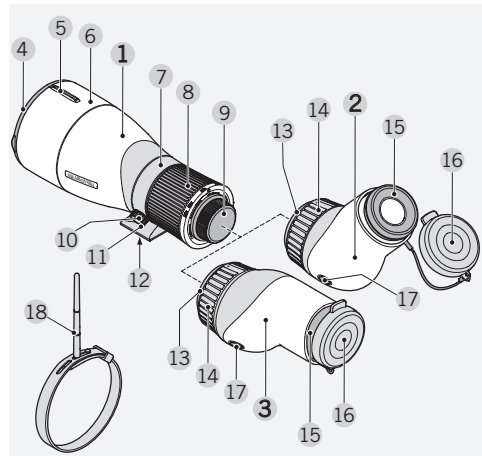

- 1 Objektiivi (65, 85, 95)
- 2 Runko vaihdettavilla okulaareilla ATX
- 3 Runko vaihdettavilla okulaareilla STX
- 4 Objektiivin suoja
- 5 Tähtäysapu
- 6 Häikäisysoija
- 7 Jalustan rengas
- 8 Tarkennussarjan kaulus
- 9 Bajonettisuoja
- 10 Lukitusruuvi
- 11 Jalustan jalka
- 12 Jalustan kiinnityskierre
- 13 Bajonettisuoja
- 14 Suurennuksen muuttamisen asetusrenas
- 15 Silmäsuppilot
- 16 Okulaarin suojakansi
- 17 Vapautuspainike
- 18 Tähtäysapu ATX

2. KÄYTTÖ

2.1 POISTA SUOJAJEITTO

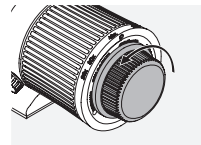

Runko vaihdettavilla okulaareilla, objektiivi
Irrota suoja kääntämällä bajonettisuoja vastapäivään.

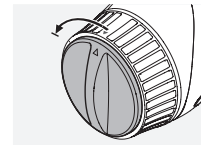

Runko vaihdettavilla okulaareilla, bajonettisuoja
Irrota bajonettisuoja rungosta vaihdettavilla okulaareilla
kääntämällä vastapäivään.

2.2 KOKOA OBJEKTIIVI JA RUNKO VAIHDETTAVILLA OKULAAREILLA

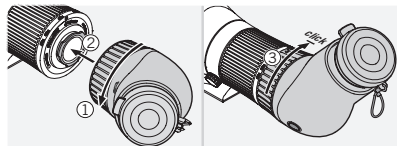

- Kohdista okulaarin ohjausmerkki (indeksipiste) objektiivin ohjausmerkin kanssa.

- Käännä runkoa vaihdettavilla okulaareilla myötäpäivään kunnes salpanaksahda kiinni.

- Pura painamalla rungon vaihdettavilla okulaareilla vapautuspainiketta ja käännä sitä vastapäivään kunnes se irtoaa vapaasti.

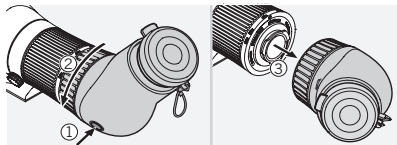

2.3 IRROTA OBJEKTIIVIN JA OKULAARIN SUOJAT

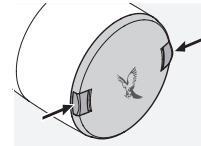
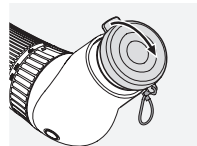

2.4 KIINNITYS JALUSTAAN

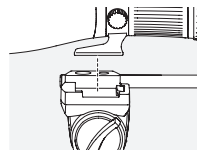

SWAROVSKI OPTIK-jalusta
Kiinnityslevy käy suoraan SWAROVSKI OPTIK-jalustaan.

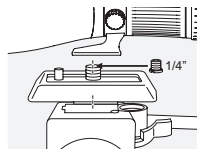

Muut jalustat
Kiinnityslevyssä on päällimmäisenä 3/8 tuuman kierre.
Pienennyskierteen alla kierre on 1/4 tuumaa.
Teleskoopin voi asentaa kaikkiin tavanomaisiin jalustoihin.

2.5 SISÄÄN KIERRETTÄVÄN SILMÄSUOJAN SÄÄTÖ

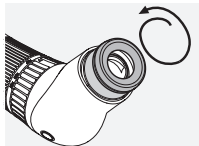

Käyttö ilman silmälaseja:

Kierrä silmäsuoja (vastapäivään) ylös kunnes se pysähtyy.

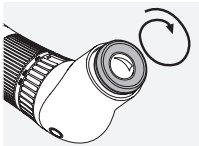

Käyttö silmälasien kanssa:

Kierrä silmäsuoja (myötä-päivään) alas kunnes se pysähtyy.

Vihje silmälasien käyttäjille:

SWAROVSKI OPTIK erityiset sivuvalosuojat tarjoavat lisäkatselumukavuutta. Saatavana nyt valikoiduilta jälleenmyyjiltä.

2.6 TARKENNUS

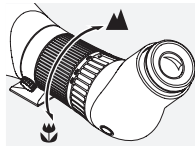

• Katsottaessa kaukana olevaa kohdetta, kierrä tarkennusrenkas oikealle (myötäpäivään).

• Kiertämällä tarkennusrengasta vasemmalle (vasta-päivään), voit katsoa lähellä olevia kohteita.

• Jotta katselu ei rasittaisi silmiä, kierrä tarkennusrenkaasta ensin hieman vasemmalle (vastapäivään) kunnes kuva on hieman epätarkka. Tämän jälkeen kierrä tarkennusrenkaasta oikealle (myötäpäivään) kunnes kuva on silmillesi niin tarkka kuin mahdollista.

Hyödyllinen vihje:

Tarkka tähtäys teleskoopilla onnistuu säätämällä tarkennuspyörää. Tämä vähentää silmien rasitusta.

2.7 SUURENNUKSEN ASETUSRENKAAN KÄYTTÖ

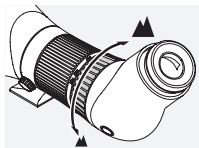

Voimakkuuden muuttaminen:
Säätörenkaan kiertäminen oikealle (myötäpäivään) pienentää suurennusta.
Säätörenkaan kiertäminen vasemmalle (vastapäivään) suurentaa suurennusta.
Suurennus on luettavissa pistemerkin kohdalta.

2.8 ATX-TELESKOOPPIEN TÄHTÄYSAPU

Mukana oleva tähtäysapu on tarkoitettu auttamaan sinua säätämään teleskooppi tarkasteltavaan kohteeseen.

2.8.1 Lisäosa

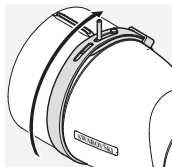

2.8.2 Yksilöllinen säätö

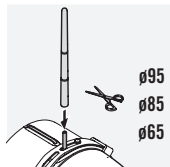

2.8.3 Käyttö

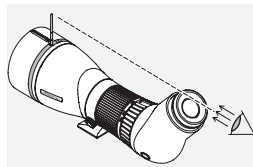

2.8.4 Video



<http://bit.ly/172K9So>

2.9 KATSELUKULMAN MUUTTAMINEN

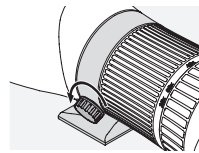

- Käännä pannan lukitus-ruuvia vasemmalle (vastapäivään) kunnes jalustapannan kiinnitys vapautuu.

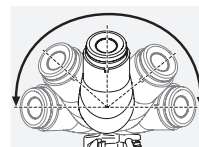

- Käännä teleskooppirenkaaseen kiinnitettyä teleskooppia haluttuun asentoon.
Mallin runko naksauttaa paikoilleen astekulmissa: 0°, ±45°, ±90°, ±135°, ±180°.
- Käännä pannan lukitus-ruuvia oikealle (myötäpäivään) ja jalustapanta kiristyy paikoilleen.

2.10 VASTAVALOSUOJAN KÄYTTÖ

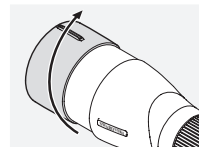

Sisäänrakennettu, ulosvedettävä vastavalosuojia ehkäisee häiritsevän sivusta tulevan valon ja suojaa objektiivilinssiä sateelta.

Vastavalosuojan saat parhaiten ulos ja sisään liu'uttamalla sitä hieman pyörittävällä liikkeellä. Se napsauttaa molemmissa ääripäissä.

Etulinssin suoja voidaan käyttää myös silloin kun vastavalosuojia on ulosvedettynä.

2.11 TELESKOOPIN KÄYTÖN JÄLKEEN

- Aseta etulinssinsuoja paikoilleen.
- SOC- suojakotelo lisäsuojaa
- Kuljetus kahdessa osassa

3.

HUOLTO JA KUNNOSSAPITO

3.1 PUHDISTUSLIINA

Arat linssipinnat voidaan puhdistaa pakkauksessa mukana seuraavalla mikrokuituliinalla. Se käy okulaari-, objektiiv-, ja silmälasilinsseille.

Pidä liina aina puhtaana koska lika voi vaurioittaa linssipintoja. Liinan voi pestä kädenlämpöisessä saippuavedessä ja jättää kuivumaan. Käytä liinaa ainoastaan linssipintojen puhdistamiseen.

3.2 PUHDISTUS

Kaikki elementit ja pinnat on suunniteltu siten, että ne kaipaavat mahdollisimman vähän puhdistusta.

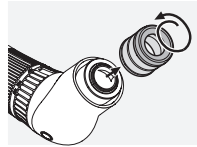

Jotta varmistetaan teleskoopin optisen kirkkauden pysyvyys, sen lasipinnat on pidettävä puhtaina liasta, öljystä ja rasvasta. Kun puhdistat linssipintoja, poista irtonainen lika ensin optisella linssiharjalla. Viimeistele puhdistus henkäisemällä linssipinnalle, ja pyyhi tiivistynyt höyrykalvo pois kostealla liinalla.

Runko on paras puhdistaa pehmeällä, kostealla kankaalla (älä käytä tähän puhdistusliinaa).

Vaikeasti puhdistettavan lian (esim. hiekka) voi helposti huuhdella pois kiertämällä okulaarit irti.

3.3 SÄILYTYS

Säilytä myös teleskooppi hyvin tuuletetussa ja pimeässä tilassa.

Märkä teleskooppi on kuivattava, ennen kuin se asetetaan säilytykseen.

Trooppisessa ilmastossa tai kun kosteusprosentti on suuri, paras säilytystapa on ilmatiivis pakkaus, jonka sisälle laitetaan kosteutta poistavaa ainetta (esim. kvart-sigeeliä).

3.4 HUOMAUTUKSIA

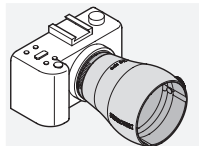

Muuta teleskooppisi telefotolinssiksi käyttämällä uutta SWAROVSKI OPTIK digiskooppisovitinta: TLS APO, DCB II.



Lisätietoja osoitteesta: ATXSTX.SWAROVSKIOPTIK.COM

4. *TURVALLISUUS ENSIN*

4.1 VAROITUS!



Älä koskaan katso kaukoputkella suoraan auriin-koon. Se voi vahingoittaa silmiä.

4.2 YLEISIÄ OHJEITA

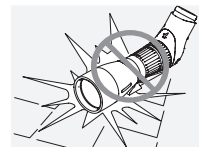

Suojaa kaukoputki kolhuilta ja hiekanjyviltä.

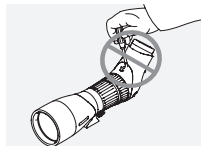

Korjaus ja huolto tapahtuu ainoastaan SWAROVSKI OPTIK Absam (Austria) tai SWAROVSKI OPTIK North America toimesta. Kaikki huolto- ja korjaustyöt muilla kuin alkuperäisillä varaosilla voivat vaikuttaa takuuseen.

Tak for, at du har valgt dette produkt fra SWAROVSKI OPTIK. I tilfælde af spørgsmål bedes du henvende dig til din forhandler eller direkte til os på WWW.SWAROVSKIOPTIK.COM.

Kaikki tekniset tiedot ovat tyyppisiä arvoja.

Oikeudet muutoksiin mukaan lukien painovirheisiin pidätetään.

1. OVERSIGT

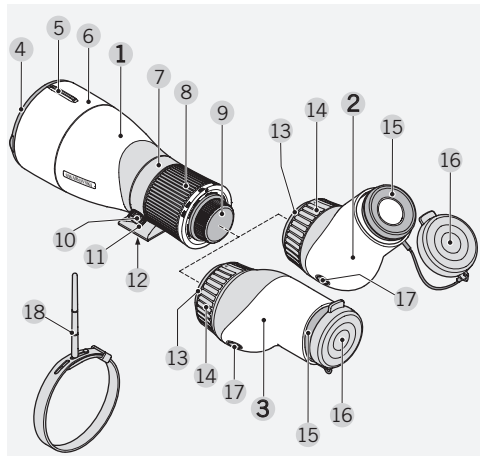

- 1 Objektivmodul (65, 85, 95)
- 2 ATX med
udskiftningsokularer
- 3 STX med
udskiftningsokularer
- 4 Objektiv-beskyttelsesdæksel
- 5 Sigtehjælp
- 6 Solskærm
- 7 Stativring
- 8 Fokuseringssæt-krave
- 9 Bajonet-beskyttelseskappe
- 10 Låseskrue
- 11 Stativfod
- 12 Forbindelsestråd for stativ
- 13 Bajonet-beskyttelseskappe
- 14 Krave til udskiftning af
forstørrelsesglas
- 15 Øjestykke
- 16 Okularbeskyttelsesdæksel
- 17 Frigivelsesknop
- 18 Visirhjælp ATX

2. BETJENING

2.1 FJERN BESKYTTELSESAFDÆKNING

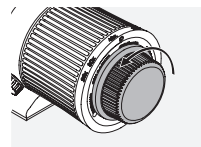

Bajonet-beskyttelseskappen objektivmodul
Drej bajonet-beskyttelseskappen for at fjerne dækslet, mod uret.

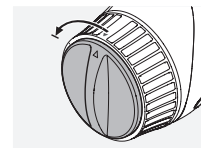

Bajonet-beskyttelseskappen udskiftningsokular
Fjern dækslet på bajonet-beskyttelseskappen udskiftningsokular ved at dreje mod uret.

2.2 SAML OBJEKTIVMODUL OG UDSKIFTNINGSOKULAR

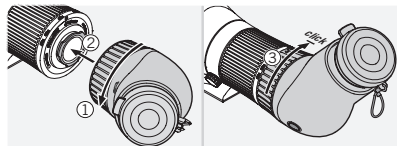

- Bring mærket (indekspunkt) på udsiftningsokularet i overensstemmelse med mærket på objektivmodulet.
- Drej udsiftningsokularet med uret til det går i hak.

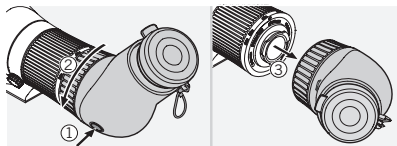

- For afmontering tryk frigivelsesknappen på udsiftningsokularet og drej det mod uret til det er frit og kan fjernes.

2.3 FJERN OBJEKTIVBESKYTTELSESDÆKSEL OG OKULARBESKYTTELSESDÆKSEL

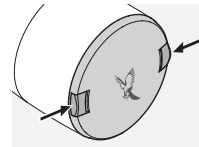
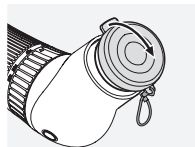

2.4 MONTERING PÅ ET STATIV

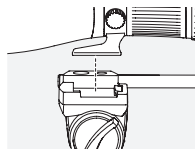

SWAROVSKI OPTIK Stativ
Stativfoden passer direkte til SWAROVSKI OPTIK-stativhovedet.

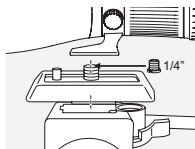

Øvrige stativer
Stativfoden har et påskruningsgevind på 3/8" UNC. Den indsatte skrue reducerer påskruningsgevindet til 1/4" UNC. Teleskopet passer til alle gängse stativer.

2.5 INDSTILLING AF ØJESTYKKERNE, DER KAN DREJES

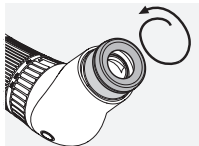

Anvendelse uden brille:

Drej øjestykkerne ud (mod uret) indtil anslaget.

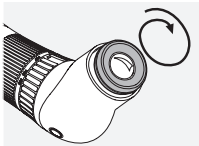

Anvendelse med brille:

Drej øjestykkerne ind (med uret) indtil anslaget.

Råd til brillebærere:

SWAROVSKI OPTIK special-øjestykke giver yderligere komfort. De findes nu hos udvalgte forhandlere.

2.6 INDSTILLING AF BILLEDSKARPHEDEN

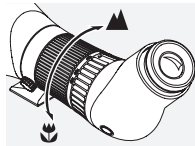

- Drej indstillingsringen til fokuseringen mod højre (med uret) for objekter på lang afstand.

- Hvis du drejer indstillingsringen mod venstre (mod uret), kan du observere objekter på kort afstand.

- For at sikre, at du ikke bliver træt under observationen, skal du dreje indstillingsringen til fokuseringen lidt mod venstre (mod uret), indtil billedet bliver lettere uskarpt. Derefter skal du dreje indstillingsringen mod højre (med uret), indtil den maksimale billedskarphed opnås første gang.

Nyttig råd:

Brug teleskopets fokuseringshjul til en præcis indstilling af fokus. Det skåner øjnene.

2.7 BRUG AF ZOOMINDSTILLINGSKRAVE

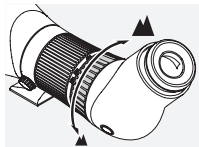

Forstørrelsesskifte:
Hvis du drejer indstillingsringen mod højre (med uret), forringes forstørrelsen. Hvis du drejer indstillingsringen mod venstre (mod uret), forhøjes forstørrelsen.
Du kan aflæse den indstillede forstørrelse på indekset.

2.8 SIGTEHJÆLP FOR ATX-TELESKOPER

Den påsatte sigtehjælp er beregnet til at lette justeringen af teleskopet til det objekt, der skal iagttages.

2.8.1 Forbindelse

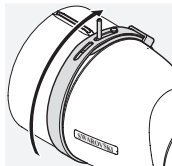

2.8.2 Individuel tilpasning

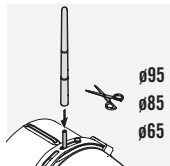

2.8.3 Påsætning

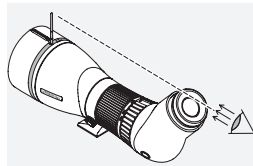

2.8.4 Video



<http://bit.ly/172K9So>

2.9 ÆNDRING AF INDBLIKKETS RETNING

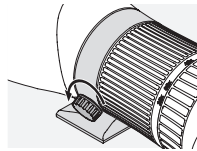

- Drej klemeskruen mod venstre (mod uret) – dermed løsner du stativringens fiksering.

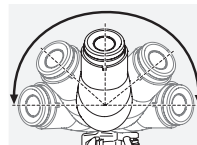

- Drej teleskopet, der er forbundet med stativet via stativringen, i den ønskede position.
Fastlåst position ved: 0° , $\pm 45^\circ$, $\pm 90^\circ$, $\pm 135^\circ$, $\pm 180^\circ$.
- Drej klemeskruen mod højre (med uret) – dermed fikserer du stativringen.

2.10 BRUG AF SOLSKÆRMEN

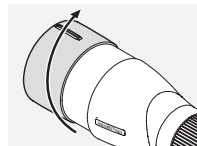

Den integrerede solskærm, der kan trækkes ud, beskytter mod forstyrrende lys fra siden og beskytter objektivet mod regnvand.

Du kan skubbe solskærmen ind og ud med en let drejebævelse.

Solskærmen går i hak, når den er skubbet ud eller ind.

Beskyttelsesdækslet til objektivet kan også bruges, når solskærmen er skubbet ud.

2.11 EFTER BRUG AF TELESKOPET

- Sæt beskyttelsesdækslet til objektivet på igen.
- Ekstra beskyttelse med SOC-beskyttelseshylster
- Transport i to dele

3. *PLEJE OG VEDLIGEHOLDELSE*

3.1 RENGØRINGSKLUD

Med specialkluden af mikrofibres kan du rengøre selv de mest følsomme overflader af glas. Den er egnet til objek tiver, okularer og briller.

Hold rengøringskluden ren, da urenheder kan beskadige linsernes overflade. Hvis kluden er snavset, kan du vaske den i håndvarmt sæbevand og lade den lufttørre. Brug den udelukkende til rengøring af glasflader!

3.2 RENGØRING

Alle komponenter og overflader er lette at pleje.

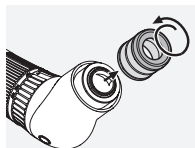

For at sikre dit teleskops optiske præcision i lang tid bør glasoverfladen holdes fri for snavs, olie eller fedt. Fjern først de større partikler med en optikpensel for at rengøre optikken. Til den efterfølgende grundige rengøring anbefaler vi, at du ånder let på glasset og rengør det med rengøringskluden. Kikkerthuset plejes bedst med en blød, fugtig pudseklud (brug ikke optik-rengøringskluden). Hvis kikkerten er meget snavset (fx sand), kan øjestykkerne skrues helt af, så det er nemt at gøre okularet rent.

3.3 OPBEVARING

Dit teleskop bør opbevares et ventileret og mørkt sted.

Et vådt teleskop skal tørres inden opbevaringen.

I tropiske områder eller områder med stor luftfugtighed er det bedste opbevaringssted en lufttæt beholder med et middel, der absorberer fugtigheden (fx silicagel).

3.4 KOMMENTARER

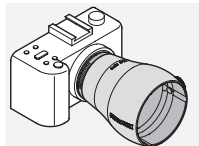

Dit teleskop kan forvandles i en telefotolinse ved at bruge den nye SWAROVSKI OPTIK digiscoping-adapter: TLS APO, DCB II.



Yderligere oplysninger se under: ATXSTX.SWAROVSKIOPTIK.COM

4. *FOR DIN SIKKERHED*

4.1 ADVARSEL!



Kig ikke ind i solen med teleskopkikkerten! Det kan medføre, at dine øjne tager skade!

4.2 GENERELLE ANVISNINGER

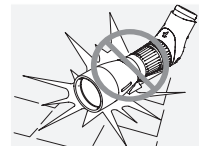

Beskyt din teleskopkikkert mod stød.

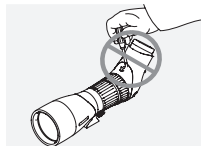

Reparation og servicearbejde må kun udføres af SWAROVSKI OPTIK Absam (Austria) eller SWAROVSKI OPTIK North America og enhver form for arbejde af ikke-autoriserede parter medfører at garantien bortfalder.

Мы благодарим Вас за выбор изделия от SWAROVSKI OPTIK. Если у Вас возникнут вопросы, пожалуйста, обращайтесь к нашему дилеру в Вашем регионе или непосредственно на WWW.SWAROVSKIOPTIK.COM.

Alle angivelser er typiske værdier.

Ret til ændringer mht. udførelse og levering samt trykfejl forbeholdes.

1. ОБЗОР

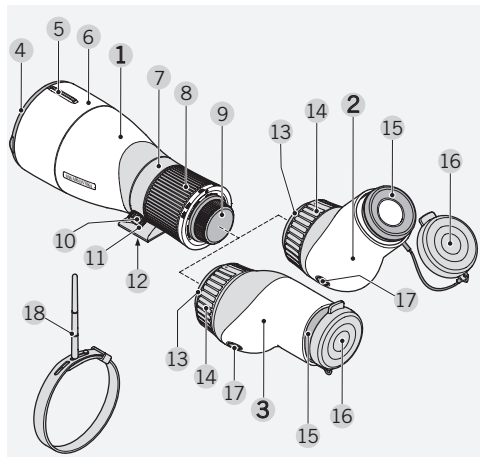

- 1 Модуль объектива (65, 85, 95)
- 2 Окулярный модуль АТХ
- 3 Окулярный модуль STX
- 4 Защитная крышка объектива
- 5 Приспособление для прицеливания
- 6 Солнцезащитная бледа
- 7 Штативное кольцо
- 8 Фокусировочное кольцо
- 9 Байонетная защитная крышка
- 10 Стопорный винт
- 11 Ножка штатива
- 12 Резьба для присоединения штатива
- 13 Байонетная защитная крышка
- 14 Кольцо регулировки кратности увеличения
- 15 Наглазник
- 16 Защитная крышка окуляра
- 17 Кнопка отсоединения
- 18 Приспособление для прицеливания АТХ

2. ПРИМЕНЕНИЕ

2.1 СНИМИТЕ ЗАЩИТНУЮ КРЫШКУ

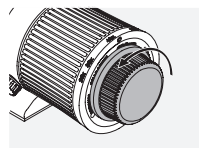

Модуль объектива с байонетной защитной крышкой
Для снятия крышки нужно повернуть байонетную защитную крышку против часовой стрелки.

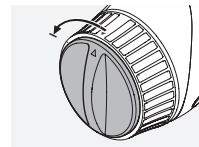

Модуль окуляра с байонетной защитной крышкой
Снимите байонетную защитную крышку с модуля окуляра поворотом против часовой стрелки.

2.2 УСТАНОВИТЕ МОДУЛЬ ОБЪЕКТИВА И МОДУЛЬ ОКУЛЯРА

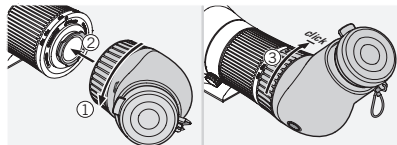

- Совместите отметку (индексную точку) модуля окуляра с отметкой модуля объектива.

- Поверните модуль окуляра по часовой стрелке так, чтобы фиксатор защелкнулся.

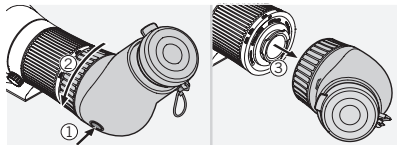

- Для разборки нажмите кнопку отсоединения на модуле окуляра, повернув его против часовой стрелки настолько, чтобы он свободно высвободился.

2.3 СНИМИТЕ ЗАЩИТНЫЕ КРЫШКИ ОБЪЕКТИВА И ОКУЛЯРА

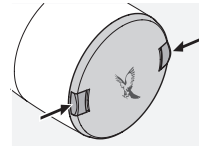
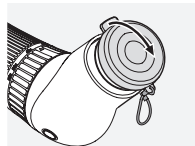

2.4 УСТАНОВКА НА ШТАТИВ

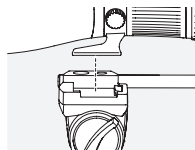

Штатив SWAROVSKI OPTIK

Место установки на штатив идеально подходит для штатива SWAROVSKI OPTIK.

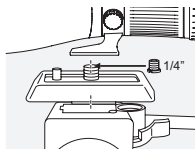

Штативы других производителей

В месте крепления к штативу находится отверстие с резьбой 3/8 и UNC. Использование переходника позволяет перейти на резьбу 1/4 и UNC. Телескоп можно установить на любой стандартный штатив.

2.5 РЕГУЛИРОВКА НАГЛАЗНИКА

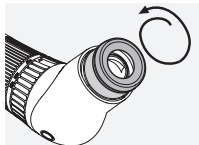

При использовании без очков:

Выверните наглазник против часовой стрелки до упора.

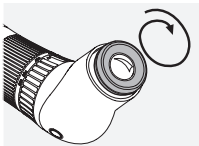

При использовании в очках:

Вращайте наглазник по часовой стрелке до упора.

Рекомендация для тех, кто носит очки:

Наглазники специального исполнения для защиты глаз от света компании SWAROVSKI OPTIK обеспечивают дополнительный комфорт при просмотре; теперь их можно приобрести в специализированных магазинах.

2.6 НАСТРОЙКА РЕЗКОСТИ ИЗОБРАЖЕНИЯ

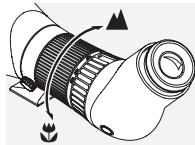

• Для наблюдения за удаленными объектами поверните маховик фокусировки вправо (по часовой стрелке).

• Вращая маховик влево (против часовой стрелки), Вы можете выполнить фокусировку на объекты на небольшом расстоянии.

• При продолжительном наблюдении рекомендуется повернуть маховик фокусировки немного влево (против часовой стрелки), чтобы снизить резкость изображения. Затем вращайте окуляр вправо (по часовой стрелке) до получения максимально резкого изображения.

Полезный совет:

Для точной фокусировки используйте маховик фокусировки телескопа. Это снижает напряжение глаз.

2.7 ИСПОЛЬЗОВАНИЕ КОЛЬЦА ИЗМЕНЕНИЯ УВЕЛИЧЕНИЯ

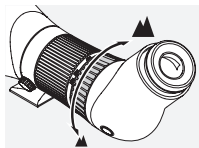

Изменение кратности увеличения:
При повороте фокусирующего кольца вправо (по часовой стрелке) кратность увеличения уменьшается. При повороте фокусирующего кольца влево (против часовой стрелки) кратность увеличения повышается.
Установленную кратность увеличения отражает индексное значение.

2.8 ПРИСПОСОБЛЕНИЕ ДЛЯ ПРИЦЕЛИВАНИЯ К ТЕЛЕСКОПАМ АТХ

Прилагаемое приспособление для прицеливания обеспечивает дополнительное удобство при наведении телескопа на наблюдаемый объект.

2.8.1 Приспособление

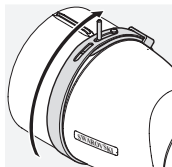

2.8.2 Индивидуальная настройка

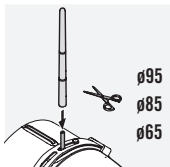

2.8.3 Применение

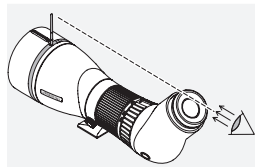

2.8.4 Видео



<http://bit.ly/172K9So>

2.9 ИЗМЕНЕНИЕ НАПРАВЛЕНИЯ ПРИ НАБЛЮДЕНИИ

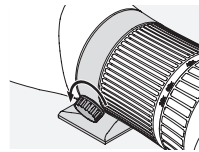

- Вращайте стопорный винт влево (против часовой стрелки) – тем самым Вы ослабляете фиксацию трубы на штативе.

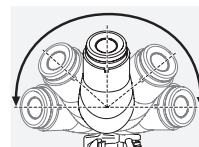

- Поверните телескоп, установленный на штативе, на кольцо штатива в нужное положение. Фиксация, серия: 0° , $\pm 45^\circ$, $\pm 90^\circ$, $\pm 135^\circ$, $\pm 180^\circ$.
- Вращайте винт фиксации вправо (по часовой стрелке) – тем самым фиксируется установочное кольцо.

2.10 ПРИМЕНЕНИЕ СОЛЦЕЗАЩИТНОЙ БЛЕНДЫ

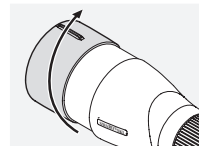

Встроенная выдвижная солнцезащитная бленда защищает наблюдателя от яркого света, а также предохраняет объектив от попадания на него капель дождя. Бленда устанавливается и убирается легким вращением. В рабочем и не рабочем положении бленда фиксируется. Защитную крышку объектива можно устанавливать даже, когда выдвинута бленда.

2.11 ПОСЛЕ ИСПОЛЬЗОВАНИЯ ТЕЛЕСКОПА

- Установите на место защитную крышку.
- Дополнительная защита — SOC защитный чехол для
- Транспортировка, две части

3. *ОБСЛУЖИВАНИЕ И УХОД*

3.1 ЧИСТЯЩАЯ САЛФЕТКА

С помощью специальной салфетки из микрофазера Вы можете самостоятельно протирать чувствительные поверхности стекол. Она подходит и для объективов, и для окуляров, и для очков.

Салфетка должна быть чистой, иначе загрязнения на ее поверхности могут стать причиной повреждения стекол. Если салфетка испачкана, ее можно постирать в теплом мыльном растворе с последующей сушкой на воздухе. Ее следует применять исключительно для ухода за стеклами оптических приборов!

3.2 УХОД ЗА ОПТИЧЕСКИМ ПРИБОРОМ

Конструкция всех элементов и поверхностей изделия обеспечивает легкий уход.

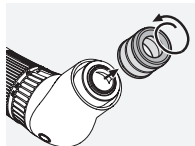

Для сохранения высоких оптических свойств телескопа не допускайте попадания на его стеклянные поверхности грязи, масла и жира. Для сохранения оптических свойств оптического прибора в течение продолжительного времени поддерживайте поверхности оптических элементов в чистоте, не допускайте попадания на них жиров и масел. При загрязнении сначала с помощью кисточки удаляют крупные частицы.

Загрязнения на корпусе лучше всего удалять при помощи влажной мягкой ткани (не используйте для этого чистящую салфетку для оптики).

При сильном загрязнении (например, песком) наглазники можно полностью вывернуть, что делает их чистку еще проще.

3.3 ХРАНЕНИЕ

Также телескоп необходимо хранить в хорошо проветриваемом и темном месте. Намокший телескоп перед хранением нужно протереть насухо.

В тропиках и в регионах с повышенной влажностью идеальное место хранения – герметичная емкость с абсорбентом влаги (силикагелем).

3.4 КОММЕНТАРИИ

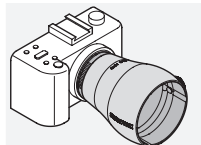

Превратите свой телескоп в телеобъектив с помощью нового адаптера SWAROVSKI OPTIK для дигископинга: TLS APO, DCB II.



Подробности читайте здесь: ATXSTX.SWAROVSKIOPTIK.COM

4.

УКАЗАНИЯ ПО ТЕХНИКЕ БЕЗОПАСНОСТИ

4.1 ОСТОРОЖНО!



Запрещается направлять зрительную трубу на солнце!
Опасно для глаз!

4.2 ОБЩИЕ ПРАВИЛА ЭКСПЛУАТАЦИИ

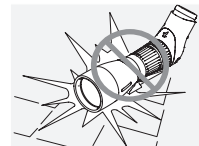

Оберегайте зрительную трубу от ударов.

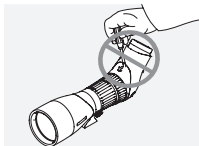

Ремонт и обслуживание должны осуществляться только либо SWAROVSKI OPTIK Absam (Австрия) или SWAROVSKI OPTIK Северная Америка. Любые работы неуполномоченной стороной приводят к потере гарантии.

Все параметры являются типовыми.

Производитель оставляет за собой право изменять конструкцию и комплект поставки, он не несет ответственности за возможные опечатки.

GARANTIE

Mit diesem SWAROVSKI OPTIK Produkt haben Sie ein hochwertiges Qualitätserzeugnis erworben, für das wir eine weltweit gültige Garantie von 10 Jahren ab Kauf gemäß folgenden Bedingungen gewähren:

Beim Auftreten von Material- und/oder Fertigungsfehlern übernehmen wir für die gesamte Laufzeit der Garantie die Materialkosten, wobei wir uns vorbehalten, das Gerät oder den defekten Teil nach eigenem Ermessen instandzusetzen oder auszutauschen. Während der ersten fünf Jahre übernehmen wir zusätzlich auch die Kosten für die Arbeit.

Durch die Garantie wird die gesetzliche Gewährleistungspflicht nicht eingeschränkt.

Bei Änderung der Produktpalette behalten wir uns das Recht vor, defekte Geräte zu reparieren oder durch gleichwertige zu ersetzen.

Die Garantie gilt nicht bei Reparaturen durch einen nicht von uns autorisierten Servicedienst und bei Schäden, die durch unsachgemäßen Gebrauch verursacht wurden; ebenso nicht für mittelbare oder unmittelbare Schäden, die durch Defekte am Gerät entstanden sind. Weiters sind von der Garantie alle Ausstattungsteile ausgeschlossen, die einem natürlichen Verschleiß unterliegen, wie Augenmuscheln, Tragliemen, Behältnisse, Armierungen etc.

Die Garantie hat nur dann Gültigkeit, wenn dieses Garantie/Service-Dokument am Kauftag vom Fachhändler ordnungsgemäß mit Datum, Stempel und Unterschrift versehen worden ist.

Im Garantiefalle sowie auch zur Vornahme von Service- und/oder Reparaturarbeiten übergeben Sie bitte das Gerät samt diesem Garantie/Service-Dokument Ihrem SWAROVSKI OPTIK Fachhändler oder senden es, frei Haus, direkt an unsere Adresse. Geräte, denen dieses Garantie/Service-Dokument nicht beigegeben ist, werden grundsätzlich kostenpflichtig repariert. Die Retoursendung, versichert (Transportmittel nach unserer Wahl), erfolgt im Falle von Garantiereparaturen gratis, ansonst gegen Berechnung. Bei Versand ins Ausland gehen eventuelle ausländische Zoll- bzw. Fiskalabgaben zu Lasten des Empfängers.

Diese Garantie wird von SWAROVSKI OPTIK KG, Absam, Österreich, gegeben. Gerichtsstand ist Innsbruck; es gilt österreichisches Recht.

Sofern in einzelnen Ländern andere Garantien/Gewährleistungen (gesetzliche oder freiwillige) zugesagt sind, müssen diese vom jeweiligen Importeur bzw. Fachhändler erfüllt werden. SWAROVSKI OPTIK KG, Absam, Österreich, kann dafür nur eintreten, sofern eine gesetzliche Pflicht dazu besteht.

WARRANTY

In procuring this optical product from SWAROVSKI OPTIK you now own a top-quality instrument for which we grant a worldwide warranty of 10 years from the date of purchase in accordance with the following conditions:

If defects in material and/or workmanship appear, we will take over material costs for the entire warranty period. We reserve the right in such instances to repair or replace the instrument or the defective part at our discretion. During the first five years we will take over the costs for materials and work.

This guarantee in no way limits the statutory warranty obligations.

In the event that the range of products is changed, we reserve the right to repair defective instruments or to replace them with those of equal value.

We undertake no liability for repairs carried out by a repair shop which has not been authorized by us, nor for damages caused by improper use, nor for direct or indirect damages brought about by defects on the instrument. In addition, all parts are excluded from the warranty which are subject to natural wear, such as eye cups, carry straps, cases, armouring, etc.

This warranty is valid only when this warranty/service document has been duly dated, stamped and signed by the Authorized dealer on the day of purchase.

In a warranty case and as well for service and/or repair work please present the instrument to your authorized SWAROVSKI OPTIK dealer together with this warranty/service document or send it, delivery-free, directly to our address. Instruments sent without the warranty/service document enclosed will be repaired and the costs charged to the customer. The return shipment of the instrument, insured (means of transport at our discretion), is free of charge in the case of repairs covered under warranty, otherwise charged to the customer. For shipments to foreign countries any foreign customs duties or fiscal charges are charged to the recipient.

This warranty is given by SWAROVSKI OPTIK KG, Absam, Austria. The place of jurisdiction is Innsbruck; Austrian law applies.

Insofar as other guarantees/warranties (whether legally or voluntary) are pledged in individual countries, these must be fulfilled by the respective importer or authorized dealer. SWAROVSKI OPTIK KG, Absam, Austria, can therefore accept liability only when a legal obligation exists to do so.

Remarks for the United States of America:

For warranty services all products purchased in the United States, our only warranty authorized service is through SWAROVSKI OPTIK North America. For further information please call 1-800-426-3089.

GARANTIE

En achetant cet instrument d'optique de SWAROVSKI OPTIK, vous venez de faire l'acquisition d'un produit de qualité supérieure pour lequel nous vous accordons, à compter de la date d'achat, une garantie internationale de 10 ans stipulée comme suit:

En cas de défaut dans la matière et/ou de vice de fabrication, nous nous chargeons pour toute la durée de validité de la garantie des frais afférents aux matières tout en nous réservant toutefois le droit de décider s'il convient de réparer ou d'échanger l'instrument ou la partie défectueuse. Les cinq premières années, nous prenons par ailleurs également en charge les coûts de main d'œuvre.

La garantie de conformité légale n'est pas limitée par la garantie du produit.

En cas de modification du programme de fabrication, nous nous réservons le droit de réparer les instruments défectueux ou de les remplacer par des instruments qualitativement équivalents.

La garantie n'est valable ni en cas de réparations ayant été effectuées par quiconque d'autre que l'un de nos services après-vente agréés ni en cas de dommages dus à une utilisation impropre; elle n'est pas davantage valable en cas de dommages directs ou indirects consécutifs à une détérioration de l'instrument. Sont par ailleurs exclues de la garantie toutes les pièces d'équipement soumises à une usure naturelle telles que bonnettes, bandoulières, étuis, armatures, etc.

La garantie n'est valable que si la date d'achat, le cachet et la signature du revendeur figurent en bonne et due forme sur la carte de garantie/service.

En cas de service de garantie ou de travaux de réparation et/ou d'entretien, remettre l'appareil accompagné du document garantie/service au revendeur SWAROVSKI OPTIK ou envoyer directement l'appareil franco domicile à notre adresse. Les appareils qui ne seront pas accompagnés de cette carte de garantie/service ne pourront pas être réparés gratuitement. L'expédition retour de la marchandise, couverte par une assurance (avec moyen de transport de notre choix), est gratuite dans le cas de réparations effectuées sous garantie, contre facturation dans le cas où les prétentions à la garantie sont exclues. En cas d'expédition à l'étranger, les éventuelles taxes douanières ou fiscales sont à la charge du destinataire.

Cette garantie est accordée par SWAROVSKI OPTIK KG, Absam, Autriche. Le tribunal compétent en cas de litige est celui d'Innsbruck; la loi appliquée est la loi autrichienne.

A supposer que d'autres garanties/prestation de garantie (légales ou facultatives) soient accordées dans certains pays, il faut qu'elles soient fournies par l'importateur ou le commerçant spécialisé respectif. SWAROVSKI OPTIK KG, Absam, Autriche, ne peut être tenu pour responsable que si la loi l'y oblige.

GARANZIA

Con questo prodotto ottico SWAROVSKI OPTIK Lei ha acquistato uno strumento di qualità e gran pregio per il quale offriamo una garanzia valida in tutto il mondo della durata di 10 anni a decorrere dall'acquisto sulla base delle condizioni seguenti.

Se insorgessero difetti nel materiale o difetti di fabbricazione, ci facciamo carico dei costi di materiale per l'intero periodo di validità della garanzia, riservandoci di riparare o sostituire lo strumento o la parte difettosa a nostro giudizio. Durante i primi cinque anni ci facciamo carico dei costi della manodopera.

Durante la garanzia l'obbligo di garanzia legale non verrà limitato.

In caso di variazione della gamma di produzione ci riserviamo il diritto di riparare lo strumento difettoso o di sostituirlo con uno equivalente.

Non ci assumiamo alcuna responsabilità per riparazioni effettuate da un servizio non da noi autorizzato, per danni causati da uso improprio, nonché per danni diretti o indiretti causati da difetti dell'apparecchio.

Oltre a ciò non assumiamo alcuna responsabilità per parti sottoposte ad usura naturale, come paraluce per occhi, spallaccio, custodie, armature, ecc.

La garanzia vale solo se questo certificato di garanzia/assistenza tecnica è stato, nel giorno dell'acquisto, regolarmente datato, timbrato e firmato dal rivenditore specializzato.

Nel caso di garanzia nonchè di lavori di riparazione o di assistenza tecnica consegnate l'apparecchio insieme a questo certificato di garanzia/assistenza tecnica al Vostro rivenditore d'ottica SWAROVSKI OPTIK oppure speditelo, franco domicilio, direttamente al nostro indirizzo. Gli apparecchi che non sono accompagnati da questo certificato di garanzia/assistenza tecnica vengono sempre riparati a spese del cliente. La spedizione di ritorno, assicurata (il mezzo di trasporto è a nostra scelta), non comporta alcun costo nel caso di riparazioni con certificato di garanzia; in caso contrario le spese vanno a carico del cliente. Nel caso di spedizioni all'estero, eventuali costi doganali o fiscali esteri vanno a carico del destinatario.

Questa garanzia viene assicurata da SWAROVSKI OPTIK KG, Absam, Austria. Il foro competente è Innsbruck; vige la costituzione austriaca.

Nel caso vengano offerte nei singoli paesi altre garanzie/prestazioni di garanzia (stabilite per legge o volontariamente) questo devono venire soddisfatte dai rispettivi importatori o rivenditori specializzati. La SWAROVSKI OPTIK KG, Absam, Austria può assumersi questo impegno solo se sussiste un obbligo fissato per legge.

GARANTÍA

Con este producto de SWAROVSKI OPTIK usted ha adquirido un instrumento de excelente calidad. Concedemos una garantía de 10 años a partir de la fecha de la compra y con validez en el mundo entero conforme a las condiciones siguientes:

De surgir defectos de material o de fabricación, nosotros asumimos los costes de material durante el plazo entero de la garantía, nos reservamos no obstante el derecho a reparar o cambiar a discreción el instrumento o la pieza defectuosa. Durante los primeros cinco años asumimos además los costes del trabajo que se requiera.

La garantía del producto no limitará bajo ningún concepto las obligaciones de la garantía legal obligatoria.

Al modificarse nuestra gama de productos, nos reservamos el derecho a reparar los aparatos defectuosos o a sustituirlos por uno equivalente.

La garantía no cubre las reparaciones realizadas por personas no autorizadas por nosotros ni los daños que se hayan producido por un manejo inadecuado del instrumento; tampoco cubre los daños directos o indirectos causados por defectos del aparato. Quedan también excluidas de la garantía aquellas piezas del equipamiento que están expuestas a un desgaste natural, como las gomas de los oculares, las correas, los estuches, la cubierta exterior, etc.

La garantía tendrá vigencia tan sólo cuando este certificado de garantía/servicio haya sido debidamente cumplimentado con la fecha, el sello y la firma por parte del vendedor el día de la compra.

En el caso de aplicación de la garantía, o cuando se requieran trabajos de servicio o reparación, le rogamos se sirva llevar el instrumento junto con el presente certificado de garantía/servicio a su distribuidor especializado de SWAROVSKI OPTIK o enviárnoslo directamente a nuestro domicilio. Cuando los instrumentos no estén acompañados por el presente documento de garantía/servicio se cobrarán los gastos de reparación. El reenvío, asegurado, (el medio de transporte es de nuestra elección), será gratis en el caso de las reparaciones garantizadas. De lo contrario, será facturado. En los envíos al extranjero el destinatario corre con los gastos eventuales por concepto de aduana o gravámenes extranjeros.

Esta garantía la concede SWAROVSKI OPTIK KG, Absam, Austria. El lugar de jurisdicción es Innsbruck y rige el derecho austriaco.

Cuando en algún país se hayan otorgado otras garantías o prestaciones de la garantía (legales o voluntarias), éstas deberán ser cumplidas por el respectivo importador y/o distribuidor. SWAROVSKI OPTIK KG, Absam, Austria será responsable tan sólo cuando exista un compromiso legal en ese sentido.

GARANTIE

Met dit product van SWAROVSKI OPTIK hebt u een hoogwaardig kwaliteitsfabrikaat gekocht, waarvoor wij onder volgende voorwaarden een wereldwijd geldige garantie van 10 jaar vanaf aankoop verlenen:

Bij het optreden van materiaal- en/of fabricagefouten dragen wij voor de complete looptijd van de garantie de materiaalkosten, waarbij wij ons het recht voorbehouden het instrument of het defecte onderdeel naar eigen goeddunken te repareren of te vervangen. Gedurende de eerste vijf jaar dragen wij ook de arbeidskosten.

Door de garantie wordt de wettelijke vrijwaringplicht niet beperkt.

Bij wijziging van het productengamma behouden wij ons het recht voor defecte instrumenten te repareren of door gelijkwaardige te vervangen.

De garantie geldt niet bij reparaties door een niet door ons geautoriseerde servicedienst en bij schade die door onvakkundig gebruik veroorzaakt is; evenmin voor directe of indirecte schade die door defecten aan het instrument is ontstaan. Bovendien zijn van de garantie alle uitrustingsonderdelen uitgesloten die aan natuurlijke slijtage onderhevig zijn, zoals oogkleppen, draagriemen, houders, ommantelingen, enz.

De garantie is alleen geldig, als dit garantie-/servicedocument op de dag van aankoop door de vakhandelaar zoals voorgeschreven van datum, stempel en handtekening is voorzien.

Overhandig in een garantiegeval en voor de uitvoering van service- en/of reparatiewerkzaamheden het instrument a.u.b. samen met dit garantie-/servicedocument aan uw SWAROVSKI OPTIK vakhandelaar of stuur het franco thuis direct naar ons adres. Instrumenten zonder dit garantie-/servicedocument worden principieel met verplichte betaling van de kosten gerepareerd. Het terugzenden, verzekerd (transportmiddel is onze keuze), vindt in geval van een garantiereparatie gratis, anders tegen verrekening van kosten plaats. Bij verzending naar het buitenland gaan eventuele buitenlandse douane- resp. belastingheffingen ten laste van de ontvanger.

Deze garantie wordt door SWAROVSKI OPTIK KG, Absam, Oostenrijk, verleend. De bevoegde rechtbank is Innsbruck, geldig is Oostenrijks recht.

Indien in sommige landen andere garanties/vrijwaringen (wettelijke of vrijwillige) toegezegd zijn, moet hieraan door de betreffende importeur resp. vakhandelaar worden voldaan. SWAROVSKI OPTIK KG, Absam, Oostenrijk, kan hiervoor alleen opkomen, voorzover hiertoe een wettelijke plicht bestaat.

GARANTI

Du har nu införskaffat ett optiskt instrument från SWAROVSKI OPTIK som är av högsta kvalitet och för vilket en världsomfattande garanti på 10 år gäller från inköpsdatum enligt följande villkor:

Om det framkommer defekter gällande material och/eller framställingsfel, täcker vi materialkostnaderna för hela garantitiden. Vi förbehåller oss i dessa fall rätten att reparera, ersätta hela instrumentet eller defekta delar såsom det passar oss bäst. De fem första åren ersätter vi både material och arbetskostnader.

Genom denna garanti begränsas inte de lagliga rättigheterna.

Då produkturealet förändras förbehåller vi oss rätten att reparera defekta instrument eller ersätta dem med andra av lika värde.

Vi tar inget ansvar för reparationer utförda av en av oss icke-auktoriserad verkstad, inte heller för skador uppkomna genom felaktigt bruk, inte heller för direkta eller indirekta skador som uppkommit genom defekter hos instrumentet. Garantin gäller inte heller de delar som slits på naturlig väg, såsom ögonmusslor, bärremmar, fodral, ytbeläggning, etc.

Garantin är i kraft endast då detta garantibevis blivit korrekt daterat, stämplat och underskrivet av en auktoriserad återförsäljare på försäljningsdagen.

I garantifall och för service och/eller underhåll lämna in instrumentet till en auktoriserad SWAROVSKI OPTIK återförsäljare tillsammans med detta garantibevis eller skicka dem, gratis, direkt till vår adress. Instrument som skickats utan garantibevis repareras och faktureras kunden. Den försäkrade återförsändelsen (leveranssättet är upp till oss), är gratis då garantin täcker reparationerna, i annat fall faktureras de kunden. För leverans utomlands faktureras eventuella tullavgifter och kostnader mottagaren.

Garantin är given av SWAROVSKI OPTIK KG, Absam, Österrike. Myndighetsområdet är Innsbruck; Österrikisk lag gäller.

Gällande andra garantier (oberoende av om lagliga eller frivilliga) i olika länder, måste dessa uppfyllas av resp. importör eller auktoriserad återförsäljare. SWAROVSKI OPTIK KG, Absam, Österrike, kan acceptera ansvar enbart då legal skyldighet att göra så existerar.

Om instrumentet inte importerats av leg. importör förbehåller vi oss rätten att fakturera behandlingskostnaderna till fullt belopp.

TAKUU

Olet hankkinut todella laadukkaan SWAROVSKI OPTIK-tuotteen, jolla ostopäivästä lukien on 10 vuoden kansainvälinen takuu. Takuuehdot:

Jos laitteessa ilmenee materiaali/työ virhe, SWAROVSKI OPTIK KG vastaa materiaalikustannuksista takuun koko voimassaoloajan. Kyseisissä tapauksissa Swarovski Optik KG varaa oikeuden joko korjata tai vaihtaa laite tai viallinen osa harkintansa mukaan. Ensimmäisten viiden takuuvuoden ajan Swarovski vastaa sekä materiaali että työkustannuksista.

Tämä takuu ei rajoita lainmukaisia takuuvelvollisuuksia.

Tapauksissa, joissa tuotevalikoima on muuttunut, SWAROVSKI OPTIK KG varaa oikeuden joko korjata viallinen laite tai vaihtaa se samanarvoiseen tuotteeseen.

SWAROVSKI OPTIK KG ei ota mitään velvoitteita korjauksista, jos kyseessä ei ole SWAROVSKI OPTIK KG:n valtuuttama korjaaja, eikä vioista jotka ovat aiheutuneet virheellisestä käytöstä eikä myöskään laitevian aiheuttamasta suorasta tai epäsuorasta vahingosta. Lisäksi takuu ei koske osia, jotka käytössä altistuvat normaalille kulumiselle, esim. okulaarit, kantohihna, laukku, pintamateriaali jne.

Takuu on voimassa vain jos valtuutettu myyjä on ostopäivänä täyttänyt takuukortin asianmukaisesti: tuotenumero, päiväys, myyjän leima.

Takuu ja muiden korjausten ja/tai huoltojen yhteydessä esitä tämä takuukortti valtuutetulle SWAROVSKI OPTIK myyjälle tai toimita laite rahtivapaasti suoraan meille. Jos laite toimitetaan korjaukseen/huoltoon ilman takuukorttia, laite korjataan ja kulut veloitetaan asiakkaalta. Jos kyseessä on takuukorjaus laite lähetetään takaisin vakuutettuna (toimitustapa on Swarovskin päätettävissä) veloituksetta, muutoin lähetyskulut veloitetaan asiakkaalta. Ulkomaan lähetyksissä mahdolliset tulli- ja verokulut veloitetaan vastaanottajalta.

Takuun myöntäjä on SWAROVSKI OPTIK KG, Absam, Itävalta. Oikeudenkäyttöpaikka on Innsbruck; Itävallan lakien mukaisesti.

Jos yksittäisissä maissa myönnetään muita takuita tai vakuuksia (lainmukaisia tai vapaaehtoisia), niistä on vastuussa maahantuoja tai valtuutettu jälleenmyyjä. SWAROVSKI OPTIK KG, Absam, Itävalta si-toutuu vastuuseen ainoastaan kun lakien mukaiset veloitteet ovat olemassa.

Jos laite ei ole Suomessa valtuutetun maahantuojan maahantuontia, pidätämme oikeuden veloittaa korjauksesta syntyneet käsittelykustannukset täysimääräisenä.

GARANTI

Dit førsteklasses produkt fra SWAROVSKI OPTIK er udstedt med 10 års garanti fra købsdatoen i hele verden i henhold til følgende betingelser:

Hvis der optræder materiale- og/eller produktionsfejl, overtager vi garantien for materialeomkostningerne under hele garantiens gyldighedsperiode, hvorved vi forbeholder os retten til efter eget skøn at istandsætte eller udskifte apparatet eller den defekte del. I de første fem år overtager vi derudover arbejdsomkostningerne.

Den lovbestedte garantiforpligtelse indskrænkes ikke gennem garantien.

Ved ændring af produktprogrammet forbeholder vi os ret til at reparere defekte apparater eller udskifte dem med apparater af tilsvarende kvalitet.

Garantien gælder ikke for reparationer, som er gennemført af et serviceværksted, der ikke er autoriseret af os, og ved beskadigelser der er opstået som følge af usagkyndig brug; og heller ikke ved indirekte eller direkte beskadigelser, som er opstået på grund af defekter på apparatet. Desuden omfatter garantien ikke udstyrsdele, som er udsat for naturligt slid, eksempelvis øjestykker, bæreremmer, beholdere, armeringer osv.

Garantien er kun gyldig, hvis dette garanti/service-bevis udfyldes på forskriftsmæssig vis af forhandleren på købsdagen med dato, stempel og underskrift.

I tilfælde af garantikrav såvel som foretagelse af service- og eller reparationsarbejder skal du overgive apparatet samt garanti/service-beviset til din SWAROVSKI OPTIK-forhandler, eller sende det direkte, frit i hus, til vores adresse. Hvis dette garanti/service-bevis ikke er vedlagt apparatet, reparerer det grundlæggende omkostningspligtigt. Retursendingen, forsikret (transportmiddel efter vores valg), er gratis i tilfælde af reparationer, som er omfattet er garantien. Ellers sker den mod beregning. Eventuelle udenlandske told- eller skatteafgifter ved forsendelser til udlandet skal betales af modtageren.

Denne garanti udstedes af SWAROVSKI OPTIK KG, Absam, Østrig. Værneting er Innsbruck; der anvendes østrigsk ret.

Såfremt der i enkelte lande gælder andre garantier (lovbestedte eller frivillige), skal de opfyldes af den pågældende importør eller forhandler.

SWAROVSKI OPTIK KG, Absam, Østrig, indtræder i sådanne tilfælde kun, hvis det er en lovmæssig forpligtelse.

ГАРАНТИЯ

Приобретая настоящее изделие фирмы SWAROVSKI OPTIK, Вы получаете высококачественный продукт, на который дается мировая гарантия сроком на 10 лет с момента продажи при условии соблюдения следующих правил:

В случае обнаружения производственного брака и/или материального дефекта в период гарантийного срока производитель берет на себя все возникающие в данной связи материальные затраты, по собственному усмотрению принимая решение о замене или ремонте дефектного узла или прибора. В течение первых пяти лет гарантийного срока производитель также берет на себя оплату рабочего времени на ремонт прибора.

Предоставление гарантии не ведет к уменьшению объема установленных законом гарантийных обязательств производителя.

При изменении ассортимента продукции мы можем отремонтировать дефектный прибор или заменить его на аналогичный.

Применение гарантии исключается, если ремонт выполнен в неавторизованном сервис-центре, прибор вышел из строя в результате ненадлежащего применения, возникли прямые или косвенные убытки в результате обнаружения у прибора дефектов. Гарантийные обязательства не распространяются на аксессуары, подверженные естественному износу, например наглазники, подвесные ремни, футляры, армирующие покрытия и т.д.

Гарантия на прибор признается лишь при наличии гарантийного талона, заполненного в день покупки, и на нем имеется подпись и штамп торговой организации, указана также дата продажи.

При наступлении гарантийного случая, а также для проведения ремонта и/или сервисного обслуживания прибор вместе с гарантийным талоном передается местному дилеру компании SWAROVSKI OPTIK или направляется в адрес производителя наложенным платежом. При отсутствии гарантийного талона ремонт выполняется только за возмещение. После выполнения гарантийного ремонта доставка прибора осуществляется бесплатно с обязательным страхованием отправления (способ доставки по выбору производителя), в иных случаях владелец прибора возмещает стоимость ремонта и доставки. При необходимости доставки прибора за пределы Австрии оплата таможенных и иных сборов – за счет получателя.

Настоящая гарантия выдается компанией SWAROVSKI OPTIK KG, Абсам, Австрия. Место рассмотрения споров – Иннсбрук; действует австрийское законодательство.

В случае если в других странах законодательно или добровольно приняты и действуют иные условия гарантии, то импортер или дистрибьютор в данной стране обязан их выполнять. Компания SWAROVSKI OPTIK KG, Абсам, Австрия, может отвечать по этой гарантии лишь, если это закреплено на законодательном уровне.