

Productgids

SONOS

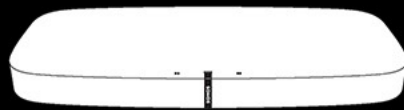

PLAYBASE

DIT DOCUMENT BEVAT INFORMATIE DIE ZONDER VOORAFGAANDE KENNISGEVING KAN WORDEN GEWIJZIGD.

Niets uit deze uitgave mag worden vermenigvuldigd of overgedragen in enige vorm of via enige methode, elektronisch of mechanisch, met inbegrip van maar niet beperkt tot fotokopieën, opnamen, zoekmachines of computernetwerken, zonder schriftelijke toestemming van Sonos, Inc.

Sonos en alle Sonos-productnamen en -slogans zijn handelsmerken of gedeponeerde handelsmerken van Sonos, Inc. Sonos Reg. U.S. Pat. & Tm. Off.

Sonos-producten kunnen beschermd zijn door één of meerdere octrooien. Informatie over deze octrooien kunt u vinden op:

sonos.com/legal/patents

AirPlay®, Apple Music™, FairPlay®, iPad®, iPhone®, iPod®, iTunes® en OS X® zijn in de Verenigde Staten en andere landen gedeponeerde handelsmerken van Apple, Inc.

'Made for iPod', 'Made for iPhone' en 'Made for iPad' betekent dat een elektronisch accessoire speciaal is ontworpen voor aansluiting op respectievelijk een iPod, iPhone of iPad en door de ontwikkelaar is gecertificeerd dat het voldoet aan de Apple-prestatiestandaarden.

Apple is niet verantwoordelijk voor de werking van dit apparaat of het voldoen ervan aan de veiligheidsnormen en regelgeving. Houd er rekening mee dat het gebruik van dit accessoire met iPod, iPhone of iPad invloed kan hebben op de draadloze prestatie.

Windows® is een in de Verenigde Staten en andere landen gedeponeerd handelsmerk van Microsoft Corporation.

Android™ is een handelsmerk van Google, Inc.

Vervaardigd in licentie van Dolby Laboratories. Dolby en het dubbel-D-symbool zijn handelsmerken van Dolby Laboratories.

Amazon, Kindle, Kindle Fire, het logo van Amazon Kindle en het logo van Kindle Fire zijn handelsmerken van Amazon.com, Inc. of zijn filialen.

Sonos maakt gebruik van MSNTP-software, ontwikkeld door N.M. Maclaren aan de Universiteit van Cambridge.

© Copyright, N.M. Maclaren, 1996, 1997, 2000; © Copyright, University of Cambridge, 1996, 1997, 2000.

Alle andere genoemde producten en diensten kunnen handelsmerken of servicemerken van de respectievelijke eigenaars zijn.

maart 2017

© 2004-2017 Sonos Inc. Alle rechten voorbehouden.

Sonos PLAYBASE

De PLAYBASE voegt fantastisch bioscoopgeluid toe aan films, tv-programma's, sport en games, en streamt daarnaast ook je favoriete muziek.

- Een subtiel ontwerp dat nagenoeg volledig onder je tv verdwijnt.
- Eenvoudige geïnstalleerd met maar twee snoeren, één voor de aansluiting op netstroom en één voor de tv.
- Maakt draadloos verbinding met de Sonos-speakers in de andere kamers voor een geluidssysteem in het hele huis.
- Wordt draadloos gesynchroniseerd met de SUB en twee PLAY:1's/3's/5's voor 5.1-surroundsound.
- Draagt televisies tot 34 kg (75 lbs).

Met een paar eenvoudige stappen is je PLAYBASE® klaar voor gebruik. Na de installatie kun je op elk gewenst moment meer Sonos-speakers toevoegen.

Inhoud verpakking

- Sonos PLAYBASE
- Netsnoer
- 1,5 m lange optische (Toslink-)audiokabel
- Ethernetkabel
- Snelstarhandleiding
- Belangrijk productinformatieboekje

Wat heb je nodig

Televisie

De PLAYBASE is compatibel met elke televisie met een optische digitale audio-uitgang.

Thuisnetwerk

Luisteren naar muziekservices, internetradio en muziek die op je computer of NAS-apparaat (Network-Attached Storage) is opgeslagen, is alleen mogelijk als je thuisnetwerk aan onderstaande vereisten voldoet.

Opmerking: Het Sonos-systeem biedt gratis, online software-updates waarvoor een snelle internetverbinding nodig is. Je ontvangt deze updates als je Sonos-systeem is geregistreerd. **Vergeet dus niet om je systeem tijdens de installatie te registreren.** We zullen je e-mailadres niet aan andere bedrijven doorgeven.

- Een breedbandverbinding via DSL, kabelmodem of glasvezel voor het goed af kunnen spelen van muziekservices. (Als je internetprovider alleen internettoegang via satelliet aanbiedt, ondervind je mogelijk problemen met afspelen vanwege schommelingen in de downloadsnelheid.)

- Als je modem geen modem-routercombinatie is en je wilt de automatische online updates van Sonos ontvangen of muziek van een muziekservice streamen, moet je een router in je thuisnetwerk installeren voordat je Sonos aansluit.

Opmerking: Sonos communiceert over het 2.4GHz-thuisnetwerk en ondersteunt de 802.11 b/g/n-standaard voor draadloze technologie. 802.11n only-netwerkconfiguraties worden niet ondersteund. Verander de instellingen van je router naar 802.11b/g/n of sluit een Sonos-product op je router aan.

- Sluit een Sonos BOOST of een speaker op je router aan als:
 - je huis groot is, de WiFi-prestatie niet optimaal en je de draadloze prestatie van je Sonos-systeem wilt versterken.
 - je WiFi-netwerk zwaar wordt belast door het streamen van filmpjes of intensief internetten en je een apart draadloos netwerk wilt creëren voor je Sonos-speakers.
 - je thuisnetwerk alleen de 5GHz-band gebruikt (en niet naar 2.4GHz kan worden overgeschakeld).
 - je je router hebt ingesteld om alleen 802.11n te ondersteunen en je de instelling niet kunt wijzigen om 802.11 b/g/n te ondersteunen.
- Voor het beste resultaat sluit je je computer of het NAS-station waarop je persoonlijke muziekbibliotheek staat met een ethernetkabel op je router aan.

De Sonos-app

Je kunt de gratis Sonos-app op elk compatibel apparaat gebruiken, waaronder:

- **Sonos-app (Android)** — Android 4.0 en hoger. Voor bepaalde functies is een hogere versie vereist. Tik op de knop **Play Store** of **Market** op je Android-apparaat om de gratis Sonos-app te downloaden van Google Play.
- **Sonos-app (iOS)** — iPhone, iPad en iPod touch met iOS-versie 8.0 en hoger. Voor bepaalde functies is mogelijk een hogere versie vereist. Tik op de **App Store**-knop op je iPhone, iPod touch of iPad om de gratis Sonos-app te downloaden of download de app van iTunes®. (Als je de app via iTunes downloadt, moet je het systeem eerst synchroniseren voordat het Sonos-logo op je apparaat wordt weergegeven.)
- **Sonos-app (pc)** — Windows® 7 en hoger. Voor bepaalde functies is een hogere versie vereist. Je kunt de app downloaden van onze website via www.sonos.com/support/downloads.
- **Sonos-app (Mac)** — Macintosh® OS X 10.9 en hoger. Je kunt de app downloaden van onze website via www.sonos.com/support/downloads.

PLAYBASE Voorkant

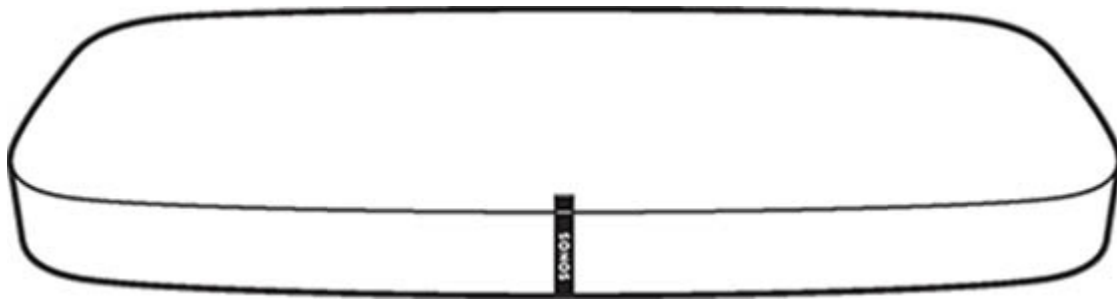
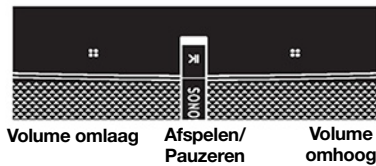

Aan/uit

Het Sonos-systeem kan altijd aan blijven staan en verbruikt bijna geen stroom als het niet wordt gebruikt.

- Om de muziek overal snel te stoppen, tik je op **Alles pauzeren** in het menu **Kamers** in de Sonos-app.
- Om de audio in één kamer te stoppen, kun je op de knop **Afspelen/Pauzeren** op de speaker tikken.

Afspelen/Pauzeren

Hiermee schakel je tussen afspelen en pauzeren.

- Als de tv is ingeschakeld, tik je *één keer* om het geluid te dempen.
- Als de tv is uitgeschakeld, tik je *één keer* om de muziek die speelde voordat de tv werd ingeschakeld opnieuw te starten.

Statuslampje

Geeft de huidige status weer. Bij normale werking is het witte lichtje gedempt, maar dit licht op als de knoppen worden geactiveerd. Je kunt het witte lichtje in Instellingen kamer uitschakelen, als je het niet wilt zien.

Volume omhoog (+) Volume omlaag (-)

De touch-toets **Volume omhoog** bevindt zich rechts en de toets **Volume omlaag** links.

Houd de toets ingedrukt als je het volume snel wilt wijzigen terwijl je naar muziek luistert.

Volgende track
Vorige track

Swipe tussen de touch-toetsen van links naar rechts om naar de volgende track te gaan. Swipe van rechts naar links om naar de vorige track te luisteren.

(De touch-toetsen Volgende/Vorige werken als je naar een radiostation luistert.)

IR (infrarood) sensoren/signaallampjes

De IR sensor ontvangt de signalen die door een afstandsbediening worden gestuurd.

Als de PLAYBASE een opdracht voor volume of dempen ontvangt, licht het IR signaallicht tijdelijk op.

PLAYBASE Achterkant

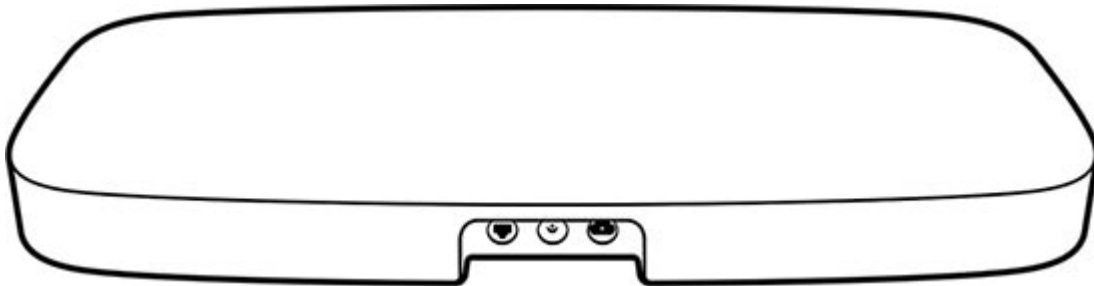

Ethernetpoort

Je kunt een ethernetkabel gebruiken om de PLAYBASE aan te sluiten op het thuisnetwerk. Gebruik deze poort alleen voor het aansluiten van de PLAYBASE, een Sonos BRIDGE of BOOST.

Digitale audio-ingang (Optisch)

Gebruik een (meegeleverde) optische audiokabel om de digitale audio-ingang van de Sonos PLAYBASE op de optische, digitale uitgang van je televisie aan te sluiten.

- Buig of draai de kabel niet.
- De uiteinden hebben de vorm van een 'D'. Bevestig ze zorgvuldig.

Ingang netvoeding

Gebruik het bijgeleverde netsnoer voor aansluiting op netstroom (bij gebruik van een andere dan de meegeleverde voedingskabel komt de garantie te vervallen). *Steek het netsnoer stevig in de PLAYBASE en zorg ervoor dat het goed is bevestigd.*

Richtlijnen voor het plaatsen van een tv

De PLAYBASE kan zowel onder je tv als op een meubel of plank worden neergezet.



Onder een tv met één enkele poot

- Til de tv op en plaats de PLAYBASE eronder met het Sonos-logo naar voren gericht.
- Zorg ervoor dat de voet van de tv volledig op de PLAYBASE rust zonder over de rand te gaan.
- De tv mag niet meer wegen dan 35 kg.
- Houd ten minste 2,5 cm vrij tussen de PLAYBASE en andere oppervlakken, zoals muren of kasten.

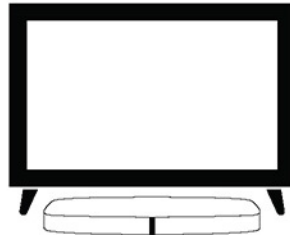

Onder een tv met twee pootjes

- De PLAYBASE past onder de meeste tv's die pootjes aan de uiteinden van het beeldscherm hebben. Tussen de pootjes onder het scherm staat hij veilig.
- De pootjes moeten ten minste 58 mm (2,3 inch) hoog zijn om ruimte te bieden aan de PLAYBASE.
- Als de pootjes te dicht bij elkaar staan of niet hoog genoeg zijn, probeer de PLAYBASE er dan niet tussen te wringen.

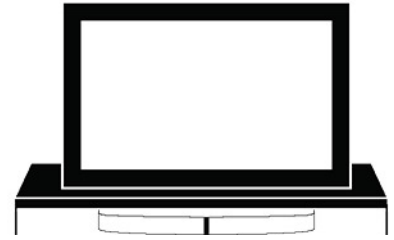

Op de plank van een tv-meubel

- Voor het beste geluid plaats je de PLAYBASE tegen de voorkant van het meubel aan, zonder dat hij over de rand komt.
- Houd rondom de PLAYBASE ten minste 5 cm ruimte vrij.

Opmerking: Plaats geen objecten die lichter zijn dan 2,3 kg op de PLAYBASE. Het geluid kan ze de lucht in laten vliegen.

Voordat je begint

Zorg dat alle externe componenten (kabelontvanger, dvd-speler, etc.) rechtstreeks op je tv zijn aangesloten, voordat je begint met de installatie van de Sonos PLAYBASE.

Koppel elk bestand homecinema- of surroundsysteem los van je tv.

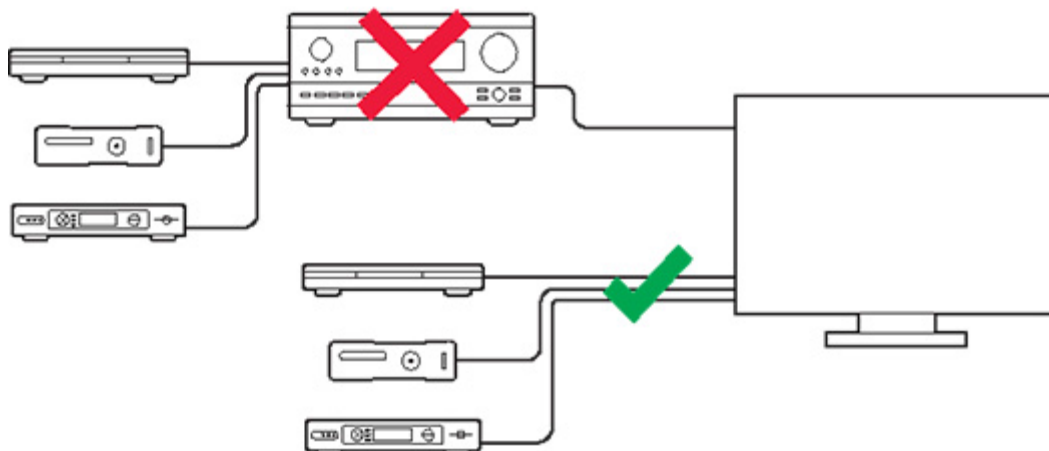

Installeren

De PLAYBASE is compatibel met Sonos-software versie **7.2 en hoger**. Als je de PLAYBASE aan een bestaand Sonos-systeem wilt toevoegen, check je systeem dan vóór het toevoegen van de PLAYBASE op software updates.

1. Pak de doos zorgvuldig uit.
2. Kies een locatie voor de PLAYBASE (raadpleeg de **Richtlijnen voor het plaatsen van een tv** voor hulp).
3. Verwijder beide beschermingsdopjes van de optische audiokabel.
4. Sluit de optische audiokabel (meegeleverd) van de tv's digitale audio-uitgang (optisch) aan op de digitale audio-ingang (optisch) van de PLAYBASE. Buig of draai de kabel niet. **De digitale audio-ingang van de PLAYBASE en het uiteinde van de optische kabel hebben de vorm van een 'D'.** Bevestig de kabel zorgvuldig.

BELANGRIJK:
Verwijder beide beschermingsdopjes van de optische audiokabel.

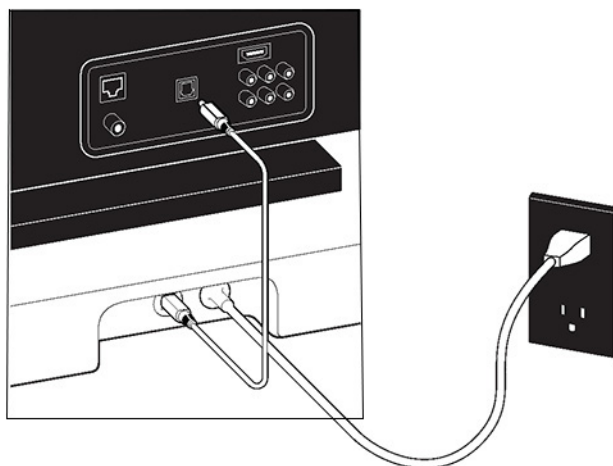

5. Sluit het netsnoer aan op de PLAYBASE en op netstroom. Zorg ervoor dat het netsnoer goed op de PLAYBASE is aangesloten.

Het statuslampje op de PLAYBASE begint te knipperen.

6. (Optioneel) Als je de PLAYBASE met een SUB en/of surroundspeakers installeert, zet je de producten daar waar je wilt en sluit ze aan op netstroom.
(Je wordt gevraagd ze toe te voegen nadat je de PLAYBASE hebt geïnstalleerd.)

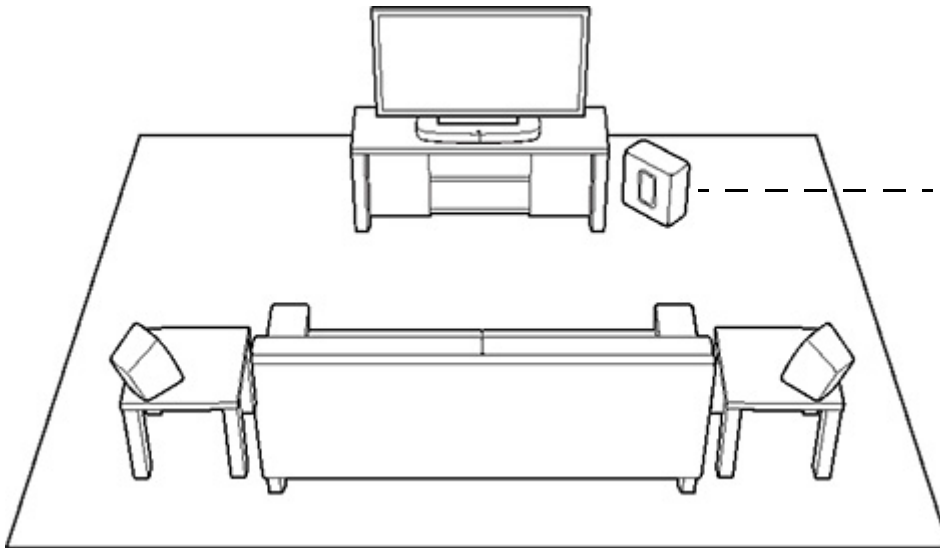

Als je een Sonos SUB hebt aangeschaft, plaats je de SUB waar hij het best in je kamer uitkomt, staand of liggend. Je kunt de Sonos SUB in een hoek neerzetten, tegen de muur, achter, onder of naast een meubel en op elk soort ondergrond.

Als je een paar Sonos PLAY:1's, PLAY:3's of PLAY:5's (gen2) hebt gekocht voor gebruik als surroundspeakers, plaats je deze links en rechts, op dezelfde hoogte van of achter de belangrijkste kijkpositie. Sommige speakers kunnen zowel horizontaal als verticaal worden neergezet. Zorg ervoor dat beide in dezelfde

Opmerking:Je homecinema-opstelling uitbreiden met PLAYBASE

Sluit een SUB aan op de PLAYBASE voor een 3.1 homecinema-ervaring.
Sluit twee PLAY:1's, PLAY:3's of PLAY:5's aan op de PLAYBASE voor een 5.0 homecinema-ervaring.
Sluit een SUB, twee PLAY:1's, PLAY:3's of PLAY:5's aan op de PLAYBASE voor een 5.1 homecinema-ervaring.

7. Open de Sonos-app (ga naar **De Sonos-app** voor informatie over het downloaden).

Opmerking:Voor de installatie van de PLAYBASE adviseert Sonos om de Sonos-app op een mobiel apparaat te gebruiken in plaats van op een computer.

Als je een nieuw Sonos-systeem installeert, voeg je je Sonos-producten in onderstaande volgorde toe:

- a. Als je een Sonos-product op je router hebt aangesloten voeg je die eerst toe.
- b. Voeg de PLAYBASE toe.
- c. Voeg, als je die hebt aangeschaft, de andere Sonos-producten toe.

Als je aan een bestaand Sonos-systeem toevoegt:

- Controleer of er een software-update van Sonos beschikbaar is. Als dit zo is, werk je Sonos-systeem dan bij voordat je de PLAYBASE toevoegt. (De PLAYBASE is compatibel met Sonos-software versie 7.2 en hoger).
- Voeg de PLAYBASE toe door **Speler of SUB toevoegen** te selecteren in het menu **Instellingen**.
- Voeg de andere aangeschafte Sonos-producten toe.

Je wordt mogelijk gevraagd de nieuwe Sonos-producten bij te werken nadat je ze aan het Sonos-systeem hebt toegevoegd.

Opmerking: Dikke muren, draadloze 2,4GHz-telefoons en andere draadloze apparaten kunnen interfereren met de draadloze netwerksignalen van Sonos of die signalen blokkeren. Als je problemen ondervindt nadat je het Sonos-product een plaats hebt gegeven, kun je het volgende proberen: het Sonos-product verplaatsen, het draadloze kanaal van het muzieksysteem wijzigen of een Sonos-product op je router aansluiten als je installatie op dit moment draadloos is.

Voor hulp bij het

- uitschakelen van de luidsprekers van je tv, ga je naar **Televisie-luidsprekers uitschakelen**.
- configureren van een afstandsbediening voor gebruik met de PLAYBASE, zie **Een afstandsbediening instellen**.
- verwijderen van het bericht dat wordt weergegeven wanneer je het volume aanpast, raadpleeg je **Vervelende berichten op je tv verwijderen bij het gebruik van een kabel-, satelliet- of settopbox-afstandsbediening** of **Vervelende berichten op je tv verwijderen bij gebruik van een universele afstandsbediening**.
- afspelen van muziek via de PLAYBASE, zie **Muziek afspelen**

SUB

Een SONOS SUB toevoegen

Je kunt een SUB en een PLAYBASE combineren voor het vergroten van de homecinema-ervaring.

Met een mobiel apparaat

- Raak in het menu **Instellingen**, de optie **Instellingen kamer** aan.
- Selecteer de kamer waarin de PLAYBASE staat.
- Tik op **SUB toevoegen**.
- Volg de aanwijzingen op het scherm om de SUB aan je Sonos-systeem toe te voegen.

Met een computer

- Selecteer **Beheren** -> **Instellingen** (pc) of **Sonos** -> **Voorkeuren** (Mac).
- Selecteer **Instellingen kamer** als dit links nog niet wordt aangegeven.
- Selecteer het tabblad **Basis** en vervolgens **SUB toevoegen**.
- Volg de aanwijzingen op het scherm om de SUB aan je Sonos-systeem toe te voegen.

Instellingen SUB

Volg onderstaande stappen voor het doorvoeren van wijzigingen in de instellingen van de SUB.

Met een mobiel apparaat

1. Tik in het menu **Instellingen** op **Instellingen kamer**.
2. Selecteer de kamer waarin de PLAYBASE en SUB staan. Dit verschijnt in het menu **Instellingen kamer** als *Kamer (+SUB)*.
3. Tik op **Geavanceerde audio** -> **Instellingen SUB**.
4. Selecteer een van de volgende opties:
 - **SUB**: Selecteer **Aan** of **Uit** om het geluid van SUB aan of uit te zetten.
 - **Volume van de SUB**: Gebruik de schuifregelaar om het volume van de SUB harder of zachter te zetten. (Deze instelling kun je gebruiken om het geluidsniveau van de subwoofer af te stemmen op dat van de hoofdspeakers).
 - **Positie-aanpassing** (fase): Selecteer **Aan** of **Uit**.

Met een computer

1. Selecteer **Beheren** -> **Instellingen** (pc) of **Sonos** -> **Voorkeuren** (Mac).
2. Selecteer **Instellingen kamer** als dit links nog niet wordt aangegeven.
3. Kies de kamer waarin de PLAYBASE en de SUB staan in het keuzemenu voor **Instellingen kamer**. Dit verschijnt als *Kamer (+SUB)*.
4. Selecteer het tabblad **SUB**.
5. Kies een van de volgende opties:
 - **SUB**: Schakel het selectievakje in of uit om het geluid van de SUB in of uit te schakelen.
 - **Volume van de SUB**: Gebruik de schuifregelaar om het volume van de SUB harder of zachter te zetten. (Deze instelling kun je gebruiken om het geluidsniveau van de subwoofer af te stemmen op dat van de hoofdspeakers).
 - **Positie-aanpassing** (fase): Schakel het selectievakje in of uit om deze instelling aan of uit te zetten.

SUB verwijderen

Met een mobiel apparaat

1. Tik in het menu **Instellingen** op **Instellingen kamer**.
2. Selecteer de kamer waarin de SUB staat. Dit verschijnt in het menu **Instellingen kamer** als *Kamer (+SUB)*.
3. Tik op **SUB verwijderen**.
4. Kies één van de volgende instellingen:
 - Als je de SUB aan een andere Sonos-speaker wilt koppelen, selecteer dan **Kamer kiezen voor SUB** en vervolgens een andere kamer.
 - Als je de SUB niet onmiddellijk gebruikt, selecteer dan **SUB niet gebruiken**. *SUB (ongebruikt)* verschijnt dan in het menu **Kamers** totdat je hem weer selecteert en aan een andere Sonos-speaker koppelt.

Met een computer

1. Selecteer **Beheren** -> **Instellingen** (pc) of **Sonos** -> **Voorkeuren** (Mac).
2. Selecteer **Instellingen kamer** als dit links nog niet wordt aangegeven.

3. Kies de kamer waarin de PLAYBASE staat in het keuzemenu voor **Instellingen kamer**.
4. Selecteer het tabblad **Basis** en klik op **SUB verwijderen**.
5. Kies één van de volgende instellingen:
 - Als je de SUB aan een andere Sonos-speaker wilt koppelen, selecteer dan **Kamer kiezen voor SUB** en vervolgens een andere kamer.
 - Als je de SUB niet onmiddellijk gebruikt, selecteer dan **SUB niet gebruiken**. *SUB (ongebruikt)* verschijnt dan in het menu **Kamers** totdat je hem weer selecteert en aan een andere Sonos-speaker koppelt.

Surroundspeakers

Het is eenvoudig om twee PLAY:1's, PLAY:3's of PLAY:5's (gen2) aan een PLAYBASE te koppelen om als linker- en rechtersurroundkanaal binnen de surroundsoundervaring van Sonos te functioneren. De Sonos-producten moeten dezelfde zijn. Het is niet mogelijk om een PLAY:1 en PLAY:3 samen als surroundspeakers te gebruiken.

- Volg onderstaande instructies voor het configureren van de surroundspeakers. Maak geen kamergroep of stereopaar aan want hiermee slaag je er niet in om de functionaliteit van een linker- en rechtersurroundkanaal weer te geven.

Surroundspeakers toevoegen

Met een mobiel apparaat

1. Tik in het menu **Instellingen** op **Instellingen kamer**.
2. Selecteer de kamer waarin de PLAYBASE staat.
3. Tik op **Surrounds toevoegen**.
4. Volg de aanwijzingen om eerst de linker- en vervolgens de rechtersurroundspeaker toe te voegen.

Met een computer

1. Selecteer **Beheren** -> **Instellingen** (pc) of **Sonos** -> **Voorkeuren** (Mac).
2. Selecteer **Instellingen kamer** als dit links nog niet wordt aangegeven.
3. Kies de kamer waarin de PLAYBASE staat in het keuzemenu voor **Instellingen kamer**.
4. Selecteer het tabblad **Basis** en vervolgens **Surrounds toevoegen**.
5. Volg de aanwijzingen om eerst de linker- en vervolgens de rechtersurroundspeaker toe te voegen.

Surroundspeakers verwijderen

Met een mobiel apparaat

1. Tik in het menu **Instellingen** op **Instellingen kamer**.
2. Selecteer de kamer waarin de surroundspeakers staan. Dit verschijnt in het menu **Instellingen kamer** als *Kamer (+LS+RS)*.
3. Tik op **Surrounds verwijderen**.

4. Selecteer **Volgende** om de surroundspeakers uit het surroundsysteem te verwijderen. Waren dit nieuwe spelers, dan verschijnen zij als **Ongebruikt** in het menu **Kamers**. Gebruikte je de speakers al eerder in je huishouden dan worden ze in de vorige staat hersteld.

Je kunt deze nu naar een andere kamer verplaatsen voor individueel gebruik.

Met een computer

1. Selecteer **Beheren** -> **Instellingen** (pc) of **Sonos** -> **Voorkeuren** (Mac).
2. Selecteer **Instellingen kamer** als dit links nog niet wordt aangegeven.
3. Kies de kamer waarin de PLAYBASE staat in het keuzemenu voor **Instellingen kamer**. De naam van de kamer wordt weergegeven als *Kamer (+LS+RS)*.
4. Selecteer het tabblad **Basis** en vervolgens **Surrounds verwijderen**. Waren dit nieuwe spelers, dan verschijnen zij als **Ongebruikt** in het venster **Kamers**. Gebruikte je de spelers al eerder in je huishouden dan worden ze in de vorige staat hersteld.

Surroundinstellingen wijzigen

De standaardinstelling wordt bepaald bij het kalibreren. Volg onderstaande stappen voor het doorvoeren van wijzigingen.

Met een mobiel apparaat

1. Tik in het menu **Instellingen** op **Instellingen kamer**.
2. Selecteer de kamer waarin de PLAYBASE en de surroundspeakers staan. Dit verschijnt in het menu **Instellingen kamer** als *Kamer (+LS+RS)*.
3. Tik op **Geavanceerde audio** -> **Instellingen surrounds**.
4. Kies een van de volgende opties:
 - **Surrounds**: Selecteer **Aan** of **Uit** om het geluid van de surroundspeakers aan of uit te zetten.
 - **Volume van de tv**: Gebruik de schuifregelaar om het volume van de surroundspeakers harder of zachter te zetten voor de audio van de tv.
 - **Volume van de muziek**: Gebruik de schuifregelaar om het volume van de surroundspeakers harder of zachter te zetten voor het afspelen van muziek.
 - **Muziek afspelen**: Kies tussen **Sfeervol** (standaard, subtiel achtergrondgeluid) of **Volledig** (harder geluid met een volledig bereik). Deze instelling geldt alleen voor het afspelen van muziek, niet voor het geluid van de tv.
 - **Balans van de surroundspeakers** (iOS): Selecteer **Balans van surroundspeakers** en volg de aanwijzingen om de balans van de surroundspeakers handmatig in te stellen.

Met een computer

1. Selecteer **Beheren** -> **Instellingen** (pc) of **Sonos** -> **Voorkeuren** (Mac).
2. Selecteer **Instellingen kamer** als dit links nog niet wordt aangegeven.
3. Kies de kamer waarin de PLAYBASE en de surroundspeakers staan in het keuzemenu voor **Instellingen kamer**.
4. Selecteer het tabblad **Surrounds**.

5. Kies een van de volgende opties:

- **Surrounds:** Schakel het selectievakje in of uit om het geluid van de surroundspeakers in of uit te schakelen.
- **Volume van de tv:** Klik en sleep de schuifregelaar om het volume van de surroundspeakers harder of zachter te zetten voor het afspelen van audio van de tv.
- **Volume van de muziek:** Klik en sleep de schuifregelaar om het volume van de surroundspeakers harder of zachter te zetten voor het afspelen van muziek.
- **Muziek afspelen:** Kies tussen **Sfeervol** (standaard, subtiel achtergrondgeluid) of **Volledig** (harder geluid met een volledig bereik). Deze instelling geldt alleen voor het afspelen van muziek, niet voor het geluid van de tv.

Muziek afspelen

De PLAYBASE streamt al je favoriete muziek, zelfs als de tv is uitgeschakeld. Open de Sonos-app op je mobiele apparaat of computer en kies de muziek waarnaar je wilt luisteren.

Opmerking: Als Automatisch afspelen tv is ingesteld op *Aan*, stopt de PLAYBASE automatisch met het afspelen van muziek en schakelt over naar het geluid van de tv als deze is ingeschakeld. Ga voor meer informatie naar **Automatisch afspelen tv**.

Radio door Tuneln

Sonos heeft ruim 100.000 vrije radiozenders, programma's en podcasts van over de hele wereld. Kies **Radio door Tuneln** om te beginnen met ontdekken.

- Sonos ondersteunt op dit moment de streaming audioformaten MP3, HLS/AAC en WMA.
- Als je je favoriete radiostation of -programma niet kunt vinden, ga je voor meer informatie naar <http://faq.sonos.com/radio>.

Muzieksservices

Een muzieksservice verkoopt audio per nummer, per audioboek of op basis van een abonnement. Sonos is compatibel met verschillende muzieksservices zoals Pandora, Spotify en Apple Music. Voeg je bestaande muzieksservices toe of probeer een nieuwe. Ga voor de meest recente lijst naar www.sonos.com/music.

Het is mogelijk dat sommige muzieksservices in jouw land niet beschikbaar zijn. Controleer de website van de muzieksservice voor meer informatie.

Als je een bestaand abonnement op een muzieksservice hebt, voeg je de aanmeldingsnaam en het wachtwoord voor die service toe aan Sonos. Je hebt dan rechtstreeks toegang tot de muzieksservice vanaf je Sonos-systeem.

(Als je nog geen abonnement hebt, meld je dan eerst aan via de website van die muzieksservice. Zodra je abonnement is afgesloten, volg je onderstaande stappen om de accountgegevens aan Sonos toe te voegen.)

1. Ga naar het Menu en selecteer **Muzieksservices toevoegen**.
2. Selecteer de muzieksservice die je wilt toevoegen.

Je kunt ook een muzieksserviceaccount toevoegen door naar **Instellingen** -> **Mijn services** te gaan en vervolgens **Nog een account toevoegen** te selecteren.

Je wordt gevraagd om je account een naam te geven, zodat je kunt zien welke account in gebruik is als er meerdere accounts voor deze muziekservice in huis worden gebruikt.

Zodra je gegevens zijn geverifieerd wordt de muziekservice in het Menu weergegeven.

Muziek op je computer

Sonos kan muziek afspelen vanaf elke computer en elk NAS-apparaat (Network Attached Storage) in je thuisnetwerk waarop gedeelde muziekmappen staan. Na de installatie selecteer je de **Muziekbibliotheek** in het menu om door je persoonlijke verzameling te kunnen bladeren en deze af te kunnen spelen.

1. Ga vanaf de Sonos-app op je computer naar **Instellingen** -> **Muziekbibliotheek beheren** -> **Indeling muziekbibliotheek**.
2. Kies **Nieuwe share toevoegen** en geef aan waar je muziek is opgeslagen. (Meestal in de **Muziekmap** van je computer.)

Opmerking: Als je muziekcollectie groot is, kan het tot 15 minuten duren voordat deze met de Sonos-app is gesynchroniseerd.

Muziek op je mobiele apparaat

Je kunt muziek en podcasts afspelen als ze op een mobiel apparaat zijn opgeslagen en dit apparaat met hetzelfde netwerk als Sonos is verbonden. Ga naar het Menu en kies **Op dit [mobiele apparaat]**.

Google Play Muziek (Android-apparaten)

Je kunt muziek vanaf de Google Play Music-app op een Android-apparaat rechtstreeks op Sonos afspelen. Deze functie is beschikbaar voor klanten van Google Play Music met een All Access-abonnement of een Standaard-abonnement.

Om muziek rechtstreeks af te kunnen spelen van de Google Play Music-app op het Sonos-systeem, moet je zowel de Google Play Music-app als de Sonos Controller-app op je mobiele apparaat hebben geïnstalleerd.

Open de Google Play Music-app en maak verbinding met een kamer of kamergroep op Sonos om muziek af te spelen.

Sonos vanaf de Spotify-app bedienen

Je kunt genieten van je favoriete Spotify-functies zonder de Sonos-app te openen (alleen voor Spotify Premium-abonnees).

Terwijl je naar muziek luistert in de Spotify-app, selecteer je **BESCHIKBARE APPARATEN** om verbinding te maken met een Sonos-kamer of -kamergroep.

Om deze functie te gebruiken is een Sonos-account vereist. Als je geen Sonos-account hebt, kies je een van de volgende opties:

- Op een mobiel apparaat: Ga naar **Instellingen** -> **Geavanceerde Instellingen** en kies **Sonos vanaf Spotify bedienen**.
- Op een pc: Ga naar **Beheren** -> **Instellingen** en kies **Geavanceerd**. Ga naar het tabblad **Muziekbronnen** en kies **Sonos vanaf Spotify bedienen**.

- Op een Mac: Ga naar **Beheren** -> **Voorkeuren** en selecteer **Geavanceerd**. Ga naar het tabblad **Muziekbronnen** en kies **Sonos vanaf Spotify bedienen**.

Opmerking: Zodra een Sonos-account is aangemaakt, wordt deze optie niet langer weergegeven.

Instellingen PLAYBASE

Volg de onderstaande stappen als je wijzigingen wilt invoeren in de instellingen van de PLAYBASE of de werking van de PLAYBASE met je televisie.

- Instellingen afstandsbediening
- Trueplay™
- Equalizer
- Opnieuw kalibreren audio
- Dialooginstellingen tv
- Spraakversterking
- Nachtmodus
- Automatisch afspelen tv
- Infrarood signaallampje
- Infrarood verlenger
- Wit statuslampje
- Naam kamer
- SUB toevoegen/SUB verwijderen (indien SUB in gebruik)
- Surroundspeakers toevoegen/verwijderen (indien surroundspeakers in gebruik)

Een afstandsbediening instellen

Volg onderstaande stappen als je geen afstandsbediening hebt ingesteld bij het installeren van de PLAYBASE of als je gebruik wilt maken van een andere afstandsbediening.

Als je een nieuwe afstandsbediening configureert, omdat een storend bericht op de televisie verschijnt wanneer je het volume aanpast, ga dan voor meer informatie naar **Vervelende berichten op je tv verwijderen bij het gebruik van een kabel-, satelliet- of settopbox-afstandsbediening** of **Vervelende berichten op je tv verwijderen bij gebruik van een universele afstandsbediening**.

Opmerking: Je kunt infraroodafstandsbedieningen met PLAYBASE gebruiken, maar Bluetooth-, WiFi Direct- of RF-afstandsbedieningen worden niet ondersteund.

Met een mobiel apparaat

1. Selecteer **Instellingen kamer** in het menu **Instellingen**.
2. Kies de kamer waarin de PLAYBASE staat.
3. Selecteer **Installatie en bediening tv** -> **Instellen afstandsbediening**.
4. Richt de afstandsbediening op de PLAYBASE en druk op de knop **Volume omhoog**.

- Als de afstandsbediening wordt herkend, kun je hem meteen gebruiken om het volume van de PLAYBASE te regelen of te dempen.
- Als de afstandsbediening niet wordt herkend, word je gevraagd om op een aantal andere knop te drukken.

Met een computer

1. Selecteer **Beheren** -> **Instellingen** (pc) of **Sonos** -> **Voorkeuren** (Mac).
2. Selecteer **Instellingen kamer**.
3. Kies de kamer waarin de PLAYBASE staat in het keuzemenu voor **Instellingen kamer**.
4. Selecteer het tabblad **Instellen tv**.
5. Klik op **Instellen afstandsbediening**.
6. Neem de afstandsbediening die je wilt gebruiken met de PLAYBASE en klik op **Volgende**.
7. Richt de afstandsbediening op de PLAYBASE en druk op de knop **Volume omhoog** van de afstandsbediening.
 - Als de afstandsbediening wordt herkend, klik je op **Klaar**. Je kunt die afstandsbediening nu gebruiken om het volume van je PLAYBASE te regelen of te dempen.
 - Als de afstandsbediening niet wordt herkend, word je gevraagd om op extra knoppen te drukken om de installatie te voltooien.

Als er een bericht op de tv verschijnt zodra je het volume aanpast, ga dan naar **Vervelende berichten op je tv verwijderen bij het gebruik van een kabel-, satelliet- of settopbox-afstandsbediening** of **Vervelende berichten op je tv verwijderen bij gebruik van een universele afstandsbediening** voor meer informatie.

Kamer tunen met Trueplay™

Je kunt je Sonos-speakers neerzetten waar je maar wilt. Trueplay luistert naar je kamer en stemt je speakers af op het geluid waarvan je houdt, ingesteld voor de kamer waarin je luistert (werkt op mobiele apparaten met iOS 8 of hoger).

Selecteer **Instellingen** -> **Instellingen kamer**. Kies een kamer en tik op **Trueplay Tuning** om te beginnen.

Opmerking: Trueplay tuning is niet beschikbaar als VoiceOver op je iOS-apparaat is ingeschakeld. Als je je speakers wilt tunen, schakel je VoiceOver op het apparaat eerst uit en selecteer je vervolgens **Instellingen** -> **Instellingen kamer** vanaf de Sonos-app.

Equalizer (EQ)

Tijdens het installeren van de PLAYBASE, werd je de audiokalibratie uitgelegd. Als je dit wilt, kun je de geluidsinstellingen (bas, treble, loudness) van de Sonos PLAYBASE aanpassen. *Bas* versterkt de lagere frequenties, *treble* de hogere frequenties, terwijl *loudness* bepaalde frequenties versterkt, waaronder de bastonen, voor het verbeteren van de geluidskwaliteit bij laag volume.

Eventuele handmatige EQ-wijzigingen die je doorvoert, worden gereset als je de audio opnieuw kalibreert (zie **Audio opnieuw kalibreren** voor meer informatie).

Met een mobiel apparaat

1. Tik in het menu **Instellingen** op **Instellingen kamer**.
2. Selecteer de kamer waarin je wijzigingen wilt doorvoeren.
3. Tik op **EQ**.

4. Kies één van de volgende opties:

- Sleep met je vinger over de schuifregelaars om de bastonen of hoge tonen aan te passen.
- Selecteer **Aan** of **Uit** voor het aanpassen van de **Loudness**-instellingen.

Met een computer

1. Selecteer **Beheren** -> **Instellingen** (pc) of **Sonos** -> **Voorkeuren** (Mac).
2. Selecteer **Instellingen kamer** als dit links nog niet wordt aangegeven.
3. Kies de kamer waarin PLAYBASE staat in de lijst **Kamerinstellingen** en selecteer vervolgens de tab **EQ**.
4. Kies één van de volgende opties:
 - Klik en sleep de schuifregelaars om de lage of hoge tonen aan te passen.
 - Klik op het selectievakje **Loudness** om deze instelling aan of uit te zetten.
5. Sluit het venster **Instellingen** wanneer de wijzigingen zijn voltooid.



Audio opnieuw kalibreren

Als je een SUB en/of Sonos-surroundspeakers aan je PLAYBASE hebt gekoppeld, wil je mogelijk aanpassingen maken na de oorspronkelijke installatie. Je wilt bijvoorbeeld de audio opnieuw kalibreren nadat je een Sonos-product in de kamer hebt verplaatst.

Eventueel handmatig ingevoerde EQ-wijzigingen worden gereset wanneer je de audio opnieuw kalibreert.



Opmerking:Raadpleeg **Kamer tunen met Trueplay™** als je een iOS-apparaat hebt en je speaker speciaal wilt afstemmen.

Met een Android-apparaat

1. Tik in het menu **Instellingen** op **Instellingen kamer**.
2. Selecteer de kamer met de surroundcomponenten. Dit verschijnt in het menu **Instellingen kamer** als *Kamer (+SUB)* of *Kamer (+LS+RS)* of *Kamer (+SUB+LS+RS)*.
3. Selecteer **Geavanceerde Audio** -> **Audio opnieuw kalibreren**.
4. Volg de aanwijzingen voor het optimaal instellen van het geluid.
 - Als je een SUB aan je PLAYBASE hebt gekoppeld, word je gevraagd tussen 2 twee geluidstests te kiezen:
 - Druk op Afspelen  voor twee geluidstesten, A en B. Selecteer vervolgens **Geen verschil, A is harder** of **B is harder**. Als je geen merkbaar verschil hoort, selecteer je **Geen Verschil**.
 - Druk op Afspelen  voor een geluidstest en selecteer je voorkeur.
 - Als je surroundspeakers aan je PLAYBASE hebt gekoppeld, moet je een aantal vragen over de configuratie in de kamer beantwoorden.

Met een computer

1. Selecteer **Beheren** -> **Instellingen** (pc) of **Sonos** -> **Voorkeuren** (Mac).
2. Selecteer **Instellingen kamer**.
3. Selecteer de kamer waar de surroundcomponenten zijn aangesloten. Dit verschijnt in het menu **Instellingen kamer** als *Kamer (+SUB)* of *Kamer (+LS+RS)* of *Kamer (+SUB+LS+RS)*.
4. Selecteer het tabblad **Basis** en selecteer vervolgens **Audio opnieuw kalibreren**.

5. Volg de aanwijzingen voor het optimaal instellen van het geluid.
 - Als je SUB aan de PLAYBASE hebt gekoppeld, word je gevraagd tussen 2 twee geluidstests te kiezen:
 - Druk op Afspelen  voor twee geluidstesten, A en B. Selecteer vervolgens **Geen verschil, A is harder** of **B is harder**. Als je geen merkbaar verschil hoort, selecteer je **Geen Verschil**.
 - Druk op Afspelen  voor een geluidstest en selecteer je voorkeur.
 - Als je surroundspeakers aan de PLAYBASE hebt gekoppeld, moet je een aantal vragen over de configuratie in de kamer beantwoorden.

Dialoginstellingen tv

Met een mobiel apparaat

1. Tik in het menu **Instellingen** op **Instellingen kamer**.
2. Selecteer de kamer waarin de PLAYBASE staat.
3. Tik op **Geavanceerde Audio** -> **Dialoginstellingen tv**.
4. **Audiovertraging (Lipsync)**. Als beeld en geluid niet synchroon lopen, versleep je de schuifregelaar om de geluidsvertraging te verhogen of te verlagen.

Met een computer

1. Selecteer **Beheren** -> **Instellingen** (pc) of **Sonos** -> **Voorkeuren** (Mac).
2. Selecteer **Instellingen kamer** als dit links nog niet wordt aangegeven.
3. Kies de kamer waarin de PLAYBASE staat in het keuzemenu voor **Instellingen kamer**.
4. Selecteer het tabblad **Dialog tv**.
5. Als beeld en geluid niet synchroon lopen, klik je op **Audiovertraging (Lipsync)** en versleep je de schuifregelaar om de geluidsvertraging te verhogen of te verlagen.
6. Sluit het venster **Instellingen** wanneer de wijzigingen zijn voltooid.

Extra geluidsopties tv



Spraakversterking

Maakt de dialoog op de televisie beter hoorbaar. Tik op het pictogram in het scherm **Je hoort nu** om deze instelling in of uit te schakelen. (Controleer, als de instelling niet wordt weergegeven, of de kamer waarin de PLAYBASE staat is geselecteerd.)



Nachtmodus

Past de audio aan voor het kijken 's nachts, zodat je het volume kunt verlagen maar nog steeds een goede balans en bereik hebt. Bij lagere volumes, worden zachte geluiden versterkt en de intensiteit van harde geluiden verminderd. Tik op het pictogram in het scherm **Je hoort nu** om deze instelling in of uit te schakelen. (Controleer, als de instelling niet wordt weergegeven, of de kamer waarin de PLAYBASE staat is geselecteerd.)

Automatisch afspelen tv

Wanneer Automatisch afspelen tv op *Aan* is ingesteld, wordt de audio van de tv automatisch via de PLAYBASE afgespeeld als je de tv inschakelt. Schakel je de tv in terwijl er muziek wordt afgespeeld, stopt de muziek onmiddellijk en schakelt de PLAYBASE over naar de audio van de tv. Als de PLAYBASE bovendien deel uitmaakt van een kamergroep, wordt hij automatisch uit de groep verwijderd op het moment dat de tv wordt ingeschakeld. Deze instelling is standaard op *Aan* ingesteld.

Met een mobiel apparaat

1. Tik in het menu **Instellingen** op **Instellingen kamer**.
2. Selecteer de kamer waarin de PLAYBASE staat.
3. Selecteer **Installatie en bediening tv** -> **Automatisch afspelen tv**.
4. Selecteer **Aan** of **Uit**.

Met een computer

1. Selecteer **Beheren** -> **Instellingen** (pc) of **Sonos** -> **Voorkeuren** (Mac).
2. Selecteer **Instellingen kamer** als dit links nog niet wordt aangegeven.
3. Kies de kamer waarin de PLAYBASE staat in het keuzemenu voor **Instellingen kamer**.
4. Selecteer het tabblad **Instellen tv**.
5. Schakel het selectievakje in om **Automatisch afspelen tv** in te schakelen en uit om deze instelling uit te schakelen.
6. Sluit het venster **Instellingen** wanneer de wijzigingen zijn voltooid.

Groep opheffen bij automatisch afspelen

Zoals bij elke Sonos-speaker kun je de PLAYBASE met andere kamers groeperen of uit de groep verwijderen. Als *Groep opheffen bij automatisch afspelen* is ingeschakeld, worden de Sonos-kamers die met de PLAYBASE zijn gegroepeerd automatisch uit de groep verwijderd als de tv wordt ingeschakeld. Deze instelling staat standaard op *Ja*.

Met een mobiel apparaat

1. Tik in het menu **Instellingen** op **Instellingen kamer**.
2. Selecteer de kamer waarin de PLAYBASE staat.
3. Selecteer **Installatie en bediening tv** -> **Automatisch afspelen tv**.
4. Selecteer **Ja** of **Nee**.

Met een computer

1. Selecteer **Beheren** -> **Instellingen** (pc) of **Sonos** -> **Voorkeuren** (Mac).
2. Selecteer **Instellingen kamer** als dit links nog niet wordt aangegeven.
3. Kies de kamer waarin de PLAYBASE staat in het keuzemenu voor **Instellingen kamer**.
4. Selecteer het tabblad **Instellen tv**.
5. Schakel het selectievakje in om **Groep opheffen bij automatisch afspelen** in te schakelen en uit om deze instelling uit te schakelen.
6. Sluit het venster **Instellingen** wanneer de wijzigingen zijn voltooid.

Wit statuslampje

Op de PLAYBASE brandt een wit lampje om aan te geven dat het apparaat normaal functioneert. Wil je dat dit witte lampje niet brandt als de PLAYBASE normaal functioneert, dan kun je dit lampje uitzetten. Deze instelling is standaard op *Aan* ingesteld.

Als het statuslampje oranje begint te knipperen, ga je voor meer informatie naar <http://faq.sonos.com/led>.

Met een mobiel apparaat

1. Tik in het menu **Instellingen** op **Instellingen kamer**.
2. Selecteer de kamer die je wilt wijzigen.
3. Tik op **Wit statuslampje**.
4. Selecteer **Aan** of **Uit**.

Met een computer

1. Selecteer **Beheren** -> **Instellingen** (pc) of **Sonos** -> **Voorkeuren** (Mac).
2. Selecteer **Instellingen kamer** als dit links nog niet wordt aangegeven.
3. Kies de kamer die je wilt wijzigen in het keuzemenu **Kamerinstellingen voor**.
4. Selecteer het tabblad **Basis** en schakel het selectievakje in om **Wit statuslampje aan** in te schakelen en uit om deze instelling uit te schakelen.

Touch-toetsen van de speaker uitschakelen

Je kunt de knoppen op je speaker uitschakelen zodat ze niet op aanraking reageren. Je kunt dit bijvoorbeeld doen zodat je kind niet per ongeluk op afspelen of stoppen drukt, of het volume verandert.

1. Kies een van de volgende opties:
 - Met een mobiel apparaat: tik op **Instellingen** -> **Instellingen kamer**.
 - Met een pc: selecteer **Beheren** -> **Instellingen**.
 - Met een Mac: selecteer **Sonos** -> **Voorkeuren**.
2. Kies een kamer (met een Mac of pc selecteer je de kamer in de vervolgkeuzelijst in **Instellingen kamer**).
3. Schakel **Touch-toetsen van de speaker** uit

Naam kamer wijzigen

Met een mobiel apparaat

1. Tik in het menu **Instellingen** op **Instellingen kamer**.
2. Selecteer de kamer die je wilt wijzigen.
3. Selecteer **Naam kamer**.
4. Selecteer een nieuwe naam in de lijst en tik op **OK**, of kies **Nieuwe invoeren** om een unieke naam te typen.

Met een computer

1. Selecteer **Beheren** -> **Instellingen** (pc) of **Sonos** -> **Voorkeuren** (Mac).
2. Selecteer **Instellingen kamer** als dit links nog niet wordt aangegeven.
3. Kies de kamer die je wilt wijzigen in het keuzemenu **Kamerinstellingen voor**.
4. Voer in het tabblad **Basis** een nieuwe naam in of kies er een uit de lijst **Naam kamer**.

Eenvoudige problemen oplossen

Als zich een probleem voordoet, kun je de onderstaande suggesties proberen om het probleem op te lossen. Als het probleem daarmee niet kan worden verholpen of als je niet zeker weet wat je moet doen, neem dan contact op met de klantenservice van Sonos. We helpen je graag.

Waarschuwing: Om het risico op een elektrische schok te voorkomen, mag het product niet worden geopend. Het product mag in geen enkel geval worden gerepareerd door iemand anders dan een geautoriseerd Sonos-reparatiecentrum. Gebeurt dat wel, dan vervalt de garantie. Neem contact op met de klantenservice van Sonos voor meer informatie.

- **Klantenservice**
 - Raadpleeg de PLAYBASE-referentiesite op <http://moreinfo.sonos.com/PLAYBASE>
 - Bezoek onze website op www.sonos.com/support.
 - Stuur een e-mail naar support@sonos.com

PLAYBASE wordt niet gedetecteerd bij de installatie

- Heb je Sonos laten controleren of er updates beschikbaar zijn? *Voor de Sonos PLAYBASE is softwareversie 7.2 of hoger vereist.*
- Is het netsnoer goed bevestigd? *Steek het netsnoer stevig in de PLAYBASE en zorg ervoor dat het snoer goed is bevestigd.*
- Als dat niet het probleem is, kan het netwerk verhinderen dat PLAYBASE verbinding maakt met het Sonos-systeem. *Probeer de Sonos-producten dichterbij elkaar te zetten.*

Vervelende berichten op je tv verwijderen *bij het gebruik van een kabel-, satelliet- of settopbox-afstandsbediening*

Nadat je de tv-luidsprekers hebt uitgeschakeld, kan de televisie een vervelend of verwarrend bericht weergeven wanneer je het volume op de PLAYBASE aanpast. Dit bericht kan je eraan herinneren dat de tv-luidsprekers zijn uitgeschakeld, of kan een volume-indicator zijn die geen verband houdt met het geluid van de PLAYBASE. Als je een programmeerbare afstandsbediening hebt, kun je de onderstaande stappen proberen. Deze stappen configureren de afstandsbediening om opdrachten voor het volume te sturen die alleen worden herkend door de PLAYBASE. Het bericht zal dan niet meer verschijnen wanneer je het volume verhoogt of verlaagt.

Raadpleeg de gedrukte handleiding van je afstandsbediening of het online helpmenu van je kabel/satelliet/settopbox, aangezien de specifieke details zullen verschillen. Neem contact op met je service provider als je niet kunt vinden wat je zoekt.

Ongebruikte apparaattoets identificeren

Je afstandsbediening kan waarschijnlijk meerdere apparaten bedienen. De apparaattoetsen bevinden zich meestal aan de bovenkant van de afstandsbediening en het heten TV / Cable / CBL / STB / DVD / AUX. Identificeer een apparaattoets die momenteel niet wordt gebruikt (bijvoorbeeld de AUX-toets).

Als je met je afstandsbediening geen andere apparaten kunt programmeren, overweeg dan een universele afstandsbediening aan te schaffen zodat je eenvoudig al je apparaten kunt bedienen. Sonos beveelt de universele afstandsbediening Logitech® Harmony® aan. Ga voor meer informatie naar **Als je een universele afstandsbediening van Logitech gebruikt.**

Niet gebruikte apparaattoets programmeren

Door de niet-gebruikte apparaattoets te programmeren worden nieuwe opdrachten voor het volume aan de afstandsbediening toegevoegd.

Raadpleeg de bijgeleverde handleiding van de afstandsbediening of het online helpmenu van de kabel / satelliet / settopbox, aangezien de specifieke details per fabrikant kunnen verschillen. Neem contact op met je service provider voor hulp als je de instructies niet kunt vinden.

- Selecteer een Sonos-code in de lijst met codes die kunnen worden geprogrammeerd, als een Sonos-code in de lijst wordt weergegeven.
- Als Sonos niet in de lijst staat, selecteer je een code van een willekeurige fabrikant zolang deze maar anders is dan **het merk van je tv of andere apparaten** die op je tv zijn aangesloten. Als je bijvoorbeeld een Vizio-tv en een Samsung-Blu-ray-speler hebt, kies je een Panasonic-code in de lijst.
- *ZOEK NIET automatisch naar een code.*

De nieuwe volume-opdrachten op je afstandsbediening vergrendelen

Om de afstandsbediening altijd de nieuwe opdrachten voor het volume te laten versturen, vergrendel je de volumetoetsen aan het nieuwe apparaat.

Naar deze functie wordt in de handleiding van je afstandsbediening waarschijnlijk verwezen als *volume vergrendelen*, *'volume lock'* of *'volume punch through'*.

PLAYBASE voor deze nieuwe volume-opdrachten configureren

Ga voor hulp bij deze stap naar **Een afstandsbediening instellen**.

Controleer of het probleem is opgelost

Herhaal bovenstaande stappen als het probleem zich blijft voordoen door een nieuwe fabrikant te kiezen bij het programmeren van de niet gebruikte apparaattoets.

Vervelende berichten op je tv verwijderen bij gebruik van een universele afstandsbediening

Nadat je de tv-luidsprekers hebt uitgeschakeld, kan de televisie een vervelend of verwarrend bericht weergeven als je het volume op de PLAYBASE aanpast. Dit bericht kan je eraan herinneren dat de tv-luidsprekers zijn uitgeschakeld, of kan een volume-indicator zijn die geen verband houdt met het geluid van de PLAYBASE. Probeer de afstandsbediening met onderstaande stappen te configureren zodat het bericht niet meer verschijnt als je het volume verhoogt of verlaagt.

Als je geen universele afstandsbediening hebt, beveelt Sonos de universele afstandsbediening Logitech® Harmony® aan.

Als je een universele afstandsbediening van Logitech gebruikt

Maak als deze afstandsbediening nieuw is eerst een Logitech-gebruikersaccount aan en installeer de software van de Harmony-afstandsbediening. Volg vervolgens onderstaande stappen om de PLAYBASE als een nieuw apparaat toe te voegen.

1. Gebruik de USB-kabel van Logitech om de Harmony-afstandsbediening op je computer aan te sluiten.

Opmerking: Als deze afstandsbediening nieuw is, moet je eerst een Logitech-gebruikersaccount opzetten en de software van de Harmony-afstandsbediening installeren.

2. Start de Logitech Harmony Remote-software of ga naar [www.logitech.com\myharmony](http://www.logitech.com/myharmony) en meld je aan op je account. (Waar je naar verwezen wordt, hangt af van het model van de Logitech universele afstandsbediening dat je hebt aangeschaft.)
3. Selecteer de instelling **Apparaat toevoegen**.
4. Kies één van de volgende opties:
 - Met Logitech Harmony Remote-software:
 - Selecteer **Sonos** als fabrikant en voer de **PLAYBASE** in als modelnaam/-nummer. Als de Sonos PLAYBASE niet in hun database voorkomt, word je gevraagd hem toe te voegen.
 - Bevestig dat je de informatie correct hebt ingevoerd en sla de wijzigingen op.
 - Met de Harmony-website:
 - Voer **Sonos** in als fabrikant en de **PLAYBASE** als modelnaam. Als de Sonos PLAYBASE niet in hun database voorkomt, word je gevraagd je invoer te bevestigen of een andere keuze te maken.
 - Bevestig dat je de informatie correct hebt ingevoerd en sla de wijzigingen op.

Met een andere universele afstandsbediening

Volg de instructies op **Vervelende berichten op je tv verwijderen bij het gebruik van een kabel-, satelliet- of settopbox-afstandsbediening**.

Televisie-luidsprekers uitschakelen

Tijdens de installatie word je gevraagd om de speakers van je tv uit te schakelen, zodat er alleen geluid uit de PLAYBASE komt. Hoewel Sonos onmogelijk voor elk afzonderlijk model televisie instructies kan geven, zou je onderstaande stappen kunnen proberen.

Raadpleeg de bij de televisie geleverde handleiding als je de instelling voor het uitschakelen van de tv-speakers niet kunt vinden.

1. Selecteer de knop **Menu** of **Setup** op de afstandsbediening van je televisie (niet de kabel-afstandsbediening).
Op het scherm wordt een keuzemenu weergegeven.
2. Selecteer de optie voor de **audiofuncties** van de televisie.

Opmerking: Deze menu-selectie wordt meestal aangeduid als **Audio, Geluid ('Sound'), Tools ('hulpmiddelen'),** of **Options ('Opties')** of kan worden weergegeven als het pictogram van een muzieknoot.

3. Selecteer de juiste instelling om de speakers van de tv **uit** te schakelen. Afhankelijk van het merk en model van je tv, kan de keuze bestaan uit:
 - **Uit/Aan**
 - **Externe speaker/televiespeaker**
 - **Audiosysteem/televiespeaker**

De **vetgedrukte** keuze schakelt de televisie-luidsprekers uit.

- Kun je deze opties niet op je televisie vinden, zoek dan naar een instelling waarmee je de tv-output van vast naar variabel kunt switchen en probeer deze instelling om te schakelen.

Kan speakers van de tv niet uitschakelen

Je moet alles in werking stellen om de tv-luidsprekers uit te schakelen. Sommige merken, waaronder Toshiba en Dynex, hebben deze instelling echter niet. Probeer onderstaande stappen als je de tv-speakers niet uit kunt schakelen.

1. Draai het volume van de televisie helemaal omlaag. Gebruik hiervoor niet de knop **Dempen**.
2. Gebruik vanaf dit moment alleen de volumeknoppen in de Sonos-app om het volume van de PLAYBASE aan te passen.

Ik heb een nieuwe router

Als je een nieuwe router hebt aangeschaft of van service provider bent veranderd, moet je na het installeren van de router alle Sonos-producten opnieuw starten.

Opmerking: Als de installateur van je service provider een Sonos-product aansluit op de nieuwe router, hoef je alleen de draadloze Sonos-producten opnieuw te starten.

1. Koppel het netsnoer van alle Sonos-producten ten minste 5 seconden los.
2. Sluit ze om de beurt opnieuw aan en begin met het Sonos-product dat op je router is aangesloten (als dit normaal het geval is).

Wacht tot je Sonos-product opnieuw is opgestart. Als het opnieuw opstarten is voltooid, brandt het statuslampje van elk product wit.

Als je Sonos-installatie volledig draadloos is (er geen Sonos-product op je router is aangesloten), moet je ook het wachtwoord van je netwerk wijzigen. Volg onderstaande stappen:

1. Sluit tijdelijk één van de Sonos-speakers met een ethernetkabel op de nieuwe router aan.
2. Selecteer **Geavanceerde instellingen** -> **Draadloze installatie** in het menu **Instellingen**.
Sonos detecteert het netwerk.
3. Voer het wachtwoord voor het draadloze netwerk in.
4. Als het wachtwoord is geaccepteerd, koppel je de speaker los van de router en zet je hem op zijn oorspronkelijke plaats terug.

Ik wil het wachtwoord van mijn draadloze netwerk wijzigen

Als je Sonos-systeem draadloos is geïnstalleerd en je het wachtwoord voor het draadloze netwerk wijzigt, moet je dit ook op het Sonos-systeem veranderen.

1. Sluit tijdelijk één van je Sonos-speakers met een ethernetkabel op je router aan.
2. Kies één van de volgende opties:
 - Met de Sonos-app op een mobiel apparaat: selecteer **Instellingen** -> **Geavanceerde instellingen** -> **Draadloze installatie**.
 - Met de Sonos-app op een pc: selecteer **Instellingen** -> **Geavanceerd** in het menu **Beheren**. In het tabblad **Algemeen** selecteer je **Draadloze installatie**.
 - Met de Sonos-app op een Mac: selecteer **Voorkeuren** -> **Geavanceerd** in het **Sonos**-menu. In het tabblad **Algemeen** selecteer je **Draadloze installatie**.
3. Voer het nieuwe wachtwoord voor het draadloze netwerk in als je hierom wordt gevraagd.

4. Als het wachtwoord is geaccepteerd, kun je de speaker van de router loskoppelen en op de oorspronkelijke plaats terugzetten.

Opmerking: Kun je **Geavanceerde instellingen** niet vinden? Mogelijk moet je Sonos-systeem worden bijgewerkt. Tik op **Nu bijwerken** als dit in het menu verschijnt.
Maak je deel uit van het bètaprogramma van Sonos en gebruik je een iOS-apparaat? Open in dat geval de app op een ander apparaat dan een iOS-apparaat.

Statuslampjes van het product

Statuslampjes	Status	Sonos-product	Aanvullende Informatie
Knippert wit	Opstarten	BRIDGE, BOOST, CONNECT, SUB, CONNECT:AMP, DOCK, PLAY:1, PLAY:3, PLAY:5, PLAYBAR, PLAYBASE	
Brandt wit (gedempt licht)	Ingeschakeld en aangesloten op een Sonos-systeem (normale werking)	BRIDGE, BOOST, CONNECT, SUB, CONNECT:AMP, DOCK, PLAY:1, PLAY:3, PLAY:5, PLAYBAR, PLAYBASE	Je kunt het witte statuslampje in- of uitschakelen in het menu Instellingen kamer . (Gekoppelde Sonos-producten hebben dezelfde instellingen.)
Brandt wit (helder licht)	Touch-toets(en) actief	PLAY:5 (gen2), PLAYBASE	Licht op als de toetsen worden geactiveerd.
Knippert groen	Ingeschakeld, maar nog niet op het Sonos-systeem aangesloten <i>of</i> WAC (draadloze toegang tot configuratie) klaar om te verbinden	BRIDGE, BOOST, CONNECT, SUB, CONNECT:AMP, DOCK, PLAY:1, PLAY:3, PLAY:5, PLAYBAR, PLAYBASE	Voor een SUB kan dit betekenen dat de SUB nog niet aan een speaker is gekoppeld.
Knippert langzaam groen	Surroundaudio staat uit of SUB-audio staat uit	PLAY:1, PLAY:3, PLAY:5 (2e generatie), SUB	Van toepassing voor een speaker die als surroundspeaker is geconfigureerd of voor een SUB die aan een PLAYBAR of PLAYBASE is gekoppeld.
Brandt groen	Volume op nul of gedempt	CONNECT, CONNECT:AMP, PLAY:1, PLAY:3, PLAY:5, PLAYBAR, PLAYBASE	

Statuslampjes	Status	Sonos-product	Aanvullende Informatie
Knippert oranje	Dit gebeurt tijdens de installatie van SonosNet nadat op een knop is gedrukt terwijl het product een huishouden zoekt om toe te voegen.	BRIDGE, BOOST, CONNECT, SUB, CONNECT:AMP, DOCK, PLAY:1, PLAY:3, PLAY:5, PLAYBAR, PLAYBASE	
Knippert snel oranje	Afspelen / Volgende track is mislukt	CONNECT: CONNECT:AMP, PLAY:1, PLAY:3, PLAY:5, PLAYBAR, PLAYBASE	Afspelen of volgende track was niet mogelijk
Brandt oranje	Dit gebeurt tijdens de draadloze installatie als het open toegangspunt tijdelijk actief is. Als je het Sonos-systeem niet aan het installeren bent, kan dit ook een waarschuwingssignaal zijn.	CONNECT, SUB, CONNECT:AMP, PLAY:1, PLAY:3, PLAY:5, PLAYBAR, PLAYBASE	Als het oranje lichtje brandt EN het volume van de speaker wordt automatisch minder, dan is de speaker in waarschuwingsmodus. <ul style="list-style-type: none"> • Druk op de knop Pauseren om de audio stop te zetten. • Controleer bij Sonos-producten met een ventilatieopening (SUB, CONNECT:AMP) of deze niet worden geblokkeerd. • Controleer of de kamertemperatuur lager is dan 104°F/40°C. • Haal de speaker, als dit het geval is, uit het directe zonlicht. • Laat de speaker een aantal minuten afkoelen en druk vervolgens op Afspelen om de audio opnieuw te starten. • Neem contact op met de klantenservice als het probleem niet is opgelost.
Knippert groen en wit	Speakers worden aan je Sonos-account gekoppeld.	BRIDGE, BOOST, CONNECT, SUB, CONNECT:AMP, DOCK, PLAY:1, PLAY:3, PLAY:5, PLAYBAR, PLAYBASE	Koppel de speaker(s) aan je account.

Statuslampjes	Status	Sonos-product	Aanvullende Informatie
Knippert rood en wit	Partitioneren van speaker is mislukt	BRIDGE, BOOST, CONNECT, SUB, CONNECT:AMP, DOCK, PLAY:1, PLAY:3, PLAY:5, PLAYBAR, PLAYBASE	Neem contact op met de klantenservice.
Knippert rood	Time-out bij installeren speaker. Dit gebeurt als een speaker zonder deze te installeren langer dan 30 minuten op netstroom is aangesloten.	CONNECT, PLAY:1, PLAYBASE	Koppel de speaker los, wacht 10 seconden, sluit de speaker weer op netstroom aan en installeer de speaker.

Belangrijke veiligheidsinformatie

Lees deze instructies aandachtig en neem alle waarschuwingen in acht. Bewaar deze instructies op een gemakkelijk vindbare plaats en zorg ervoor dat iedereen in huis ervan op de hoogte is.

Locatie

- Installeer het apparaat niet in de buurt van extreme warmtebronnen (bijv. radiatoren, verwarmingsroosters, kachels), direct zonlicht of stofrijke omgevingen (b.v. houtbewerkingsactiviteiten).
- Stel het apparaat niet bloot aan ontvlambare vloeistoffen en/of dampen.
- Houd ten minste 1,5 cm ruimte tussen de PLAYBASE en andere oppervlakken, zoals muren of kasten.
- Zorg ervoor dat er niet over de stroomkabel kan worden gelopen en dat deze niet bekneld kan raken, vooral niet bij de stekkers, bij stopcontacten en waar deze het apparaat verlaat. De stekker in het stopcontact moet gemakkelijk bereikbaar zijn om de stroomvoorziening af te kunnen sluiten.
- Gebruik het apparaat niet in de buurt van water. Vermijd plaatsing in de nabijheid van bad, gootsteen, wastafel, washok, zwembad, e.d.
- De PLAYBASE is alleen voor gebruik binnenshuis. Niet blootstellen aan regen of sneeuw.

Goede ventilatie

- Voorzie het apparaat van goede ventilatie door 2,5 cm ruimte vrij te houden aan de zij- en bovenkant.
- Ventilatie mag niet verhinderd worden door de ventilatie-openingen te blokkeren met zaken als tafelkleden, gordijnen of papier.
- Leg geen vreemde voorwerpen in het apparaat. Zit een vreemd voorwerp vast in het apparaat, haal dan de stroom van het apparaat en contacteer Sonos voor advies.

Gebruik

- Bedien en gebruik het apparaat niet met natte handen.
- Gebruik alleen door Sonos gespecificeerde hulpstukken/accessoires.
- Haal bij onweer of als je het apparaat gedurende een lange periode niet gebruikt, de stekker uit het stopcontact.

- Wijzig het apparaat nooit en haal het nooit zelf uit elkaar.

Schoonmaken & onderhoud

- Maak de apparaten alleen schoon met een droge, zachte doek. Een doek die is bevochtigd met water of zacht huishoudelijk reinigingsmiddel kan worden gebruikt voor het reinigen van vuil en vlekken, maar koppel het product eerst los van netstroom. Spuit geen vloeistoffen rechtstreeks op het product.
- Gebruik geen chemische oplosmiddelen (bijv. alcohol, benzeen, verfverdunder) of andere ontvlambare schoonmaakmiddelen om het product mee schoon te maken.
- Laat alle onderhoud door gekwalificeerd Sonos-onderhoudspersoneel uitvoeren. Onderhoud is nodig wanneer het apparaat schade heeft opgelopen, bijvoorbeeld wanneer een stroomkabel of een stekker beschadigd is, een vloeistof of een voorwerp in het apparaat is terechtgekomen of het apparaat is blootgesteld aan regen of vocht.

Waarschuwing: Stel het apparaat niet bloot aan regen of vocht om het risico op brand of elektrische schokken te beperken.

Specificaties PLAYBASE

Kenmerk	Omschrijving
Geluid	
Versterker	Twee digitale klasse-D-versterkers
Speakers	Tien versterkte speakerdrivers, 6 voor de middentonen, drie tweeters en een woofer.
Systeemvereisten	Tv met optische audio-uitgang, breedbandinternet, Sonos Controller-app.
Muziek	
Ondersteunde muziekservices	Sonos werkt probleemloos met de meeste muziekservices, waaronder Apple Music™, Google Play Music, Pandora, Spotify en Radio door Tuneln en met services die DRM-vrije downloads aanbieden. Beschikbaarheid van services verschilt per regio. Voor de volledige lijst ga je naar http://www.sonos.com/streaming-music .
Ondersteunde internetradio	Streamen MP3, HLS/AAC, WMA
Ondersteunde audiobestandsindelingen	Tv ondersteunt Dolby Digital en PCM. Muziek ondersteunt gecomprimeerde MP3, AAC (DRM-vrij), WMA zonder DRM (waaronder aangekochte downloads van Windows Media), AAC (MPEG4), AAC+, Ogg Vorbis, Apple Lossless, Flac-muziekbestanden (lossless) en niet-gecomprimeerde WAV- en AIFF-bestanden. Geïntegreerde ondersteuning voor de 44,1kHz-samplefrequentie. Extra ondersteuning voor 48-kHz, 32-kHz, 24-kHz, 22-kHz, 16-kHz, 11-kHz en 8-kHz samplerates. MP3 ondersteunt alle frequenties, behalve de 11kHz- en 8kHz-frequentie. Let op: Apple "Fairplay", WMA, DRM en WMA Lossless worden op dit moment niet ondersteund. Voor eerder gekochte, met DRM beschermde nummers in het Apple "Fairplay"-formaat kan een upgrade worden toegepast.
Ondersteunde albumillustraties	JPEG, PNG, BMP, GIF
Afspeelmodi	Crossfaden, shuffle, herhalen
Ondersteunde afspeellijsten	iTunes, Napster, WinAmp en Windows Media Player (.m3u, .pls, .wpl)
Netwerktechnologie	
Ethernetpoort	Eén 10-/100Mbps-ethernetpoort
Draadloze verbindingen	Verbinding met het draadloze thuisnetwerk met elke 802.11 b/g/n-router. 802.11n only-netwerkconfiguraties worden niet ondersteund. Verander de instellingen van je router naar 802.11b/g/n of sluit een Sonos-product op je router aan.
SonosNet™ Extender	Voor de versterking en uitbreiding van SonosNET, een beveiligd, met AES gecodeerd, peer-to-peer draadloos mesh-netwerk, specifiek voor het Sonos-systeem, om draadloze interferentie te verminderen.

Kenmerk	Omschrijving
Algemeen	
Touch-toetsen	Aanrakingsinterface voor Volume + / -, Afspelen / Pauzeren, Volgende Track, Vorige Track; veeg horizontaal over de touch-toetsen om naar het volgende of vorige nummer te gaan.
Ledlampjes bovenpaneel	Geven de status van de PLAYBASE aan
Voeding	100 - 240 VAC, 50 / 60 Hz, schakelt automatisch
Afmetingen (H x B x D)	56 x 720 x 380 mm (2,20 x 28,35 x 14,96 inch)
Gewicht	(21.5 lbs) 9,8 kg.
Bedrijfstemperatuur	0 tot 40 °C (32 °F tot 104 °F)
Opslagtemperatuur	-20 ? tot 70 ? (4 °F tot 158 °F)
Inhoud verpakking	PLAYBASE, AC netsnoer, ethernetkabel, optische audiokabel, snelstarhandleiding, garantiebewijs en boekje met wettelijke informatie.
Bedienen	<ul style="list-style-type: none"> • Gebruik de bestaande afstandsbediening van je tv, een kabelafstandsbediening of een universele afstandsbediening om het volume van de PLAYBASE aan te passen of te dempen. • Of download de gratis Sonos-app om de PLAYBASE draadloos te bedienen vanaf je smartphone, tablet, pc of Mac. • Gebruik de touch-toetsen op de PLAYBASE (zie het hoofdstuk "Bedieningsknoppen" hierboven voor meer informatie.)
Ondersteunde apparaten	PLAYBASE werkt met alle versterkte en niet-versterkte Sonos-producten. Je sluit de PLAYBASE met een enkele optische kabel aan op je tv en speelt alle bronnen af die op je tv zijn aangesloten, dus ook je digibox en gameconsole.

* Specificaties kunnen zonder kennisgeving worden gewijzigd.

Meer hulp nodig?

- Bezoek onze pagina's met veelgestelde vragen op www.sonos.com/support.
- Stel ons een vraag op <http://www.sonos.com/emailsupport>.

Feedback over productgids?

We horen graag van je! We zullen je feedback zorgvuldig lezen en gebruiken voor het verbeteren van onze productgidsen. Schrijf ons via: docfeedback@sonos.com

Voor problemen met het Sonos-systeem neem je contact op met onze klantenservice. Stuur een e-mail via <http://www.sonos.com/emailsupport>.